

מולכו



ציוד חשמל ותעשייה בע"מ

:hager



LANZINI

1960

Lovato
electric

ENERGY AND AUTOMATION

ide

FERRY

קטלוג 2025

צוות עובדים מקצועי ומיומן עומד לרשותכם

sales@molco.co.il

מייל להזמנות

03-9206400	מרכזיה
03-9206401/3	מח' מכירות
03-9233452	פקס מח' מכירות
03-9206402	מנהל מח' הזמנות ולוגיסטיקה - עמוס רובין
03-9206413/4	הנהלת חשבונות
054-4878780	מנהל שיווק ומחלקת תאורה - אסף נאור
054-4326271	מנהל מכירות מרכז וירושלים - אורי זינגר
054-4252520	מנהל מכירות צפון - דודו שלמה
054-4865870	מנהל מכירות דרום - יואב כהן
054-4200167	מנהל מכירות יצרני לוחות - יעקב צברגל
052-8745501	מנהל טכני - דרור שימחון
052-3643888	מנהל מכירות - יהודה הרוש
054-4952533 / 03-9206406	מהנדס החברה - שלומי דוד
03-9206415	סמנכ"ל - אנדי וויקשה
03-9206416	מנכ"ל - עופר שמיר

שעות פעילות החברה: ימים א'-ה': 08:00 - 17:00

www.molco.co.il

לקוחות ושותפים עסקיים יקרים,

בפתח הדברים אני מבקש להודות, בשמי ובשם עובדי חברת מולכו, לכל אחד ואחת מכם, על האמון והשותפות העיסקית האיתנה לאורך השנים. אין הדבר מובן מאליו מבחינתנו ואנו מעריכים זאת מאוד.

התקופה האחרונה, מציבה בפני העולם העיסקי אתגרים יוצאי דופן, לצד אתגרים בטחוניים, חברתיים ומדינתיים מורכבים מאוד. מעל לכל זה עומד האתגר החשוב ביותר להחזרת כל חטופינו הביתה. אני בטוח שמדינת ישראל תדע להתמודד עם כולם בהצלחה!

קטלוג שנת 2025 משקף הרחבה נוספת של סל המוצרים של חברת מולכו, הן בתחום מוצרי HAGER והן בתחום מוצרי LOVATO ואחרים אשר מאפשרים לנו להציע ללקוחותינו פתרונות מגוונים עם איכויות מעולות!

אנו מקווים שתמצאו את הקטלוג ככלי עזר לעבודתכם השוטפת וככל שתצטרכו אנו עומדים לרשותכם בכל שאלה ו/או הבהרה.

ביתנו, בית מולכו, ימשיך להיות בית פתוח ללקוחותינו ושותפיו העיסקיים באשר הם, לכל שאלה, התייעצות ו/או בעיה שתיתקלו בה במהלך עסקיכם השוטפים.

מאחל לכולנו שנת עסקים 2025 פוריה ומהנה. נמשיך בשיתוף פעולה על מנת לצלוח יחד את המכשולים הניצבים בפנינו.

בכבוד רב,

עופר שמיר
 מנכ"ל



Hager Group headquarters.
 Blieskastel, Germany.

:hager

אינדקס מוצרים:

8	לוחות חלוקה New Golf תה"ט
9	לוחות חלוקה New Golf עה"ט
10	אביזרים ללוחות New Golf
11	לוחות חלוקה Volta 2 תה"ט עם מסגרת ודלת מתכת
12	לוחות חלוקה New Vega עה"ט ואביזריהם
13	לוחות חלוקה Vector עה"ט IP65
13-14	לוחות חלוקה Gamma עה"ט ו-Mini Gamma
15-16	לוחות חלוקה FWB עה"ט
17	לוחות חלוקה FWU תה"ט
18	לוחות חלוקה New Vega D עה"ט / תה"ט
19-20	אביזרים ללוחות חשמל
21-27	מאמ"תים (ברקרים) סדרת h3 ואביזריהם
28-34	מפסקים ח"א מתכילים (ברקרים) h3+ ואביזריהם
35-38	מפסקים באוויר HW1
39-40	מא"זים 6KA עד 63A
41-43	מא"זים 10KA עד 63A
44	מא"זים 10KA 80-125A ואביזרי עזר למא"זים
45	מא"זים משולבי פחת ביחידה אחת Monobloc וממסרי פחת לשילוב עם מא"זים
46	ממסרי פחת 10mA, 30mA, 100mA, 300mA, 500mA
47	ממסר פחת דגם B ואביזרי עזר לפחתים
48	מגיני נחשולי מתח יתר
49-50	מנתקי נתיכים על פס ונתיכים
50	ציוד עבור מתקני פוטו וולטאים
51-52	מפסקי זרם מודולריים
53	מנורות ולחצנים מודולריים
54	ממסרי צעד
55-59	מגענים מודולריים על פס
60	מוני אנרגיה ושנאי מבדל על פס ושעוני פיקוד אנלוגיים
61	שעוני פיקוד דיגיטליים
62	אוטומט חדר מדרגות וקוצבי זמן
63-64	גלאי נוכחות, תנועה ופוטוצלילים
65-70	ארגזי מתכת מסדרת Orion Plus FL1xx ואביזריהם
71-73	ארגזי פוליאסטר מסדרת Orion Plus FL2xx ואביזריהם
74-76	ארונות פוליאסטר מסדרת Orion Plus FL3xx ואביזריהם
77	ארגזי נירוסטה INOX 304 חדש
78-79	תאי מתכת סדרת FK ואביזריהם
80-84	ארונות מודולריים מסדרת Quadro 4 ואביזריהם
85-101	ארונות מודולריים מסדרת Quadro Evo ואביזריהם
102	תעלות חיווט מחורצות מסדרת BATA
103	תעלות דריכה מסדרת HNG ותעלות חיווט גמישות מסדרת VK FLEX
104-105	תעלות PVC מסדרת Queraz GBD ואביזרים לסיסטם 45x45
106-107	תעלות אלומיניום מסדרת Queraz GBA ואביזרים לסיסטם 45x45

108	שעוני פיקוד דיגיטליים מתוצרת PERRY איטליה חדש
-----	--

109-110	מאווררים, מסננים, בקרי טמפרטורה ולחות ללוחות חשמל
111	פנלי חימום ויחידות קירור ללוחות חשמל
112	יחידות מיזוג אוויר ללוחות חשמל חדש

אינדקס מוצרים - המשך:

113-123		מגענים, יתרות זרם ואביזריהם
124		מגענים תעשייתיים מסדרת BF-I B
125-128		הגנות מנוע ואביזריהם
129		קופסאות להגנות מנוע
130-132		מנתקים בעומס GA ואביזריהם
133		מנתקים בעומס GL ואביזריהם
134-135		מנתקים מחליפים בעומס סדרת GA, GL ואביזריהם
137	חדש	מנתקים מחליפים בעומס ממונעים
137		מנתקים ליישומים פוטו וולטאים
138		מפסקי פקט בקופסא
139		מפסקי פקט סדרת 7GN ואביזריהם
140-141		מפסקי פקט לפס דין סדרת GX
142		מפסקי פקט לפנל סדרת GX
143	חדש	פסי צבירה מודולריים
144-148		ציוד קוטר 22 מ"מ - פלסטיק
149-153		ציוד קוטר 22 מ"מ - מתכת
153-154		קופסאות לציוד 22 מ"מ בלבד
155		לחצני פיטריה קוטר 90 מ"מ בקופסא קומפלט
155		מפסקי גבול
156		עמודי תאורת סימון (רמזורים)
157		ממסרי פיקוד
158		ספקי כח
159		ממסרי חוסר פאזה וציוד לבקרת מפלט
161		בקרי החלפה אוטומטיים, בקרי כופל הספק ורבי מודד
162		מוני אנרגיה, אביזרים לבקרים וקוצבי זמן על פס
163-164		מתנעים רכים
165-166		וסתי מהירות
167-170		מקרא לציוד 22 מ"מ
171-172		פתרונות למערכות פוטוולטאיות

Lovato
electric

173		לוחות חשמל זמניים
174-175		קופסאות חיבורים סדרת PRYMA, STAR, LIGHT
176	חדש	לוחות עה"ט לחלוקה ולמתקנים פוטוולטאיים
177		תאי מתכת עם שתי דלתות מסדרת BIG
178-179		קופסאות סדרת ROC
180		שקעים ותקעים תעשייתיים IP67

PRYMA

181		כניסות כבל מפוליאימיד PG, ISO
182		כניסות כבל Exe, ISO, סופיות לצינור גמיש PG ומסתמים
183-184		אומים ISO, PG ואטמים

CAPRI

185-186		גופי תאורה פעמון להצפה
187		גופי תאורה מקצועיים להצפה LED חוץ ופנים דגמי Q
188	חדש	גופי תאורה פנים וחוף להצפה סדרת EVO
189		גופי תאורה להצפה מדגמי R1
190-193	חדש	גופי תאורה להצפה מסדרת EVO L, XL, 2XL
194-195		גופי תאורת רחוב מסדרת S1, S2
196		גופי תאורת שבילים ומדרכות מסדרת PITAGORA, CARTESIO
197		גוף תאורה להצפה מסדרת INTEGRA
198-200		גופי תאורת רחוב מסדרת BRIXIA S, M, L

LANZINI



בקר החלפה ומפסקים ממונעים



חברת LOVATO הוקמה בשנת 1922 בברגמו שבאיטליה.
מתמחה ביצור ופיתוח מוצרים לפיקוד וכוח לתעשייה ונחשבת מהמובילות בתחומה.



hager



 **EGN200**

שעון זמן רב-תוכניות דיגיטלי
 עם Bluetooth, 2 ערוצים



 **EGN100**

שעון זמן רב-תוכניות דיגיטלי
 עם Bluetooth, ערוץ אחד

שאיסה בלאחן = חסכון באנרגיה

:hager

מולכו 

ציוד חשמל ותעשייה בע"מ

לוחות חלוקה New Golf תה"ט :hager

לוחות חלוקה New Golf תה"ט

:hager



הסדרה כוללת מ-1 עד 4 שורות ועד 72 מודולים, 63A 400VAC.

125 מ"מ בין מרכזי השורות.

דלתות אטומות/שקופות עם צירים בלתי שבריים ופתיחה עד 180°.

כל הדלתות מוגנות ע"י מדבקה הניתנת להורדה בסיום ההתקנה.

הגנה בדרגת IP40 וחוזק מכני IK07.

בידוד כפול Class II.

צבע לבן RAL9010.

תיקון זווית יחידת פסי דין של הלוח עד 2°.

עמידות בתקן ישראלי 145-24 ומאשרים להתקנה בקירות גבס.

כל הלוחות כוללים מהדקי אפס והארקה חיבור מהיר (QUICK CONNECT).

ניתן להזמין את כל דגמי הלוחות מותאמים לתקשורת

מק"ט	תאור	פתח בקיר ע א ר א ג	מק"ט
VF104P	לוח תה"ט דלת אטומה	189x170x72 (1x4) 4	104.00
VF108P	לוח תה"ט דלת אטומה	189x242x72 (1x8) 8	147.00
VF112P	לוח תה"ט דלת אטומה	257x318x72 (1x12) 12	158.00
VF212P	לוח תה"ט דלת אטומה	382x318x72 (2x12) 24	211.00
VF312P	לוח תה"ט דלת אטומה	507x318x72 (3x12) 36	329.00
VF412P	לוח תה"ט דלת אטומה	652x318x72 (4x12) 48	685.00
VF118P	לוח תה"ט דלת אטומה	257x426x72 (1x18) 18	205.00
VF218P	לוח תה"ט דלת אטומה	382x426x72 (2x18) 36	356.00
VF318P	לוח תה"ט דלת אטומה	507x426x72 (3x18) 54	725.00
VF418P	לוח תה"ט דלת אטומה	652x426x72 (4x18) 72	948.00
VF122P	לוח תה"ט דלת אטומה	257x498x72 (1x22) 22	211.00
VF104T	לוח תה"ט דלת שקופה	189x170x72 (1x4) 4	129.00
VF108T	לוח תה"ט דלת שקופה	189x242x72 (1x8) 8	147.00
VF112T	לוח תה"ט דלת שקופה	257x318x72 (1x12) 12	175.00
VF212T	לוח תה"ט דלת שקופה	382x318x72 (2x12) 24	232.00
VF312T	לוח תה"ט דלת שקופה	507x318x72 (3x12) 36	395.00
VF412T	לוח תה"ט דלת שקופה	652x318x72 (4x12) 48	725.00
VF118T	לוח תה"ט דלת שקופה	257x426x72 (1x18) 18	224.00
VF218T	לוח תה"ט דלת שקופה	382x426x72 (2x18) 36	395.00
VF318T	לוח תה"ט דלת שקופה	507x426x72 (3x18) 54	765.00
VF418T	לוח תה"ט דלת שקופה	652x426x72 (4x18) 72	988.00
VF122T	לוח תה"ט דלת שקופה	257x498x72 (1x22) 22	232.00



VF318P



VF318T

לוחות תקשורת דירתיים

לוחות תקשורת New Golf תה"ט עם דלת אטומה

:hager



VF112SP	לוח תקשורת	257x318x72	158.00
VF212SP	לוח תקשורת	382x318x72	211.00
VF312SP	לוח תקשורת	507x318x72	329.00
VF318SP	לוח תקשורת	507x426x72	725.00



VF112SP

אביזרי לוחות - ראה ע"מ 10

מספר מודולים

כבה מאליו

בידוד כפול

לוחות חלוקה New Golf עה"ט

לוחות חלוקה New Golf עה"ט

hager



הסדרה כוללת מ-1 עד 4 שורות ועד 72 מודולים, 63A 400VAC.

125 מ"מ בין מרכזי השורות.

דלתות אטומות/שקופות עם צירים בלתי שבירים ופתיחה עד 180°.

כל הדלתות מוגנות ע"י מדבקה הניתנת להורדה בסיום ההתקנה.

הגנה בדרגת IP40 וחוזק מכני IK07.

בידוד כפול Class II.

צבע לבן RAL9010.

עמידות בתקן ישראלי 24-145.

כל הלוחות כוללים מהדקי אפס והארקה חיבור מהיר (QUICK CONNECT).

ניתן להזמין את כל דגמי הלוחות מותאמים לתקשורת

מק"ט	תאור	ע א ר א ג	מחיר
VS104P	לוח עה"ט דלת אטומה	4 (1x4)	104.00
VS108P	לוח עה"ט דלת אטומה	8 (1x8)	131.00
VS112P	לוח עה"ט דלת אטומה	12 (1x12)	173.00
VS212P	לוח עה"ט דלת אטומה	24 (2x12)	205.00
VS312P	לוח עה"ט דלת אטומה	36 (3x12)	349.00
VS412P	לוח עה"ט דלת אטומה	48 (4x12)	593.00
VS118P	לוח עה"ט דלת אטומה	18 (1x18)	211.00
VS218P	לוח עה"ט דלת אטומה	36 (2x18)	414.00
VS318P	לוח עה"ט דלת אטומה	54 (3x18)	725.00
VS418P	לוח עה"ט דלת אטומה	72 (4x18)	1,054.00
VS122P	לוח עה"ט דלת אטומה	22 (1x22)	231.00
VS104T	לוח עה"ט דלת שקופה	4 (1x4)	119.00
VS108T	לוח עה"ט דלת שקופה	8 (1x8)	149.00
VS112T	לוח עה"ט דלת שקופה	12 (1x12)	191.00
VS212T	לוח עה"ט דלת שקופה	24 (2x12)	242.00
VS312T	לוח עה"ט דלת שקופה	36 (3x12)	399.00
VS412T	לוח עה"ט דלת שקופה	48 (4x12)	626.00
VS118T	לוח עה"ט דלת שקופה	18 (1x18)	242.00
VS218T	לוח עה"ט דלת שקופה	36 (2x18)	454.00
VS318T	לוח עה"ט דלת שקופה	54 (3x18)	737.00
VS418T	לוח עה"ט דלת שקופה	72 (4x18)	1,119.00
VS122T	לוח עה"ט דלת שקופה	22 (1x22)	257.00



לוחות תקשורת דירתיים

לוחות תקשורת New Golf עה"ט עם דלת אטומה

hager

VS112SP	לוח תקשורת	12 (1x12)	173.00
VS212SP	לוח תקשורת	24 (2x12)	205.00
VS312SP	לוח תקשורת	36 (3x12)	349.00



אביזרים ללוח VF/VS :hager

:hager	☐	✕	אביזרים ללוח VF/VS
38.00			דלת אטומה ללוח VS / VF 104P VZ601N
39.00			דלת אטומה ללוח VS / VF 108P VZ602N
49.00			דלת אטומה ללוח VS / VF 112P VZ603N
73.00			דלת אטומה ללוח VS / VF 212P VZ604N
108.00			דלת אטומה ללוח VS / VF 312P VZ605N
111.00			דלת אטומה ללוח VS / VF 412P VZ606N
72.00			דלת אטומה ללוח VS / VF 118P VZ607N
88.00			דלת אטומה ללוח VS / VF 218P VZ608N
105.00			דלת אטומה ללוח VS / VF 318P VZ609N
119.00			דלת אטומה ללוח VS / VF 418P VZ610N
72.00			דלת אטומה ללוח VS / VF 122P VZ611N
61.00			פנל קדמי עבור VF112 VZ643N
67.00			פנל קדמי עבור VF212 VZ644N
86.00			פנל קדמי עבור VF312 VZ645N
104.00			פנל קדמי עבור VF412 VZ646N
74.00			פנל קדמי עבור VF118 VZ647N
79.00			פנל קדמי עבור VF218 VZ648N
101.00			פנל קדמי עבור VF318 VZ649N
119.00			פנל קדמי עבור VF418 VZ650N
76.00			פנל קדמי עבור VF122 VZ651N
60.00			סט תפסנים לקירות גבס ללוח VF (נדרש לפי התקן) VZ696N
60.00			סט 10 תפסנים להחזקת חוטים VZ699N
29.00			סט 4 מתלים לקיר בלוקים ללוח VF VZ786N
29.00			סט אטמים + סט הרכבה אופקי ללוח VF VZ789N
150.00			מנגנון נעילה עם זוג מפתחות VZ794N
93.00			סט 5 יחידות כיסוי שקוף (450mm) למדבקות סימון VZ787N
60.00			סט 10 יחידות מדבקות סימון VZ788N
15.00			תומך למהדקים חיבור מהיר ללוח 8 מודול VF/VS VZ706N
17.00			תומך למהדקים חיבור מהיר ללוח 12 מודול VF/VS VZ707N
23.00			תומך למהדקים חיבור מהיר ללוח 18/22 מודול VF/VS VZ708N





VZ610N



VZ696N

♦ ניתן להזמין לפי דרישה דלת שקופה

לוחות תה"ט Volta2 ואביזרים ללוחות hager

hager			תאור	מק"ט
			פתח בקיר עצר אג	
676.00	465x315x89	(2x12)	24□	לוח תה"ט עם דלת פח VU24N
906.00	595x315x89	(3x12)	36□	לוח תה"ט עם דלת פח VU36N
947.00	715x315x89	(4x12)	48□	לוח תה"ט עם דלת פח VU48N
1,178.00	850x315x89	(5x12)	60□	לוח תה"ט עם דלת פח VU60N
383.00	505x348			מסגרת עם דלת פח ל-VU24N VZ102N
421.00	630x348			מסגרת עם דלת פח ל-VU36N VZ103N
523.00	755x348			מסגרת עם דלת פח ל-VU48N VZ104N
640.00	880x348			מסגרת עם דלת פח ל-VU60N VZ105N
112.00				מסגרת הגבהה ל-VU24N VZ112N
123.00				מסגרת הגבהה ל-VU36N VZ113N
127.00				מסגרת הגבהה ל-VU48N VZ114N
151.00				מסגרת הגבהה ל-VU60N VZ115N
140.00				נעילה עם זוג מפתחות לסדרת VU VZ302N
19.00				ידית פתיחה ל-VU VZ308N
35.00				מתאם הצמדה בין 2 לוחות VZ410N
45.00				קיט התקנה לקיר גבס תה"ט VZ405N



✦ הסדרה כוללת פס אפס והארקה חיבור מהיר (Quick Connect)
 ✦ כל הלוחות מאושרים להתקנה בקירות חלולים בהתאם לת"י 145-24



לוחות חלוקה עה"ט New Vega

hager



הסדרה כוללת מ-1 עד 4 שורות, 18 מודול בכל שורה.

גוון הלוח RAL9010.

בסיס קל להתקנה עה"ט.

פסי DIN ניתנים לשינוי.

דלת עם מחזיק תוכניות.

עומד בתקן EN60670-24, IEC61439-3-ו-1.

הגנה בדרגת IP40 וחוזק מכני IK07.

בידוד כפול Class II.

מתאים ל-90A ללוח 1 ו-2 שורות, 125A ללוחות 3 ו-4 שורות.

מק"ט	תאור	מ"מ	ע"מ
VB118L	לוח עה"ט עם דלת אטומה	18 (1x18)	477.00
VB218L	לוח עה"ט עם דלת אטומה	36 (2x18)	695.00
VB318L	לוח עה"ט עם דלת אטומה	54 (3x18)	968.00
VB418L	לוח עה"ט עם דלת אטומה	72 (4x18)	1,567.00
VZ118P	דלת אטומה ל-VB118L		162.00
VZ218P	דלת אטומה ל-VB218L		217.00
VZ318P	דלת אטומה ל-VB318L		270.00
VZ418P	דלת אטומה ל-VB418L		339.00
VZ118T	דלת שקופה ל-VB118L		162.00
VZ218T	דלת שקופה ל-VB218L		217.00
VZ318T	דלת שקופה ל-VB318L		270.00
VZ418T	דלת שקופה ל-VB418L		339.00



VB218L



אביזרים ללוחות New Vega

VZ310PVB	נעילה עם זוג מפתחות 1242E לסדרת New Vega	108.00
VZ708N	תומך למהדקים חיבור מהיר לסדרת New Vega	23.00
VZ004VB	זוג צירים לדלת לסדרת New Vega	25.00
VZ005VB	סט הצמדה בין 2 לוחות אחד לצד השני	137.00
VZ006VB	סט הצמדה בין 2 לוחות אחד מעל השני	156.00
VZ535	תפסן תוכניות	33.00
VZ009VB	סט מתלים ללוח New Vega	33.00
VZ010VB	פס DIN ל-18 מודול	33.00
VZ011VB	סט של 4 פסי שילוט 18 מודול	47.00
JP015	מסתם ל-18 מודול	18.00
VZ699N	סט 10 תפסנים להחזקת חוטים	81.00



VZ310PVB

לוחות עה"ט hager:

לוחות חלוקה Vector עה"ט IP65

מק"ט	תאור	ע א ר א ג	hager
VE103P*	לוח עה"ט עם קלפה שקופה	3□ (1x3)	114.00
VE106Y	לוח עה"ט עם קלפה שקופה	6□ (1x6)	216.00
VE110Y	לוח עה"ט עם קלפה שקופה	10□ (1x10)	249.00
VE112Y	לוח עה"ט עם דלת שקופה	12□ (1x12)	423.00
VE212Y	לוח עה"ט עם דלת שקופה	24□ (2x12)	641.00
VE312Y	לוח עה"ט עם דלת שקופה	36□ (3x12)	791.00
VE412Y	לוח עה"ט עם דלת שקופה	48□ (4x12)	1,070.00
VE118Y	לוח עה"ט עם דלת שקופה	18□ (1x18)	601.00
VE218Y	לוח עה"ט עם דלת שקופה	36□ (2x18)	953.00
VE318Y	לוח עה"ט עם דלת שקופה	54□ (3x18)	1,411.00
VZ011	סט של 4 אוזניות תליה לסדרת VE		72.00
VZ311	נעילה עם זוג מפתחות לסדרת VE		205.00
VZ754	זוג מעבירים PG21 בין 2 לוחות VE12/VE18 (מוריד ל-IP54)		54.00
VZ711	תומך למהדקים חיבור מהיר לסדרת VE		25.00



VE312Y

* דגם זה לא כולל פסי אפס והארקה
 ♦ יש להשתמש בכניסות כבל IP65 ומעלה
 ♦ דגמים עבור מתקנים סולארים יש להזמין עם סיומת P

לוחות חלוקה Gamma סדרת GD13 עה"ט

מק"ט	תאור	ע א ר א ג	hager
GD113	לוח עה"ט 13□ (1x13)	250x250x103	164.00
GD213	לוח עה"ט 26□ (2x13)	375x250x103	300.00
GD313	לוח עה"ט 39□ (3x13)	500x250x103	404.00
GD413	לוח עה"ט 52□ (4x13)	625x250x103	531.00
GS113D	גב מבודד ל-GD113		57.00
GS213D	גב מבודד ל-GD213		61.00
GS313D	גב מבודד ל-GD313		64.00
GS413D	גב מבודד ל-GD413		73.00
GP113P	דלת אטומה ל-GD113		94.00
GP213P	דלת אטומה ל-GD213		126.00
GP313P	דלת אטומה ל-GD313		161.00
GP413P	דלת אטומה ל-GD413		289.00
GP113T	דלת שקופה ל-GD113		94.00
GP213T	דלת שקופה ל-GD213		126.00
GP313T	דלת שקופה ל-GD313		161.00
GP413T	דלת שקופה ל-GD413		289.00
GZ35A	נעילה עם זוג מפתחות לסדרת GD13		119.00
GZ30A	תומך למהדקים חיבור מהיר לסדרת GD13		27.00



GD413

אביזרים וחלקי חילוף:



GZ30A

♦ הסדרה כוללת פס אפס והארקה חיבור מהיר (QUICK CONNECT)

לוחות חלוקה Gamma סדרת GD18 עה"ט

מק"ט	תאור	ע א ר א ג	hager
GD118	לוח עה"ט 18 (1x18)	250x355x103	302.00
GD218	לוח עה"ט 36 (2x18)	375x355x103	404.00
GD318	לוח עה"ט 54 (3x18)	500x355x103	622.00
GD418	לוח עה"ט 72 (4x18)	625x355x103	743.00
GS118D	גב מבודד ל-GD118		64.00
GS218D	גב מבודד ל-GD218		68.00
GS318D	גב מבודד ל-GD318		101.00
GS418D	גב מבודד ל-GD418		136.00
GP118P	דלת אטומה ל-GD118		172.00
GP218P	דלת אטומה ל-GD218		218.00
GP318P	דלת אטומה ל-GD318		287.00
GP418P	דלת אטומה ל-GD418		371.00
GP118T	דלת שקופה ל-GD118		172.00
GP218T	דלת שקופה ל-GD218		218.00
GP318T	דלת שקופה ל-GD318		287.00
GP418T	דלת שקופה ל-GD418		371.00
GZ35A	נעילה עם זוג מפתחות לסדרת GD18		119.00
GZ40A	תומך למהדקים חיבור מהיר לסדרת GD18 הסדרה כוללת פס אפס והארקה חיבור מהיר (QUICK CONNECT)		46.00



GD218

אביזרים וחלקי חילוף:

קופסאות עבור ציוד מודולרי Mini Gamma

מק"ט	תאור	ממדים	hager
GD102*	קופסא 2 (1x2)	160x55x82	34.00
GD104*	קופסא 4 (1x4)	180x110x82	45.00
GD106	קופסא 6 (1x6)	180x146x82	82.00
GD108	קופסא 8 (1x8)	180x182x82	100.00
GD110	קופסא 10 (1x10)	180x218x82	131.00
GP102P	דלתית אטומה ל-GD 102		40.00
GP104P	דלתית אטומה ל-GD 104		45.00
GP106P	דלתית אטומה ל-GD 106		47.00
GP108P	דלתית אטומה ל-GD 108		51.00
GP110P	דלתית אטומה ל-GD 110		53.00
GP102T	דלתית שקופה ל-GD 102		40.00
GP104T	דלתית שקופה ל-GD 104		45.00
GP106T	דלתית שקופה ל-GD 106		47.00
GP108T	דלתית שקופה ל-GD 108		51.00
GP110T	דלתית שקופה ל-GD 110		53.00



GD108



GP110P

* הדגמים לא כוללים פסי אפס והארקה

לוחות סדרת FWU/FWB

לוח חשמל מודולרי עד 125A מסדרת FWU/FWB

לוח מסדרת FWU/FWB הינו לוח חלוקה מודולרי עד 125A, כולל דלת פח, בידוד כפול □ צבע לבן RAL9010, להתקנה עה"ט או תה"ט, עם חלוקה פנימית או ריק למערכות תקשורת וכו'.

לוחות עה"ט FWB עם ובלי חלוקה, עומק 160 מ"מ.

לוחות תה"ט FWU עם ובלי חלוקה, עומק 110 מ"מ.

הלוחות כוללים:

- מבנה מתכת מצופה PVC, המבטיח בידוד כפול □ Class II.
- מרחק בין השורות 125 מ"מ.
- פסי חיבור מהירים ומוגנים לאפס והארקה (QUICK CONNECT) עד 63A.
- פלנג' מעבר פריק מפלסטיק לכבלים בחלק העליון והתחתון של הלוח.
- מסגרת שטוחה (ultraflat) ודלת סגירה עם ידית פתיחה.
- הלוחות כוללים מ-36 עד 336.
- עומד בתקן EN61439-3.



FWB53S

לוחות עה"ט 160 מ"מ עומק, סדרת FWB :hager

לוחות עה"ט FWB עם חלוקה, עד 125A, דלת פח, IP44

:hager	ר א ג	עמודות	תאור	מק"ט
1,746.00	500x300	1 (3x12)	לוח עה"ט 36	FWB31S*
2,467.00	500x550	2 (3x12)	לוח עה"ט 72	FWB32S*
3,079.00	500x800	3 (3x12)	לוח עה"ט 108	FWB33S*
3,749.00	500x1050	4 (3x12)	לוח עה"ט 144	FWB34S*
1,968.00	650x300	1 (4x12)	לוח עה"ט 48	FWB41S
2,636.00	650x550	2 (4x12)	לוח עה"ט 96	FWB42S
3,556.00	650x800	3 (4x12)	לוח עה"ט 144	FWB43S
4,508.00	650x1050	4 (4x12)	לוח עה"ט 192	FWB44S
2,086.00	800x300	1 (5x12)	לוח עה"ט 60	FWB51S
2,895.00	800x550	2 (5x12)	לוח עה"ט 120	FWB52S
3,553.00	800x800	3 (5x12)	לוח עה"ט 180	FWB53S
4,858.00	800x1050	4 (5x12)	לוח עה"ט 240	FWB54S
2,115.00	950x300	1 (6x12)	לוח עה"ט 72	FWB61S
2,951.00	950x550	2 (6x12)	לוח עה"ט 144	FWB62S
3,846.00	950x800	3 (6x12)	לוח עה"ט 216	FWB63S
4,974.00	950x1050	4 (6x12)	לוח עה"ט 288	FWB64S
2,520.00	1100x300	1 (7x12)	לוח עה"ט 84	FWB71S
3,040.00	1100x550	2 (7x12)	לוח עה"ט 168	FWB72S
4,544.00	1100x800	3 (7x12)	לוח עה"ט 252	FWB73S
5,559.00	1100x1050	4 (7x12)	לוח עה"ט 336	FWB74S
2,638.00	1250x300	1 (8x12)	לוח עה"ט 96	FWB81S



FWB53S

* בלוחות 3 שורות ניתן להתקין פסי אפס והארקה רק בחלק העליון
 † ניתן לקבל לוחות עה"ט FWB ריקים לתקשורת במחיר זהה

לוחות עה"ט 26 מודול לשורה, סדרת FWBxM2 :hager

לוחות עה"ט FWB עם חלוקה, עד 125A, דלת פח, IP44

:hager	ר א ג	תאור	מק"ט
2,720.00	500x550	לוח עה"ט 26 בשורה 78	FWB32M2
3,000.00	650x550	לוח עה"ט 26 בשורה 104	FWB42M2
3,286.00	800x550	לוח עה"ט 26 בשורה 130	FWB52M2
3,575.00	950x550	לוח עה"ט 26 בשורה 156	FWB62M2
4,003.00	1100x550	לוח עה"ט 26 בשורה 182	FWB72M2



FWB42M2

† שים לב: לא ניתן להתקין מהדקי אפס והארקה בחלק התחתון בסמיכות למאזנים

אביזרים ללוחות FWB (עה"ט) :hager

80.00	מחיצה אופקית 12	ZZ10H
125.00	סט של 4 זוויות לשינוי עומק פס דין (5,12,18,25,32 מ"מ)	U821P
86.00	פס דין 12 מתכוונן 4 דרגות (0,13,17,21 מ"מ)	UT22C



ZZ10H

לוחות תה"ט 110 מ"מ עומק, סדרת FW:hager

לוחות תה"ט FW עם חלוקה, עד 125A, דלת פח, IP30

מק"ט	תאור	עמודות	פתח בקיר רג	hager
FWU31S*	לוח תה"ט	36□ (3x12)	502x305	2,120.00
FWU32S*	לוח תה"ט	72□ (3x12)	502x555	2,705.00
FWU33S*	לוח תה"ט	108□ (3x12)	502x805	3,518.00
FWU41S	לוח תה"ט	48□ (4x12)	652x305	2,435.00
FWU42S	לוח תה"ט	96□ (4x12)	652x555	3,098.00
FWU43S	לוח תה"ט	144□ (4x12)	652x805	4,106.00
FWU51S	לוח תה"ט	60□ (5x12)	802x305	2,608.00
FWU52S	לוח תה"ט	120□ (5x12)	802x555	3,327.00
FWU53S	לוח תה"ט	180□ (5x12)	802x805	4,427.00
FWU61S	לוח תה"ט	72□ (6x12)	952x305	2,695.00
FWU62S	לוח תה"ט	144□ (6x12)	952x555	3,532.00
FWU63S	לוח תה"ט	216□ (6x12)	952x805	4,542.00
FWU71S	לוח תה"ט	84□ (7x12)	1102x305	3,064.00
FWU72S	לוח תה"ט	168□ (7x12)	1102x555	3,922.00
FWU73S	לוח תה"ט	252□ (7x12)	1102x805	5,360.00



FW52US2

* בלוחות 3 שורות ניתן להתקין פסי אפס והארקה רק בחלק העליון

לוחות תה"ט FW, (ריק) לתקשורת, דלת פח, IP30

מק"ט	תאור	hager
FWU31D	לוח ריק	2,120.00
FWU32D	לוח ריק	2,705.00
FWU33D	לוח ריק	3,518.00
FWU41D	לוח ריק	2,435.00
FWU42D	לוח ריק	3,098.00
FWU43D	לוח ריק	4,106.00
FWU51D	לוח ריק	2,608.00
FWU52D	לוח ריק	3,327.00
FWU53D	לוח ריק	4,427.00



אביזרים ללוחות FW

מק"ט	תאור	hager
UZ00K1	תומך למהדקים "חיבור מהיר"	29.00
FZ794	תיק תוכניות שקוף A4 (דביק)	50.00
FZ597N	נעילה עם זוג מפתחות	92.00
KN00A	תומך למהדקים "חיבור מהיר" לפס דין	21.00
FZ279	סט מתאמים בין המסגרת ללוח תה"ט	73.00
FWU00F1	קיט הצמדה בין מבנים תה"ט	243.00
FZ803B	סט של 4 אוזניות תליה	73.00
FZ442B	קיט חיבור אנכי 2 שדות ללוח עה"ט FWB	538.00
FZ443B	קיט חיבור אנכי 3 שדות ללוח עה"ט FWB	629.00
FZ444B	קיט חיבור אנכי 4 שדות ללוח עה"ט FWB	753.00



FZ803B



לוחות New Vega D עה"ט/תה"ט וקיטים:hager

לוח חשמל מודולרי עד 160A מסדרת New Vega D

לוח New Vega D הינו לוח פנלים מודולרי, מאושר לבתי מגורים ומבני מסחר וציבור, לחלוקה עם ציוד מודולרי עד 168 (7x24) ועד 160A, בידוד כפול, צבע לבן RAL9010.

- הלוח מסופק בחלקים לנוחיות וגמישות התכנון וההרכבה.
- מבנה בסיסי בעומק 193 מ"מ מתכת מצופה PVC המבטיח בידוד כפול.
- 2 פרופילים לאורך לחיזוק פס DIN ופלנג' מעבר עליון ותחתון.
- קיטים מודולרים הכוללים פסי DIN ופנל מ-PVC ל-1, 2 שורות של 24 ובגבהים של 150, 300 מ"מ וברוחב של 500 מ"מ. סגירה על ידי ברגים פלסטיים 1/4 סיבוב ומחזיקי חוטים.
- קיטים לכיסוי מקומות בלתי מנוצלים או לציוד מוסתר, בגבהים 150, 300 מ"מ, סגירה על ידי ברגים פלסטיים 1/4 סיבוב.
- מסגרת מבודדת לסגירת הלוח ע"י 4 ברגים.
- דלת אטומה או שקופה ניתנת להרכבה לפי בחירה.
- אפשרות חיבור לוחות זה לצד זה או אחד מעל השני.

אביזרי העזר ופשטות ההרכבה עושים את ה-Vega D ללוח מהפכני!

לוחות New Vega D עה"ט 193 מ"מ עומק (לא כולל קיטים), IP41 עם דלת

מק"ט	תאור	מ"מ	ע"מ	מק"ט	הארג
FD22AN	מבנה עה"ט עבור	48	2x24	450x550x193	1,557.00
FD32GN	מבנה עה"ט עבור	72	3x24	600x550x193	1,645.00
FD42GN	מבנה עה"ט עבור	96	4x24	750x550x193	1,745.00
FD52GN	מבנה עה"ט עבור	120	5x24	900x550x193	1,895.00
FD62GN	מבנה עה"ט עבור	144	6x24	1050x550x193	2,064.00
FD72GN	מבנה עה"ט עבור	168	7x24	1200x550x193	2,214.00



FD32GN + FD03A1

לוחות New Vega D תה"ט 110 מ"מ עומק (לא כולל קיטים), IP40 עם דלת

מק"ט	תאור	מ"מ	ע"מ	מק"ט	הארג
FU32GN	מבנה תה"ט עבור	72	3x24	687x581x110	2,384.00
FU42GN	מבנה תה"ט עבור	96	4x24	837x581x110	2,554.00
FU52GN	מבנה תה"ט עבור	120	5x24	987x581x110	2,725.00
FU62GN	מבנה תה"ט עבור	144	6x24	1137x581x110	2,897.00
FU72GN	מבנה תה"ט עבור	168	7x24	1287x581x110	2,980.00
VZ405N	קיט התקנה לקיר גבס ללוחות FU				45.00



FU32GN

◆ המידות הינן מידות גומחה בקיר בלוקים. למידות בקיר גבס יש להחסיר 30 מ"מ באורך וברוחב.

קיט רוחב 500 מ"מ

מק"ט	תאור	מ"מ	הארג
FD01A1	קיט 1x24	150x500	364.00
FD01A2	קיט כיסוי עם פס דין מתכוונן	150x500	364.00
FD01K1	קיט למאמ"ת שוכב 160A	150x500	628.00
FD02A1	קיט 2x24	300x500	415.00
FD02A2	קיט כיסוי עם 2 פסי דין מתכוונים	300x500	415.00
FD02A3	קיט 1x24 + פס דין מתכוונן	300x500	415.00
FD02K1	קיט למאמ"ת עומד 160A	300x500	628.00
FD03A1	קיט 3x24	450x500	603.00



FD01A2



דלתות, פנלים ואביזרים ללוחות New Vega D

:hager		פנלי כיסוי (ללא פסים) רוחב 500 מ"מ		
מק"ט	תאור	ר א ג		
FD00C1	פנל כיסוי מחורץ 2x24	300x500	310.00	
FD00C2	פנל כיסוי	300x500	310.00	
FD00C3	פנל כיסוי + פתח 1x24	300x500	310.00	
FD00C4	פנל כיסוי מחורץ 1x24	150x500	208.00	
FD00C5	פנל כיסוי	150x500	208.00	

:hager		דלתות ללוחות New Vega D		
מק"ט	תאור	גובה מ"מ		
FD22PN	דלת אטומה עבור 2x24	400 מ"מ	508.00	
FD32PN	דלת אטומה עבור 3x24	550 מ"מ	520.00	
FD42PN	דלת אטומה עבור 4x24	700 מ"מ	571.00	
FD52PN	דלת אטומה עבור 5x24	850 מ"מ	591.00	
FD62PN	דלת אטומה עבור 6x24	1000 מ"מ	677.00	
FD72PN	דלת אטומה עבור 7x24	1150 מ"מ	876.00	

♦ ניתן להזמין לפי דרישה עם דלת שקופה

:hager		אביזרים ללוחות New Vega D		
מק"ט	תאור			
FD00A1	סט 10 יחידות פס לסימון מעגלים (24)		66.00	
FD00A3	מחיצה פנימית רוחבית		156.00	
FD00B1	סט 10 מחזיק חוטים		64.00	
FD00E1	מתאם עם מכסה עבור ציוד 45x45		79.00	
FD00F1	קיט הצמדה בין מבנים עה"ט		233.00	
FD00F2	סט 4 מתלים ל-New VEGA D		118.00	
FD00F3	פס לקשירת כבלים/צנרת בכניסה		69.00	
FD00H1	סט 2 תומכים לפס דין (שחור)		44.00	
FD00H2	סט 2 יחידות הגבהה לתומך פס דין (כתום)		55.00	
FD00M2	פלטת פח להתקנה ישירה 290x434x2 מ"מ		237.00	
FD00M4	פלטת פח להתקנה ישירה 140x434x2 מ"מ		232.00	
FD00Q1	תומך למהדקים חיבור מהיר (QUICK CONNECT)		58.00	
VZ405N	סט 4 תופסים לקיר גבס תה"ט		45.00	
FD00S1	נעילה עם זוג מפתחות (1242E)		100.00	
KN00A	תומך למהדקים חיבור מהיר, לפס דין		21.00	
FD00P4	סט מעברי כבל מהצד		58.00	
FD00P5	סט תריס איורור מהצד		102.00	



:hager		אביזרים ללוחות חשמל		
מק"ט	תאור			
KJ01A	פס אפס / הארקה 2x90A	2x25ø + 10x16ø	290.00	
KJ01B	פס צבירה 4x80A	1x16ø + 8x10ø	290.00	
KJ01C	פס צבירה 4x125A	2x25ø + 10x16ø	375.00	
KJ01D	פס צבירה 4x160A	1x50ø + 3x35ø + 8x16ø	988.00	
KJ02E	מהדק סעף מודולרי 4x100A	1x25ø + 2x10ø + 5x6ø	335.00	
KJ02D	מהדק סעף מודולרי 125A	כניסה: 1x35ø; 1x16ø; יציאות: 6x16ø	214.00	
KJ02C	מהדק סעף מודולרי 160A	כניסה: 1x70ø; יציאות: 6x16ø	315.00	
KJ02A	מהדק סעף מודולרי 160/250A	כניסה: 1x95ø; יציאות: 2x25ø; 4x10ø; 5x16ø	467.00	
KJ02B	מהדק סעף מודולרי 400A	כניסה: 1x150ø; יציאות: 2x25ø; 4x10ø; 5x16ø	441.00	

אביזרים ללוחות hager

אביזרים ללוחות חשמל (המשך)

hager					
12.00			מסתם ל-12 מודול	P012	
22.00			מסתם ל-24 מודול	JP002	
12.00			פרופיל פלסטיק 1 מטר	P112	JP002
50.00			כיס תוכניות דביק ושקוף A4	FZ794	
183.00		(100A)	1 מטר מגשר חד פזי מזלג	KD190	
226.00		(63A)	1 מטר מגשר תלת פזי לשונית	KB363	KF82A
234.00		(63A)	1 מטר מגשר תלת פזי מזלג	KDN363	
311.00		(80A)	1 מטר מגשר תלת פזי מזלג	KDN380	
7.00			סופית בידוד לפס מגשר תלת פזי	KZN023	
31.00		1x25ø	מהדק כניסה לשונית	KF81A	
29.00		2x16ø	מהדק כניסה לשונית	KF82A	
22.00		1x25ø	מהדק כניסה מהצד (לשונית)	KF83A	KF83A
12.00		1x25ø	מהדק כניסה מהצד (מזלג)	KF84A	
12.00			מפריד למניעת חימום יתר	LZ060	

hager פס חיבורים מהיר

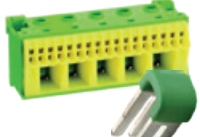
hager					
25.00			תומך למהדקים חיבור מהיר לסדרת VE, VU	VZ711	
27.00			תומך למהדקים חיבור מהיר לסדרת GD 13	GZ30A	
46.00			תומך למהדקים חיבור מהיר לסדרת GD 18	GZ40A	KN00A
29.00			תומך למהדקים חיבור מהיר לסדרת FW	UZ00K1	
21.00			תומך למהדקים חיבור מהיר לפס דין	KN00A	
37.00		2x25ø + 8x4ø	פס חיבורים מהיר לאפס	KN10N	חיבור מהיר לאפס
43.00		3x25ø + 11x4ø	פס חיבורים מהיר לאפס	KN14N	
47.00		4x25ø + 14x4ø	פס חיבורים מהיר לאפס	KN18N	
51.00		5x25ø + 17x4ø	פס חיבורים מהיר לאפס	KN22N	KN26N
56.00		6x25ø + 20x4ø	פס חיבורים מהיר לאפס	KN26N	
7.00			מחבר בין שני מהדקים חיבור מהיר לאפס (כחול)	KN99N	
37.00		2x25ø + 8x4ø	פס חיבורים מהיר להארקה	KN10E	חיבור מהיר להארקה
43.00		3x25ø + 11x4ø	פס חיבורים מהיר להארקה	KN14E	
47.00		4x25ø + 14x4ø	פס חיבורים מהיר להארקה	KN18E	
51.00		5x25ø + 17x4ø	פס חיבורים מהיר להארקה	KN22E	KN22E
56.00		6x25ø + 20x4ø	פס חיבורים מהיר להארקה	KN26E	
7.00			מחבר בין שני מהדקים חיבור מהיר להארקה (צהוב/ירוק)	KN99E	

מאמ"תים סדרת hager h3 מבנה x160, x250 כושר ניתוק 25kA, 40kA, ו-50kA

מבנה: x160, x250 ו-h1000 (h1600*)

כושר ניתוק: 25kA, 40kA, 50kA

עומדים בתקן IEC 60947-2

הגנות טרמו מגנטיות (TM) ואלקטרוניות (LSI)

1 עד 4 קטבים

מגביל זרם קצר

מבחר אביזרים להתקנה קלה

מבחר מנתקים ללא הגנות

◆ קיימים דגמים x160 ו-x250 עבור מע' סולריות (800/1000VDC) לפי דרישה

:hager

מאמ"ת 3P x160 כושר ניתוק 25KA, הגנה טרמית מתכילת ומגנטית קבועה כולל מחברים מהירים :hager

653.00	10 x In	0.63-1	25KA	3P TM	40A	HHA040U
653.00	10 x In	0.63-1	25KA	3P TM	63A	HHA063U
653.00	10 x In	0.63-1	25KA	3P TM	80A	HHA080U
653.00	10 x In	0.63-1	25KA	3P TM	100A	HHA100U
780.00	10 x In	0.63-1	25KA	3P TM	125A	HHA125U
1,023.00	10 x In	0.63-1	25KA	3P TM	160A	HHA160U



HHA160U

מאמ"ת 4P x160 כושר ניתוק 25KA, הגנה טרמית מתכילת ומגנטית קבועה כולל מחברים מהירים :hager

913.00	10 x In	0.63-1	25KA	4P TM	40A	HHA041U
913.00	10 x In	0.63-1	25KA	4P TM	63A	HHA064U
952.00	10 x In	0.63-1	25KA	4P TM	80A	HHA081U
952.00	10 x In	0.63-1	25KA	4P TM	100A	HHA101U
1,030.00	10 x In	0.63-1	25KA	4P TM	125A	HHA126U
1,254.00	10 x In	0.63-1	25KA	4P TM	160A	HHA161U



HHA161U

מאמ"ת 3P x160 כושר ניתוק 40KA, הגנה טרמית מתכילת ומגנטית קבועה כולל מחברים מהירים :hager

932.00	10 x In	0.63-1	40KA	3P TM	40A	HNA040U
932.00	10 x In	0.63-1	40KA	3P TM	63A	HNA063U
970.00	10 x In	0.63-1	40KA	3P TM	80A	HNA080U
970.00	10 x In	0.63-1	40KA	3P TM	100A	HNA100U
1,038.00	10 x In	0.63-1	40KA	3P TM	125A	HNA125U
1,186.00	10 x In	0.63-1	40KA	3P TM	160A	HNA160U



HNA160U

מאמ"ת 4P x160 כושר ניתוק 40KA, הגנה טרמית מתכילת ומגנטית קבועה כולל מחברים מהירים :hager

1,144.00	10 x In	0.63-1	40KA	4P TM	40A	HNA041U
1,144.00	10 x In	0.63-1	40KA	4P TM	63A	HNA064U
1,182.00	10 x In	0.63-1	40KA	4P TM	80A	HNA081U
1,182.00	10 x In	0.63-1	40KA	4P TM	100A	HNA101U
1,296.00	10 x In	0.63-1	40KA	4P TM	125A	HNA126U
1,435.00	10 x In	0.63-1	40KA	4P TM	160A	HNA161U



HNA161U

מאמ"תים סדרת h3 hager:

hager:	תרמי ומגנטי מתכיל	מאמ"ת 3P x250 כושר ניתוק 40KA, TM adj/adj				
1,685.00	6-13 in 0.63-1	40KA	3P TM 200A	HNB200U		
1,858.00	5-11 in 0.63-1	40KA	3P TM 250A	HNB250U		



HNB250U

hager:	תרמי ומגנטי מתכיל	מאמ"ת 4P x250 כושר ניתוק 40KA, TM adj/adj				
2,474.00	6-13 in 0.63-1	40KA	4P TM 200A	HNB201U		
2,683.00	5-11 in 0.63-1	40KA	4P TM 250A	HNB251U		



HNB251U

hager:	הגנה אלקטרונית	מאמ"ת 3P מבנה h1000 כושר ניתוק 50KA, Electronic trip unit LSI				
10,287.00	2.5-10 lr 0.4-1	50KA	3P 800A	HNE800H		
15,986.00	2.5-8 lr 0.4-1	50KA	3P 1000A	HNE970H		



HNE970H

hager:	הגנה אלקטרונית	מאמ"ת 4P מבנה h1000 כושר ניתוק 50KA, Electronic trip unit LSI				
13,530.00	2.5-10 lr 0.4-1	50KA	4P 800A	HNE801H		
20,206.00	2.5-8 lr 0.4-1	50KA	4P 1000A	HNE971H		



HNE801H

hager:	הגנה אלקטרונית	מאמ"ת 3P מבנה h1600 כושר ניתוק 50KA, Electronic trip unit LSI				
18,428.00	2.5-10 lr 0.4-1	50KA	3P 1250A	HNF980H		
24,592.00	2.5-10 lr 0.4-1	50KA	3P 1600A	HNF990H		



HNF990H

hager:	הגנה אלקטרונית	מאמ"ת 4P מבנה h1600 כושר ניתוק 50KA, Electronic trip unit LSI				
27,634.00	2.5-10 lr 0.4-1	50KA	4P 1250A	HNF981H		
31,758.00	2.5-10 lr 0.4-1	50KA	4P 1600A	HNF991H		



HNF991H

מנתקים ואביזרים סדרת h3 :hager

:hager			מנתקים ללא הגנות 3P	
871.00	x160 3P	125A	מנתק ללא הגנות	HCA125H
911.00	x160 3P	160A	מנתק ללא הגנות	HCA160H
1,695.00	x250 3P	250A	מנתק ללא הגנות	HCB250H
6,560.00	h1000 3P	800A	מנתק ללא הגנות	HCE800H
12,480.00	h1000 3P	1000A	מנתק ללא הגנות	HCE970H



HCB250H

:hager			מנתקים ללא הגנות 4P	
1,064.00	x160 4P	125A	מנתק ללא הגנות	HCA126H
1,371.00	x160 4P	160A	מנתק ללא הגנות	HCA161H
2,262.00	x250 4P	250A	מנתק ללא הגנות	HCB251H
הצעת מחיר	h1000 4P	800A	מנתק ללא הגנות	HCE801H
הצעת מחיר	h1000 4P	1000A	מנתק ללא הגנות	HCE971H



HCA161H

:hager			בלוק פחת משולב 4P מותקן מהצד עבור x160	
4,738.00		0.03-0.1-0.3-1-3-6A כיול זליגה 125A בלוק פחת 125A 0.06-0.15-0.3-0.5-1s כיול השהייה	HBA126H	
4,738.00		0.03-0.1-0.3-1-3-6A כיול זליגה 160A בלוק פחת 160A 0.06-0.15-0.3-0.5-1s כיול השהייה	HBA161H	

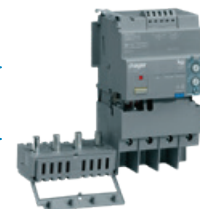

HBA161H

:hager			בלוק פחת משולב 4P מותקן בתחתית עבור x250	
5,278.00		0.03-0.1-0.3-1-3-6A כיול זליגה 250A בלוק פחת 250A 0.06-0.15-0.3-0.5-1s כיול השהייה	HBB251H	



HBB251H

:hager			מנוע הפעלה	
3,368.00	3/4P	x250 (220V AC) מנוע הפעלה עבור	HXB042H	
6,968.00	3/4P	h400-h630 (220V AC) מנוע הפעלה עבור	HXD042H	
9,290.00	3/4P	h1000 (220V AC) מנוע הפעלה עבור	HXE042H	



HXB042H

אביזרים לסדרת h3:hager

סליל הפסקה SH (shunt trips) למבנה x160, x250, h1000, h1600

price	terminals	description	model
247.00	3/4P	סליל הפסקה ל-230VAC, x250, x160	HXA004H
296.00	3/4P	סליל הפסקה ל-230VAC, h1000	HXC004H
382.00	3/4P	סליל הפסקה ל-230VAC, h1600	HXF004H
247.00	3/4P	סליל הפסקה ל-24VDC, x250, x160	HXA001H
296.00	3/4P	סליל הפסקה ל-24VDC, h1000	HXC001H
330.00	3/4P	סליל הפסקה ל-24VDC, h1600	HXF001H



HXA004H

◆ סליל הפסקה 400VAC, 110VAC, 48VDC - לפי דרישה

סליל חוסר מתח UV (undervoltage releases)

price	terminals	description	model
345.00	3/4P	סליל חוסר מתח ל-230VAC, x250, x160	HXA014H
469.00	3/4P	סליל חוסר מתח ל-230VAC, h1000	HXC014H
517.00	3/4P	סליל חוסר מתח ל-230VAC, h1600	HXE014H



HXA014H

◆ סליל חוסר מתח 400VAC, 110VAC, 48VDC, 24VDC - לפי דרישה

מגע עזר 3A/250VAC (AX)

price	terminals	description	model
99.00	3/4P	מגע עזר 1C/O ל-250VAC, x160	HXA021H
270.00	3/4P	מגע עזר 1C/O ל-250VAC, h100, h1600	HXC021H



HXA021H

מגע עזר תקלה 3A/250VAC (AL)

price	terminals	description	model
101.00	3/4P	מגע עזר תקלה ל-250VAC, x160, x250	HXA024H
270.00	3/4P	מגע עזר תקלה ל-250VAC, h250, h1000, h1600	HXC024H



HXA024H

מגע עזר עבור מתח נמוך 125VAC (AX)

price	terminals	description	model
96.00	3/4P	מגע עזר עבור מתח נמוך ל-125VAC, x160, x250	HXA025H
296.00	3/4P	מגע עזר עבור מתח נמוך ל-125VAC, h1000, h1600	HXC025H



HXC025H

מגע עזר תקלה עבור מתח נמוך 125VAC (AL)

price	terminals	description	model
101.00	3/4P	מגע עזר תקלה עבור מתח נמוך ל-125VAC, x160, x250	HXA026H
296.00	3/4P	מגע עזר תקלה עבור מתח נמוך ל-125VAC, h1000, h1600	HXC026H



HXC026H

אביזרים לסדרת h3:hager

ידית סיבובית להפעלה ישירה

:hager		
190.00	ידית סיבובית להפעלה ישירה ל-160x	HXA030H
190.00	ידית סיבובית להפעלה ישירה ל-250x	HXB030H
714.00	ידית סיבובית להפעלה ישירה ל-1000h	HXE030H
703.00	ידית סיבובית להפעלה ישירה ל-1600h	HXF030H



ידית סיבובית עם מאריך 200 מ"מ אורך (מצמד קומפלט)

:hager		
320.00	ידית סיבובית עם מאריך (מצמד קומפלט) ל-160x	HXA031H
320.00	ידית סיבובית עם מאריך (מצמד קומפלט) ל-250x	HXB031H
3,939.00	ידית סיבובית עם מאריך (מצמד קומפלט) ל-1000h	HXE031H
3,636.00	ידית סיבובית עם מאריך (מצמד קומפלט) ל-1600h	HXF031H



התקן נעילה לידיית טוגל

:hager		
50.00	התקן נעילה לידיית טוגל ל-160x, 250x	HXA039H
123.00	התקן נעילה לידיית טוגל ל-1000h	HXD039H
137.00	התקן נעילה לידיית טוגל ל-1600h	HXF039H



חיגור מכני - כבלים

:hager		
985.00	חיגור מכני כבלים עבור 250x	HXB065H
8,617.00	חיגור מכני כבלים עבור 1000h	HXE065H



חיגור חשמלי בין מנועים

:hager		
369.00	חיגור חשמלי בין מנועים ל-250x	HXB068H
444.00	חיגור חשמלי בין מנועים ל-1000h	HXD068H



מחברים מהירים

:hager		
99.00	לכבל קשיח AL/CU 1x 6-95mm ² או לכבל גמיש AL/CU 1x 6-70mm ² מתאים ל-3P 160x	HYA005H
123.00	לכבל קשיח AL/CU 1x 6-95mm ² או לכבל גמיש AL/CU 1x 6-70mm ² מתאים ל-4P 160x	HYA006H
307.00	לכבל קשיח AL/CU 150mm ² או לכבל גמיש AL/CU 120mm ² מתאים ל-3P 250x	HYB001H
402.00	לכבל קשיח AL/CU 150mm ² או לכבל גמיש AL/CU 120mm ² מתאים ל-4P 250x	HYB002H
2,954.00	לכבל AL/CU 4x 35-240mm ² מתאים ל-3P 800A h1000	HYE007H
3,447.00	לכבל AL/CU 4x 35-240mm ² מתאים ל-4P 800A h1000	HYE008H



לשות חיבור ישירות (4 יח) 3/4P

:hager		
99.00	סט לשות חיבור ישירות (4 יח) ל-160x 3/4P	HYA013H
123.00	סט לשות חיבור ישירות (4 יח) ל-250x 3/4P	HYB010H



:hager

אביזרים לסדרת h3:hager

לשות חיבור מפרד 3P

:hager			
99.00	סט לשות חיבור מפרד ל-160x	HYA014H	
99.00	סט לשות חיבור מפרד ל-250x	HYB011H	

HYA014H

לשות חיבור מפרד 4P

:hager			
143.00	סט לשות חיבור מפרד ל-160x	HYA015H	
143.00	סט לשות חיבור מפרד ל-250x	HYB012H	

HYB012H

מחיצות הפרדה בין הקטבים 3/4P

:hager			
50.00	סט מחיצות הפרדה קצר (גובה 50 מ"מ) ל-160x	HYA019H	
50.00	סט מחיצות הפרדה ארוך (גובה 97 מ"מ) ל-160x-250x	HYB019H	

HYB019H

כיסוי מגעים לחיבור לשות ישירות ל-3P ו-4P

63.00	כיסוי מגעים לחיבור לשות ישירות ל-3P ל-160x	HYA021H	
63.00	כיסוי מגעים לחיבור לשות ישירות ל-3P ל-250x	HYB021H	
616.00	כיסוי מגעים לחיבור לשות ישירות ל-3P ל-1000h	HYE021H	
71.00	כיסוי מגעים לחיבור לשות ישירות ל-4P ל-160x	HYA022H	
63.00	כיסוי מגעים לחיבור לשות ישירות ל-4P ל-250x	HYB022H	
837.00	כיסוי מגעים לחיבור לשות ישירות ל-4P ל-1000h	HYE022H	

HYB022H

כיסוי מגעים לשות מפרד ל-3P ו-4P

63.00	כיסוי מגעים לשות מפרד ל-3P ל-160x	HYA023H	
73.00	כיסוי מגעים לשות מפרד ל-3P ל-250x	HYB023H	
74.00	כיסוי מגעים לשות מפרד ל-4P ל-160x	HYA024H	
92.00	כיסוי מגעים לשות מפרד ל-4P ל-250x	HYB024H	

HYB024H

אביזרים לסדרת h3:hager

:hager		כיסוי מגעים קצר לחיבור אחורי ל-3P ו-4P	
24.00	כיסוי מגעים קצר לחיבור אחורי ל-3P x160	HYA025H	 HYA025H
47.00	כיסוי מגעים קצר לחיבור אחורי ל-3P x250	HYB025H	
616.00	כיסוי מגעים קצר לחיבור אחורי ל-3P h1000	HYE025H	
84.00	כיסוי מגעים קצר לחיבור אחורי ל-4P x160	HYA026H	
84.00	כיסוי מגעים קצר לחיבור אחורי ל-4P x250	HYB026H	
616.00	כיסוי מגעים קצר לחיבור אחורי ל-4P h1000	HYE026H	

:hager		כיסוי מגעים למחברים מהירים 3P	
50.00	כיסוי מגעים למחברים מהירים ל-3P x160	HYA027H	 HYA027H
67.00	כיסוי מגעים למחברים מהירים ל-3P x250	HYB027H	

:hager		כיסוי מגעים למחברים מהירים 4P	
50.00	כיסוי מגעים למחברים מהירים ל-4P x160	HYA028H	 HYB028H
74.00	כיסוי מגעים למחברים מהירים ל-4P x250	HYB028H	

:hager		חיבור אחורי למפסק ל-3P ו-4P	
320.00	חיבור אחורי למפסק ל-3P x250	HYB031H	 HYB032H
419.00	חיבור אחורי למפסק ל-4P x250	HYB032H	

:hager		אביזרים למאמ"תים x160 ו-x250	
24.00	מתאם לפס דין ל-3/4P x160	HYA033H	 HYB033H
54.00	מתאם לפס דין ל-3/4P x250	HYB033H	
50.00	הגבהה מתאימה למא"ז בצמוד ל-3/4P x160	HYA036H	

h3+ הבחירה היא שלך

מהגרסה המסורתית לחכמה
גלה את התחכום במגוון מפסקי h3+

שלושה גדלים קומפקטיים, זמינים בין 25A ל-630A עם 3 או 4 קטבים, h3+ מספק הגנה מעולה וכושר ניתוק של עד 110kA.
מפסק קומפקטי המצויד בהגנה טרמית מגנטית או אלקטרונית, המסוגל להעניק יעילות מדויקת: גמישות כיוול הגנות ליישומי חלוקת חשמל.



h3+/P160
208 variants



h3+/P250
254 variants



h3+/P630/x630
78 variants

הדור החדש של מפסקים קומפקטיים h3+ זמינים בשתי גרסאות: המסורתית להגנה על מתקני החשמל ומודל אנרגיה לשיפור איכות האנרגיה של הבניינים שלכם.



מאמ"תים סדרת Hager H3+ :מבנה P160, P250, x630, P630

כושר ניתוק 50kA ו-70kA (לפי דרישה).
 הגנות טרמו מגנטיות (TM Adj ב-P160, P250 לפי דרישה).
 הגנות אלקטרוניות (LSI, LSnl) ו-Energy (לפי דרישה).
 מנתקים בעומס והגנה מגנטית בלבד בסדרת H3+ ל-P160, P250 (לפי דרישה).
 המאמ"תים עומדים בתקנים 1-5/3/2-1-60947.

:hager

מאמ"ת P160 3P כושר ניתוק 50KA הגנה טרמית ומגנטית מתכילת כולל מחברים מהירים :hager

1,300.00	HMS040DC	מאמ"ת 3X40A כיול טרמי 1-0.63 ומגנטי n12-6
1,300.00	HMS063DC	מאמ"ת 3X63A כיול טרמי 1-0.63 ומגנטי n12-6
1,360.00	HMS080DC	מאמ"ת 3X80A כיול טרמי 1-0.63 ומגנטי n12-6
1,360.00	HMS100DC	מאמ"ת 3X100A כיול טרמי 1-0.63 ומגנטי n12-6
1,440.00	HMS125DC	מאמ"ת 3X125A כיול טרמי 1-0.63 ומגנטי n12-6
1,640.00	HMS160DC	מאמ"ת 3X160A כיול טרמי 1-0.63 ומגנטי n10-6



HMS080DC

מאמ"ת P160 4P כושר ניתוק 50KA הגנה טרמית ומגנטית מתכילת כולל מחברים מהירים :hager

1,690.00	HMS041DC	מאמ"ת 4X40A כיול טרמי 1-0.63 ומגנטי n12-6
1,690.00	HMS064DC	מאמ"ת 4X63A כיול טרמי 1-0.63 ומגנטי n12-6
1,770.00	HMS081DC	מאמ"ת 4X80A כיול טרמי 1-0.63 ומגנטי n12-6
1,770.00	HMS101DC	מאמ"ת 4X100A כיול טרמי 1-0.63 ומגנטי n12-6
1,870.00	HMS126DC	מאמ"ת 4X125A כיול טרמי 1-0.63 ומגנטי n12-6
2,130.00	HMS161DC	מאמ"ת 4X160A כיול טרמי 1-0.63 ומגנטי n10-6



HMS081DC

מפסק P160 3P כושר ניתוק 50KA הגנה מגנטית מתכילת בלבד כולל מחברים מהירים :hager

1,210.00	HMS040BC	מפסק 3X40A כיול מגנטי בלבד n12-6
1,210.00	HMS050BC	מפסק 3X50A כיול מגנטי בלבד n12-6
1,210.00	HMS063BC	מפסק 3X63A כיול מגנטי בלבד n12-6
1,290.00	HMS080BC	מפסק 3X80A כיול מגנטי בלבד n12-6
1,290.00	HMS100BC	מפסק 3X100A כיול מגנטי בלבד n12-6
1,470.00	HMS125BC	מפסק 3X125A כיול מגנטי בלבד n12-6
1,510.00	HMS160BC	מפסק 3X160A כיול מגנטי בלבד n10-6



HMS080BC

מפסק P160 4P כושר ניתוק 50KA הגנה מגנטית מתכילת בלבד כולל מחברים מהירים :hager

1,710.00	HMS041BC	מפסק 4X40A כיול מגנטי בלבד n12-6
1,710.00	HMS051BC	מפסק 4X50A כיול מגנטי בלבד n12-6
1,710.00	HMS064BC	מפסק 4X63A כיול מגנטי בלבד n12-6
1,580.00	HMS081BC	מפסק 4X80A כיול מגנטי בלבד n12-6
1,580.00	HMS101BC	מפסק 4X100A כיול מגנטי בלבד n12-6
1,670.00	HMS126BC	מפסק 4X125A כיול מגנטי בלבד n12-6
1,900.00	HMS161BC	מפסק 4X160A כיול מגנטי בלבד n10-6



HMS101BC

מאמ"תים סדרת hager H3+ :מבנה P160

מאמ"ת P160 3P כושר ניתוק 50KA הגנה אלקטרונית LSnl כולל מחברים מהירים

:hager		
2,462.00	LSnl עם הגנת 50KA 3x100A P160	מאמ"ת HMS100GC
2,889.00	LSnl עם הגנת 50KA 3x160A P160	מאמ"ת HMS160GC

HMS160GC



מאמ"ת P160 4P כושר ניתוק 50KA הגנה אלקטרונית LSnl כולל מחברים מהירים

:hager		
3,290.00	LSnl עם הגנת 50KA 4x100A P160	מאמ"ת HMS101GC
3,740.00	LSnl עם הגנת 50KA 4x160A P160	מאמ"ת HMS161GC

HMS161GC



מאמ"ת P160 3P כושר ניתוק 50KA הגנה אלקטרונית LSI כולל מחברים מהירים

:hager		
2,957.00	LSI עם הגנת 50KA 3x100A P160	מאמ"ת HMS100JC
3,373.00	LSI עם הגנת 50KA 3x160A P160	מאמ"ת HMS160JC

HMS100JC



מאמ"ת P160 4P כושר ניתוק 50KA הגנה אלקטרונית LSI כולל מחברים מהירים

:hager		
3,843.00	LSI עם הגנת 50KA 4x100A P160	מאמ"ת HMS101JC
4,367.00	LSI עם הגנת 50KA 4x160A P160	מאמ"ת HMS161JC

HMS161JC



מאמ"תים סדרת hager H3+ :מבנה P250

מאמ"ת P250 3P כושר ניתוק 50KA הגנה אלקטרונית LSnl

:hager		
3,188.00	LSnl עם הגנת 50KA 3x160A P250	מאמ"ת HMT160GR
3,470.00	LSnl עם הגנת 50KA 3x250A P250	מאמ"ת HMT250GR

HMT250GR



מאמ"ת P250 4P כושר ניתוק 50KA הגנה אלקטרונית LSnl

:hager		
3,927.00	LSnl עם הגנת 50KA 4x100A P250	מאמ"ת HMT101GR
4,127.00	LSnl עם הגנת 50KA 4x160A P250	מאמ"ת HMT161GR
4,511.00	LSnl עם הגנת 50KA 4x250A P250	מאמ"ת HMT251GR

HMT251GR



מאמ"ת P250 3P כושר ניתוק 50KA הגנה אלקטרונית LSI

:hager		
4,199.00	LSI עם הגנת 50KA 3x250A P250	מאמ"ת HMT250JR

HMT250JR



מאמ"ת P250 4P כושר ניתוק 50KA הגנה אלקטרונית LSI

:hager		
5,458.00	LSI עם הגנת 50KA 4x250A P250	מאמ"ת HMT251JR

HMT251JR



מאמ"תים סדרת hager H3+ :מבנה 630א, P630

מאמ"ת 3P x630 כושר ניתוק 50KA הגנה טרמית ומגנטית מתכילת

hager		
3,951.00	5-10In	TM 50kA 3x320A x630 מאמ"ת
4,012.00	5-10In	TM 50kA 3x400A x630 מאמ"ת
5,016.00	5-8In	TM 50kA 3x630A x630 מאמ"ת

מאמ"ת 4P x630 כושר ניתוק 50KA הגנה טרמית ומגנטית מתכילת

hager		
5,595.00	5-10In	TM 50kA 4x400A x630 מאמ"ת
6,752.00	5-8In	TM 50kA 4x630A x630 מאמ"ת

מאמ"ת 3P x630 כושר ניתוק 50KA הגנה אלקטרונית LSnI

hager		
5,071.00		LSnI עם הגנת
6,076.00		LSnI עם הגנת

מאמ"ת 4P x630 כושר ניתוק 50KA הגנה אלקטרונית LSnI

hager		
6,723.00		LSnI עם הגנת
7,907.00		LSnI עם הגנת

מאמ"ת 3P P630 כושר ניתוק 50KA הגנה אלקטרונית LSI

hager		
6,014.00		LSI עם הגנת
7,101.00		LSI עם הגנת



HMW400JR

מאמ"ת 4P P630 כושר ניתוק 50KA הגנה אלקטרונית LSI

hager		
7,395.00		LSI עם הגנת
9,215.00		LSI עם הגנת



HMW631JR

מנתקים ללא הגנות 630 3P

hager		
3,714.00		400A 3P x630 מנתק ללא הגנות
4,332.00		630A 3P x630 מנתק ללא הגנות



HCJ630AR

מנתקים ללא הגנות 630 4P

hager		
4,769.00		400A 4P x630 מנתק ללא הגנות
5,406.00		630A 4P x630 מנתק ללא הגנות



HCJ631AR

בלוק פחת משולב 4P מותקן בתחתית עבור P630, P250

hager		
3,092.00		P250 עבור 0.03/0.1/0.3/1/3/6A כיוול זליגה
3,195.00		P250 עבור 0.03/0.1/0.3/1/3/6A כיוול זליגה
3,710.00		x630/P630 עבור 0.03/0.1/0.3/1/3/6/10A כיוול זליגה
8,244.00		x630/P630 עבור 0.03/0.1/0.3/1/3/6/10A כיוול זליגה



HBT160H

:hager

אביזרי עזר סדרת H3+ hager: עבור P160, P250, P630, P630

hager	אביזרי עזר עבור P160, P250, P630, P630
247.00	HXA001H סליל הפסקה 24VDC
247.00	HXA004H סליל הפסקה 230VAC
345.00	HXA014H סליל חוסר מתח 230VAC
99.00	HXA021H מגע עזר 1C/O
101.00	HXA024H מגע עזר תקלה 1C/O
96.00	HXA025H מגע עזר עבור מתח נמוך 1C/O
101.00	HXA026H מגע עזר תקלה עבור מתח נמוך 1C/O
292.00	HXB070H כבל חיגור מכני באורך 1 מטר
297.00	HXB071H כבל חיגור מכני באורך 1.5 מטר
50.00	HXA039H התקן נעילה לידיית טוגל עבור שלושה מנעולי תליה



HXA014H

hager	אביזרי עזר עבור P160 בלבד
356.00	HXS030H ידית הפעלה ישירה ל-P160
583.00	HXS032H ידית הפעלה ישירה עם אינטרלוק ל-P160
705.00	HXS031H סט ידית מצמד IP55 ל-P160 עם מאריך 200 מ"מ
119.00	HXS920H מוביל לידיית סיבובית בדלת עבור מאריך ל-P160
701.00	HXS165H קיט חיגור מכני קדמי 3P ל-P160
706.00	HXS166H קיט חיגור מכני קדמי 4P ל-P160
354.00	HXS066H פנל חיגור קדמי בודד למאמ"ת P160
365.00	HYS055H מחבר מהיר לכבל קשיח P160 3P Cu/Al 6x4-25mm ²
481.00	HYS056H מחבר מהיר לכבל קשיח P160 4P Cu/Al 6x4-25mm ²
318.00	HYS001H מחבר מהיר לכבל קשיח P160 3P Cu/Al 1x25-95mm ²
421.00	HYS002H מחבר מהיר לכבל קשיח P160 4P Cu/Al 1x25-95mm ²
394.00	HYS005H מחבר מהיר לכבל קשיח P160 3P Cu/Al 1x35-120mm ²
522.00	HYS006H מחבר מהיר לכבל קשיח P160 4P Cu/Al 1x35-120mm ²
60.00	HYS013H לשות חיבור ישרות ל-P160 3P/4P
53.00	HYS014H לשות חיבור מפרד ל-P160 3P
65.00	HYS015H לשות חיבור מפרד ל-P160 4P
74.00	HYS021H כיסוי מגעים לחיבור לשות ישרות ל-P160 3P
96.00	HYS022H כיסוי מגעים לחיבור לשות ישרות ל-P160 4P
70.00	HYS023H כיסוי מגעים לחיבור לשות מפרד ל-P160 3P
76.00	HYS024H כיסוי מגעים לחיבור לשות מפרד ל-P160 4P
67.00	HYS033H מתאם לפס דין ל-P160 3/4P



HXS032H



HYS022H

אביזרי עזר סדרת H3+ hager: עבור P160, P250, x630, P630

אביזרי עזר עבור P250 בלבד

:hager		
386.00	ידית הפעלה ישירה ל-P250	HXT030H
579.00	ידית הפעלה ישירה עם אינטרלוק ל-P250	HXT032H
700.00	סט ידית מצמד IP55 ל-P250	HXT031H
119.00	מוביל לידיית סיבובית בדלת עבור מאריך ל-P250	HXS920H
711.00	קיט חיגור מכני קדמי 3P ל-P250	HXT165H
710.00	קיט חיגור מכני קדמי 4P ל-P250	HXT166H
354.00	פנל חיגור קדמי בודד למאמ"ת P250	HXT066H
3,781.00	מנוע הפעלה 110-240VAC עם ריסט אוטומטי ל-P250	HXT042H
524.00	מחבר מהיר לכבל קשיח P250 3P $1 \times 10-150 \text{mm}^2$ Cu/Al	HYT001H
696.00	מחבר מהיר לכבל קשיח P250 4P $1 \times 10-150 \text{mm}^2$ Cu/Al	HYT002H
489.00	מחבר מהיר לכבל קשיח P250 3P $1 \times 50-185 \text{mm}^2$ Cu/Al	HYT005H
657.00	מחבר מהיר לכבל קשיח P250 4P $1 \times 50-185 \text{mm}^2$ Cu/Al	HYT006H
566.00	מחבר מהיר לכבל קשיח P250 3P $2 \times 35-120 \text{mm}^2$ Cu/Al	HYT007H
742.00	מחבר מהיר לכבל קשיח P250 4P $2 \times 35-120 \text{mm}^2$ Cu/Al	HYT008H
123.00	לשות חיבור ישרות ל-P250 3P/4P	HYB010H
99.00	לשות חיבור מפרד ל-P250 3P	HYB011H
143.00	לשות חיבור מפרד ל-P250 4P	HYB012H
89.00	כיסוי מגעים לחיבור לשות ישרות ל-P250 3P	HYT021H
98.00	כיסוי מגעים לחיבור לשות ישרות ל-P250 4P	HYT022H
80.00	כיסוי מגעים לחיבור לשות מפרד ל-P250 3P	HYT023H
88.00	כיסוי מגעים לחיבור לשות מפרד ל-P250 4P	HYT024H
160.00	מתאם לפס דין ל-P250 3/4P	HYT033H
489.00	מחבר מהיר לכבל קשיח P250 3P $6 \times 6-35 \text{mm}^2$ Cu/Al	HYT065H
649.00	מחבר מהיר לכבל קשיח P250 4P $6 \times 6-35 \text{mm}^2$ Cu/Al	HYT066H



HXT031H



HXT030H



אביזרי עזר סדרת H3+ hager: עבור P630, x630

אביזרי עזר עבור P630, x630 בלבד

:hager

630.00	ידית הפעלה ישירה ל-P630/x	HXW030H
818.00	ידית הפעלה ישירה עם אינטרלוק ל-P630/x	HXW032H
1,141.00	סט ידית מצמד IP55 ל-P630/x	HXW031H
2,018.00	קיט חיגור מכני קדמי 3P ל-P630/x	HXW165H
2,153.00	קיט חיגור מכני קדמי 4P ל-P630/x	HXW166H
31.00	ידית מאריך לידית טוגל	HXW033H
7,933.00	מנוע הפעלה 110-240VAC עם ריסט אוטומטי ל-P630/x	HXW042H
944.00	פנל חיגור קדמי בודד למאמ"ת X/P630A	HXW066H
811.00	מחבר מהיר לכבל קשיח 3P x/P630 Cu/Al 1x35-300mm ²	HYW001H
1,071.00	מחבר מהיר לכבל קשיח 4P x/P630 Cu/Al 1x35-300mm ²	HYW002H
1,429.00	מחבר מהיר לכבל קשיח 3P x/P630 Cu/Al 2x35-300mm ²	HYW007H
1,895.00	מחבר מהיר לכבל קשיח 4P x/P630 Cu/Al 2x35-300mm ²	HYW008H
395.00	לשות חיבור ישרות x/P630 3P/4P עד 400A	HYW010H
324.00	לשות חיבור מפרד x/P630 3P עד 400A	HYW011H
427.00	לשות חיבור מפרד x/P630 4P עד 400A	HYW012H
784.00	לשות חיבור ישרות x/P630 3P/4P עד 630A	HYW013H
586.00	לשות חיבור מפרד x/P630 3P עד 630A	HYW014H
779.00	לשות חיבור מפרד x/P630 4P עד 630A	HYW015H
190.00	כיסוי מגעים לחיבור לשות ישרות ל-P630 3P/x	HYW021H
260.00	כיסוי מגעים לחיבור לשות ישרות ל-P630 4P/x	HYW022H
249.00	כיסוי מגעים לחיבור לשות מפרד ל-P630 3P/x	HYW023H
278.00	כיסוי מגעים לחיבור לשות מפרד ל-P630 4P/x	HYW024H



HYW001H



HYW007H





מפסקים באוויר :hager

מסדרת HW1 עד 1600A ואביזריהם

:hager

:hager

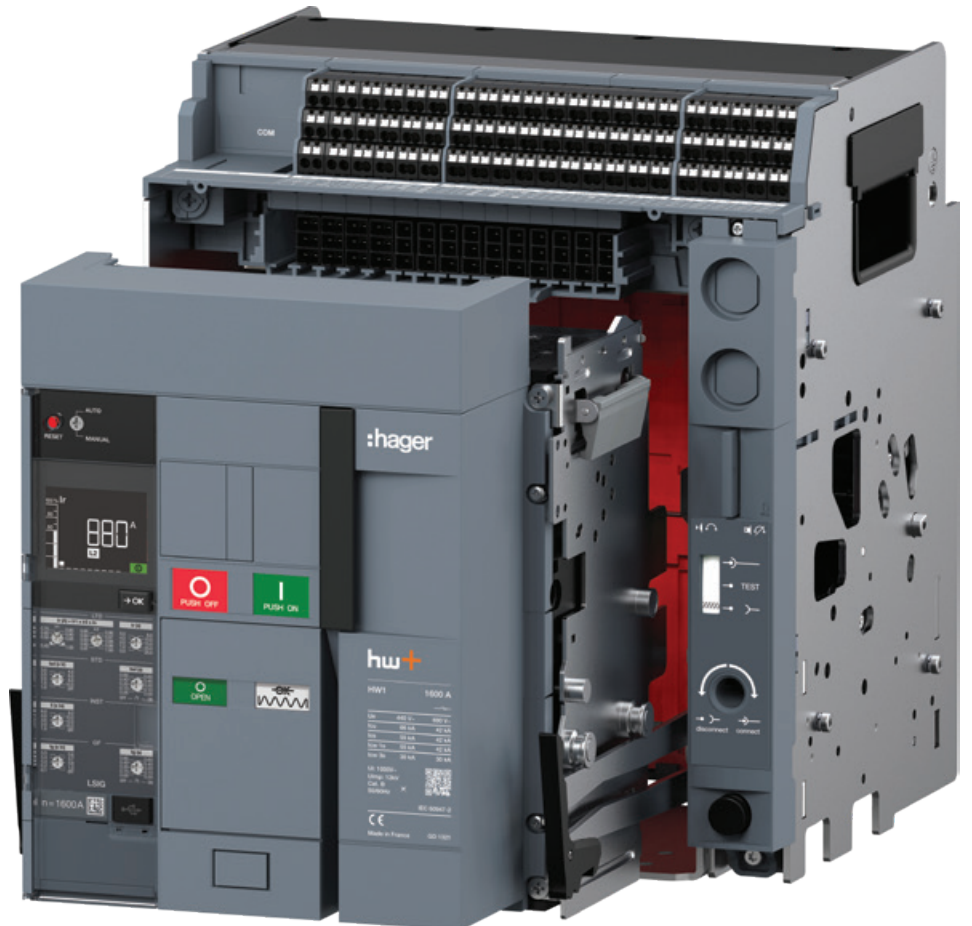

hager	מסדרת HW1 עד 1600A ואביזריהם	
24,651.00	מפסק באוויר נשלף 3x1000A 66KA עבור הגנות sentinel	HW1E310DB
24,651.00	מפסק באוויר קבוע 3x1000A 66KA עבור הגנות sentinel	HW1E310FB
29,090.00	מפסק באוויר נשלף 4x1000A 66KA עבור הגנות sentinel	HW1E410DB
29,090.00	מפסק באוויר קבוע 4x1000A 66KA עבור הגנות sentinel	HW1E410FB
23,478.00	מפסק באוויר נשלף 3x1000A 55KA עבור הגנות sentinel	HW1M310DB
24,538.00	מפסק באוויר קבוע 3x1000A 55KA עבור הגנות sentinel	HW1M310FB
27,704.00	מפסק באוויר נשלף 4x1000A 55KA עבור הגנות sentinel	HW1M410DB
27,704.00	מפסק באוויר קבוע 4x1000A 55KA עבור הגנות sentinel	HW1M410FB
25,624.00	מפסק באוויר נשלף 3x1250A 66KA עבור הגנות sentinel	HW1E312DB
25,624.00	מפסק באוויר קבוע 3x1250A 66KA עבור הגנות sentinel	HW1E312FB
30,238.00	מפסק באוויר נשלף 4x1250A 66KA עבור הגנות sentinel	HW1E412DB
30,238.00	מפסק באוויר קבוע 4x1250A 66KA עבור הגנות sentinel	HW1E412FB
24,404.00	מפסק באוויר נשלף 3x1250A 55KA עבור הגנות sentinel	HW1M312DB
24,404.00	מפסק באוויר קבוע 3x1250A 55KA עבור הגנות sentinel	HW1M312FB
28,797.00	מפסק באוויר נשלף 4x1250A 55KA עבור הגנות sentinel	HW1M412DB
28,797.00	מפסק באוויר קבוע 4x1250A 55KA עבור הגנות sentinel	HW1M412FB
26,623.00	מפסק באוויר נשלף 3x1600A 66KA עבור הגנות sentinel	HW1E316DB
26,623.00	מפסק באוויר קבוע 3x1600A 66KA עבור הגנות sentinel	HW1E316FB
31,415.00	מפסק באוויר נשלף 4x1600A 66KA עבור הגנות sentinel	HW1E416DB
31,415.00	מפסק באוויר קבוע 4x1600A 66KA עבור הגנות sentinel	HW1E416FB
25,355.00	מפסק באוויר נשלף 3x1600A 55KA עבור הגנות sentinel	HW1M316DB
25,355.00	מפסק באוויר קבוע 3x1600A 55KA עבור הגנות sentinel	HW1M316FB
29,920.00	מפסק באוויר נשלף 4x1600A 55KA עבור הגנות sentinel	HW1M416DB
29,920.00	מפסק באוויר קבוע 4x1600A 55KA עבור הגנות sentinel	HW1M416FB
18,821.00	מפסק באוויר נשלף 3x1000A 55KA ללא הגנות	HW1W310DS
18,821.00	מפסק באוויר קבוע 3x1000A 55KA ללא הגנות	HW1W310FS
21,841.00	מפסק באוויר נשלף 4x1000A 55KA ללא הגנות	HW1W410DS
21,841.00	מפסק באוויר קבוע 4x1000A 55KA ללא הגנות	HW1W410FS
19,297.00	מפסק באוויר נשלף 3x1250A 55KA ללא הגנות	HW1W312DS
19,297.00	מפסק באוויר קבוע 3x1250A 55KA ללא הגנות	HW1W312FS
22,394.00	מפסק באוויר נשלף 4x1250A 55KA ללא הגנות	HW1W412DS
22,394.00	מפסק באוויר קבוע 4x1250A 55KA ללא הגנות	HW1W412FS
20,846.00	מפסק באוויר נשלף 3x1600A 55KA ללא הגנות	HW1W316DS
20,846.00	מפסק באוויר קבוע 3x1600A 55KA ללא הגנות	HW1W316FS
24,191.00	מפסק באוויר נשלף 4x1600A 55KA ללא הגנות	HW1W416DS
24,191.00	מפסק באוויר קבוע 4x1600A 55KA ללא הגנות	HW1W416FS
7,802.00	עגלה 3P עבור HW1	HW1C3EH
9,752.00	עגלה 4P עבור HW2	HW1C4EH
86.00	בלוק מהדקים TYPE A 6/3	HWY950H
122.00	בלוק מהדקים TYPE B 6/6	HWY951H
146.00	בלוק מהדקים TYPE C 2*6/6	HWY952H
4,401.00	מנוע דריכה 24V DC	HWX701H

מסדרת HW1 עד 1600A ואביזריהם

:hager		
4,401.00	מנוע דריכה 48-60V DC	HWX702H
4,401.00	מנוע דריכה 100-130V DC	HWX703H
4,401.00	מנוע דריכה 200-250V DC	HWX704H
4,401.00	מנוע דריכה 24V AC 50/60HZ	HWX001H
4,401.00	מנוע דריכה 48V AC 50/60HZ	HWX002H
4,401.00	מנוע דריכה 100-130V AC 50/60HZ	HWX003H
4,401.00	מנוע דריכה 200-250V AC 50/60HZ	HWX004H
4,401.00	מנוע דריכה 380-400V AC 50/60HZ	HWX005H
4,401.00	מנוע דריכה 415-450V AC 50/60HZ	HWX006H
1,097.00	סליל הפסקה 24-30V AC/DC	HWX020H
1,097.00	סליל הפסקה 48-60V AC/DC	HWX021H
1,097.00	סליל הפסקה 100-130V AC/DC	HWX022H
1,097.00	סליל הפסקה 200-250V AC/DC	HWX023H
1,097.00	סליל הפסקה 380-480V AC/DC	HWX024H
1,097.00	סליל סגירה 24-30V AC/DC	HWX025H
1,097.00	סליל סגירה 48-60V AC/DC	HWX026H
1,097.00	סליל סגירה 100-130V AC/DC	HWX027H
1,097.00	סליל סגירה 200-250V AC/DC	HWX028H
1,097.00	סליל סגירה 380-480V AC/DC	HWX029H
1,097.00	סליל חוסר מתח 24-30V AC/DC	HWX030H
1,097.00	סליל חוסר מתח 48-60V AC/DC	HWX031H
1,097.00	סליל חוסר מתח 100-130V AC/DC	HWX032H
1,097.00	סליל חוסר מתח 200-250V AC/DC	HWX033H
1,097.00	סליל חוסר מתח 380-480V AC/DC	HWX034H
1,829.00	בקר השהיית חוסר מתח 24-30V AC/DC	HWY030H
1,829.00	בקר השהיית חוסר מתח 48-60V AC/DC	HWY031H
1,829.00	בקר השהיית חוסר מתח 100-130V AC/DC	HWY032H
1,829.00	בקר השהיית חוסר מתח 200-250V AC/DC	HWY033H
1,829.00	בקר השהיית חוסר מתח 380-480V AC/DC	HWY034H
208.00	מגע עזר 1C.O	HWX040H
244.00	מגע עזר מתח נמוך 1C.O	HWX041H
266.00	מגע עזר תקלה (FS)	HWX047H
454.00	מגע עזר מוכן לסגירה 1C.O	HWX091H
1,097.00	מודול מגע יציאה (OAC)	HWX090H
201.00	מגע עזר של מיקום מפסק	HWX050H
201.00	מגע עזר מתח נמוך של מיקום מפסק	HWX051H
781.00	מונה פעולות מחזורי ON/OFF	HWX070H
1,121.00	לשות חיבור מפרד 3P	HWY001H
1,463.00	לשות חיבור מפרד 4P	HWY002H
2,072.00	לשות חבר אנכיות 3P	HWY005H
2,804.00	לשות חבר אנכיות 4P	HWY006H
1,463.00	לשות לחיבור קדמי עליון ותחתון 3P למפסק קבוע	HWY040H

:hager

:hager		
2,072.00	לשות לחיבור קדמי עליון ותחתון 4P למפסק קבוע	HWY041H
1,097.00	לשות לחיבור קדמי עליון ותחתון 3P למפסק נשלף	HWY044H
1,463.00	לשות לחיבור קדמי עליון ותחתון 4P למפסק נשלף	HWY045H
853.00	לשות לחיבור קדמי תחתון קצר 3P למפסק נשלף	HWY046H
1,219.00	לשות לחיבור קדמי תחתון קצר 4P למפסק נשלף	HWY047H
853.00	לשות לחיבור אחורי עליון ותחתון 3P	HWY048H
1,219.00	לשות לחיבור אחורי עליון ותחתון 4P	HWY049H
244.00	מחיצות בין פזות 3P	HWY240H
366.00	מחיצות בין פזות 4P	HWY241H
366.00	כיסוי לחצן הפעלה/הפסקה	HWY089H
171.00	כיסוי קדמי על כל המהדקים בעגלה 3P	HWY095H
195.00	כיסוי קדמי על כל המהדקים בעגלה 4P	HWY096H
1,463.00	פלטת הרכבה לחיגור מכני למפסק קבוע (דגם 2S)	HWY224H
1,463.00	פלטת הרכבה לחיגור מכני למפסק נשלף (דגם 2S)	HWY225H
853.00	קיט חיגור מכני 1.5 מטר כבל	HWY218H
1,097.00	קיט חיגור מכני 3 מטר כבל	HWY228H
195.00	חיגור מפסק נשלף לדלת (RI)	HWY238H
195.00	מתאם נעילה במצב מופסק למנעולים RONIS/MINI CASTELL/PROFALUX/KRIK	HWY260H
366.00	מתאם נעילה במצב מופסק עבור מנעולי תליה	HWY269H
122.00	מתאם נעילה לעגלה של מנעולים RONIS/MINI CASTELL/PROFALUX/KRIK	HWY270H
366.00	קיט מניעת הכנסה שגויה של העגלה	HWY276H
610.00	מסגרת למפסק קבוע להתקנה לדלת Quadro	HWY280H
610.00	מסגרת למפסק נשלף להתקנה לדלת Quadro	HWY281H
610.00	מנעול מפתח RONIS TYPE 1 K1-L1/L4	HWY701
610.00	מנעול מפתח RONIS TYPE 2 K2-L2/L4/L5	HWY702
610.00	מנעול מפתח RONIS TYPE 3 K3-L3/L5	HWY703
610.00	מנעול מפתח RONIS TYPE 4 K4-L4	HWY704
610.00	מנעול מפתח RONIS TYPE 5 K5-L5	HWY705
159.00	כיסוי תאי כיבוי למפסק 3P	HWY958H
171.00	כיסוי תאי כיבוי למפסק 4P	HWY959H
2,438.00	חיישן חיצוני לזרימה במוליך האפס	HWY970H
3,657.00	יחידת הגנה SENTINEL LI	HWW450H
4,145.00	יחידת הגנה SENTINEL LSI	HWW451H
4,632.00	יחידת הגנה SENTINEL LSI G	HWW452H
244.00	סמן זרם מכויל ל-400A	HWW464H
244.00	סמן זרם מכויל ל-630A	HWW465H
244.00	סמן זרם מכויל ל-800A	HWW466H
244.00	סמן זרם מכויל ל-1000A	HWW467H
244.00	סמן זרם מכויל ל-1250A	HWW468H
244.00	סמן זרם מכויל ל-1600A	HWW469H



HWY704

מפסקים אוטומטיים זעירים, 6kA hager:

מא"ז 1P IEC 60898 6kA אופיין C

מק"ט	מא"ז	C	6kA	באריזה	hager
MU106	מא"ז	C	6kA	12	34.00
MU110	מא"ז	C	6kA	12	31.00
MU116	מא"ז	C	6kA	12	31.00
MU120	מא"ז	C	6kA	12	31.00
MU125	מא"ז	C	6kA	12	31.00
MU132	מא"ז	C	6kA	12	31.00
MU140	מא"ז	C	6kA	12	42.00
MU150	מא"ז	C	6kA	12	75.00
MU163	מא"ז	C	6kA	12	75.00



MU110

מא"ז 1P IEC 60898 6kA אופיין B

מק"ט	מא"ז	B	6kA	באריזה	hager
MT106	מא"ז	B	6kA	12	35.00
MT110	מא"ז	B	6kA	12	32.00
MT116	מא"ז	B	6kA	12	32.00
MT120	מא"ז	B	6kA	12	32.00
MT125	מא"ז	B	6kA	12	32.00
MT132	מא"ז	B	6kA	12	32.00
MT140	מא"ז	B	6kA	12	45.00
MT150	מא"ז	B	6kA	12	78.00
MT163	מא"ז	B	6kA	12	78.00



MT125

מא"ז 1P + N IEC 60898 6kA אופיין C

מק"ט	מא"ז	C	6kA	באריזה	hager
MLN702	מא"ז	C	6kA	12	119.00
MLN706	מא"ז	C	6kA	12	96.00
MLN710	מא"ז	C	6kA	12	96.00
MLN716	מא"ז	C	6kA	12	96.00
MLN720	מא"ז	C	6kA	12	96.00
MLN725	מא"ז	C	6kA	12	96.00
MLN732	מא"ז	C	6kA	12	96.00
MLN740	מא"ז	C	6kA	12	105.00



MLN710

* בסדרת MLN ניתן להתקין אביזרי עזר

מא"ז 2P IEC 60898 6kA אופיין C

מק"ט	מא"ז	C	6kA	באריזה	hager
MU210	מא"ז	C	6kA	6	147.00
MU216	מא"ז	C	6kA	6	147.00
MU220	מא"ז	C	6kA	6	147.00
MU225	מא"ז	C	6kA	6	147.00
MU232	מא"ז	C	6kA	6	147.00
MU240	מא"ז	C	6kA	6	147.00
MU250	מא"ז	C	6kA	6	174.00
MU263	מא"ז	C	6kA	6	179.00



MU225

hager

מפסקים אוטומטיים זעירים, 6kA :hager

מא"ז 3P IEC 60898 6kA אופיין C

:hager

מק"ט	מא"ז	C	3x6A	6kA	4	באריזה
MU306	מא"ז	C	3x6A	6kA	4	156.00
MU310	מא"ז	C	3x10A	6kA	4	156.00
MU316	מא"ז	C	3x16A	6kA	4	156.00
MU320	מא"ז	C	3x20A	6kA	4	156.00
MU325	מא"ז	C	3x25A	6kA	4	156.00
MU332	מא"ז	C	3x32A	6kA	4	156.00
MU340	מא"ז	C	3x40A	6kA	4	156.00
MU350	מא"ז	C	3x50A	6kA	4	247.00
MU363	מא"ז	C	3x63A	6kA	4	247.00



MU316

In (A)	30°C	35°C	40°C	45°C	50°C	55°C	60°C	65°C	70°C
0.5	0.5	0.48	0.5	0.44	0.42	-	-	-	-
1	1	0.96	0.9	0.88	0.84	0.8	0.76	0.72	0.68
1.5	1.5	1.44	1.4	1.32	1.26	1.2	1.14	1.08	1.02
1.6	1.6	1.54	1.5	1.41	1.34	1.28	1.22	1.15	1.09
2	2	1.92	1.8	1.76	1.68	1.6	1.52	1.44	1.36
3	3	2.88	2.8	2.64	2.52	2.4	2.28	2.16	2.04
3.5	3.5	3.36	3.2	3.08	2.94	2.8	2.66	2.52	2.38
4	4	3.84	3.7	3.52	3.36	3.2	3.04	2.88	2.72
5	5	4.8	4.6	4.4	4.2	4	3.8	3.6	3.4
6	6	5.76	5.5	5.28	5.04	4.8	4.56	4.32	4.08
7.5	7.5	7.2	6.9	6.6	6.3	6	5.7	5.4	5.1
8	8	7.96	7.4	7.04	6.71	6.4	6.08	5.76	5.44
10	10	9.6	9.2	8.8	8.4	8	7.6	7.2	6.8
13	13	12.5	12	11.4	10.9	10.4	9.9	9.4	8.8
15	15	14.4	13.8	13.2	12.6	12	11.4	10.8	10.2
16	16	15.4	14.7	14.1	13.4	12.8	12.2	11.5	10.9
20	20	19.2	18.4	17.6	16.8	16	15.2	14.4	13.6
25	25	24	23	22	21	20	19	18	17
30	30	28.8	27.6	26.4	25.2	24	22.8	21.6	20.4
32	32	30.7	29.4	28.2	26.9	25.6	24.3	23	21.8
35	35	33.6	32.2	30.8	29.4	28	26.6	25.2	23.8
40	40	38.4	36.8	35.2	33.6	32	30.4	28.8	27.2
45	45	43.2	41.4	39.6	37.8	36	34.2	32.4	30.6
50	50	48	46	44	42	40	38	36	34
63	63	60.5	58	55.4	52.9	50.4	47.9	45.4	42.8

הידעת?

טמפרטורה סביבתית בלוח משפיעה על תגובת המא"ז, כך שיש לקחת בחשבון את גורם תיקון הזרם הנומינלי בהתאם לטבלה:
המא"זים מתאימים גם לשימוש בזרם ישר (DC).

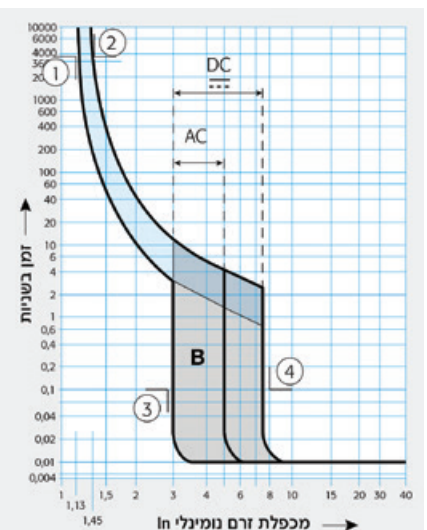
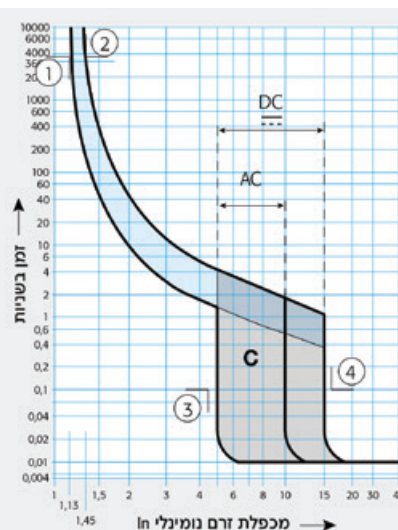
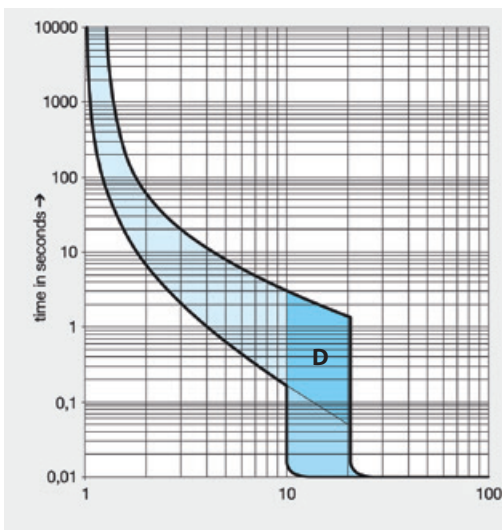

מפסקים אוטומטיים זעירים, 10kA hager:

מא"ז 1P IEC 60898 10kA אופיין C 1

מק"ט	באריזה	מק"ט	מא"ז	C	10kA	1x0.5A	12	126.00
NCN100	12	10kA	מא"ז	C	10kA	1x0.5A	12	126.00
NCN101	12	10kA	מא"ז	C	10kA	1x1A	12	101.00
NCN102	12	10kA	מא"ז	C	10kA	1x2A	12	101.00
NCN103	12	10kA	מא"ז	C	10kA	1x3A	12	101.00
NCN104	12	10kA	מא"ז	C	10kA	1x4A	12	101.00
NCN106	12	10kA	מא"ז	C	10kA	1x6A	12	58.00
NCN110	12	10kA	מא"ז	C	10kA	1x10A	12	50.00
NCN116	12	10kA	מא"ז	C	10kA	1x16A	12	50.00
NCN120	12	10kA	מא"ז	C	10kA	1x20A	12	50.00
NCN125	12	10kA	מא"ז	C	10kA	1x25A	12	50.00
NCN132	12	10kA	מא"ז	C	10kA	1x32A	12	50.00
NCN140	12	10kA	מא"ז	C	10kA	1x40A	12	72.00
NCN150	12	10kA	מא"ז	C	10kA	1x50A	12	124.00
NCN163	12	10kA	מא"ז	C	10kA	1x63A	12	124.00



NCN116

מא"ז 1P IEC 60898 10kA אופיין B 1

מק"ט	באריזה	מק"ט	מא"ז	B	10kA	1x6A	12	61.00
NBN106	12	10kA	מא"ז	B	10kA	1x6A	12	61.00
NBN110	12	10kA	מא"ז	B	10kA	1x10A	12	54.00
NBN116	12	10kA	מא"ז	B	10kA	1x16A	12	54.00
NBN120	12	10kA	מא"ז	B	10kA	1x20A	12	54.00
NBN125	12	10kA	מא"ז	B	10kA	1x25A	12	54.00
NBN132	12	10kA	מא"ז	B	10kA	1x32A	12	54.00
NBN140	12	10kA	מא"ז	B	10kA	1x40A	12	75.00
NBN150	12	10kA	מא"ז	B	10kA	1x50A	12	286.00
NBN163	12	10kA	מא"ז	B	10kA	1x63A	12	286.00



NBN140

מא"ז 1P IEC 60898 10kA אופיין D 1

מק"ט	באריזה	מק"ט	מא"ז	D	10kA	1x6A	12	91.00
NDN106	12	10kA	מא"ז	D	10kA	1x6A	12	91.00
NDN110	12	10kA	מא"ז	D	10kA	1x10A	12	91.00
NDN116	12	10kA	מא"ז	D	10kA	1x16A	12	91.00
NDN120	12	10kA	מא"ז	D	10kA	1x20A	12	91.00
NDN125	12	10kA	מא"ז	D	10kA	1x25A	12	91.00
NDN132	12	10kA	מא"ז	D	10kA	1x32A	12	91.00
NDN140	12	10kA	מא"ז	D	10kA	1x40A	12	101.00
NDN150	12	10kA	מא"ז	D	10kA	1x50A	12	338.00
NDN163	12	10kA	מא"ז	D	10kA	1x63A	12	338.00



NDN116

מפסקים אוטומטיים זעירים, 10kA hager:

מא"ז 2 C אופיין IEC 60898 10kA 1P + N

מק"ט	מא"ז	C	10kA	באריזה	hager
NCN506	מא"ז	C	10kA	6	193.00
NCN510	מא"ז	C	10kA	6	162.00
NCN516	מא"ז	C	10kA	6	162.00
NCN520	מא"ז	C	10kA	6	162.00
NCN525	מא"ז	C	10kA	6	162.00
NCN532	מא"ז	C	10kA	6	162.00
NCN540	מא"ז	C	10kA	6	208.00
NCN550	מא"ז	C	10kA	6	338.00
NCN563	מא"ז	C	10kA	6	338.00



NCN520

מא"ז 2 C אופיין IEC 60898 10kA 2P

מק"ט	מא"ז	C	10kA	באריזה	hager
NCN202	מא"ז	C	10kA	6	208.00
NCN204	מא"ז	C	10kA	6	208.00
NCN206	מא"ז	C	10kA	6	189.00
NCN210	מא"ז	C	10kA	6	189.00
NCN216	מא"ז	C	10kA	6	189.00
NCN220	מא"ז	C	10kA	6	189.00
NCN225	מא"ז	C	10kA	6	189.00
NCN232	מא"ז	C	10kA	6	189.00
NCN240	מא"ז	C	10kA	6	220.00
NCN250	מא"ז	C	10kA	6	324.00
NCN263	מא"ז	C	10kA	6	324.00



NCN206

מא"ז 3 C אופיין IEC 60898 10kA 3P

מק"ט	מא"ז	C	10kA	באריזה	hager
NCN301	מא"ז	C	10kA	4	331.00
NCN302	מא"ז	C	10kA	4	331.00
NCN303	מא"ז	C	10kA	4	331.00
NCN304	מא"ז	C	10kA	4	331.00
NCN306	מא"ז	C	10kA	4	229.00
NCN310	מא"ז	C	10kA	4	218.00
NCN316	מא"ז	C	10kA	4	218.00
NCN320	מא"ז	C	10kA	4	218.00
NCN325	מא"ז	C	10kA	4	218.00
NCN332	מא"ז	C	10kA	4	218.00
NCN340	מא"ז	C	10kA	4	260.00
NCN350	מא"ז	C	10kA	4	404.00
NCN363	מא"ז	C	10kA	4	404.00

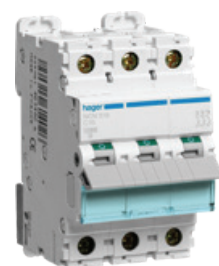

NCN310

מפסקים אוטומטיים זעירים, hager 10kA

מא"ז 3P IEC 60898 10kA אופיין B

מק"ט	מא"ז	באריזה	מחיר
NBN306	מא"ז 3x6A B	4	276.00
NBN310	מא"ז 3x10A B	4	276.00
NBN316	מא"ז 3x16A B	4	276.00
NBN320	מא"ז 3x20A B	4	276.00
NBN325	מא"ז 3x25A B	4	276.00
NBN332	מא"ז 3x32A B	4	276.00
NBN340	מא"ז 3x40A B	4	374.00
NBN350	מא"ז 3x50A B	4	499.00
NBN363	מא"ז 3x63A B	4	499.00



NBN320

מא"ז 3P IEC 60898 10kA אופיין D

מק"ט	מא"ז	באריזה	מחיר
NDN306	מא"ז 3x6A D	4	404.00
NDN310	מא"ז 3x10A D	4	404.00
NDN316	מא"ז 3x16A D	4	404.00
NDN320	מא"ז 3x20A D	4	404.00
NDN325	מא"ז 3x25A D	4	404.00
NDN332	מא"ז 3x32A D	4	404.00
NDN340	מא"ז 3x40A D	4	447.00
NDN350	מא"ז 3x50A D	4	532.00
NDN363	מא"ז 3x63A D	4	532.00



NDN332

מא"ז 4P IEC 60898 10kA אופיין C

מק"ט	מא"ז	באריזה	מחיר
NCN410	מא"ז 4x10A C	3	357.00
NCN416	מא"ז 4x16A C	3	357.00
NCN420	מא"ז 4x20A C	3	357.00
NCN425	מא"ז 4x25A C	3	357.00
NCN432	מא"ז 4x32A C	3	357.00
NCN440	מא"ז 4x40A C	3	499.00
NCN450	מא"ז 4x50A C	3	617.00
NCN463	מא"ז 4x63A C	3	617.00



NCN420

מפסקים אוטומטיים זעירים, 10kA :hager

מא"ז IEC 60898 10kA אופיין C

Price	Width	Rating	Configuration	Curve	Label	Model
382.00	1.5"	10kA	1x80A	C	מא"ז	HLF180
447.00	1.5"	10kA	10kA 1x100A	C	מא"ז	HLF190
543.00	1.5"	10kA	10kA 1x125A	C	מא"ז	HLF199
1,022.00	3"	10kA	10kA 2x80A	C	מא"ז	HLF280
1,054.00	3"	10kA	10kA 2x100A	C	מא"ז	HLF290
1,119.00	3"	10kA	10kA 2x125A	C	מא"ז	HLF299
921.00	4.5"	10kA	10kA 3x80A	C	מא"ז	HLF380
987.00	4.5"	10kA	10kA 3x100A	C	מא"ז	HLF390
1,159.00	4.5"	10kA	10kA 3x125A	C	מא"ז	HLF399
1,851.00	6"	10kA	10kA 4x80A	C	מא"ז	HLF480
2,078.00	6"	10kA	10kA 4x100A	C	מא"ז	HLF490
2,171.00	6"	10kA	10kA 4x125A	C	מא"ז	HLF499



HLF399

אביזרי עזר למא"זים 10kA

Price	Width	Rating	Configuration	Function	Model
58.00				סידור למנעול תלייה	MZN175
147.00	1/2"	6A	1NO + 1NC	מגע עזר	MZ201
197.00	1/2"	6A	1NO + 1NC	מגע התראה	MZ202
289.00	1"		230-415VAC	סליל הפסקה	MZ203
289.00	1"		12-48VDC/24-48VAC	סליל הפסקה	MZ204
289.00	1"		48VDC	סליל חוסר מתח	MZ205
329.00	1"		230VAC	סליל חוסר מתח	MZ206
302.00	1"		230VAC	סליל עליית מתח	MZ212
329.00	1"		230VAC	סליל משולב עליה וירידת מתח	MZ214



MZ204



MZN175



MZ203



MZ201

ממסרי פחת משולבים hager:

hager :מא"ז משולב פחת 2P דגם A , (מא"ז + פחת) MONOBLOC 6kA 2

512.00	2x10A	C אופיין	30mA	מא"ז משולב פחת 2P	AD960
512.00	2x16A	C אופיין	30mA	מא"ז משולב פחת 2P	AD966
512.00	2x20A	C אופיין	30mA	מא"ז משולב פחת 2P	AD970
512.00	2x25A	C אופיין	30mA	מא"ז משולב פחת 2P	AD975
512.00	2x32A	C אופיין	30mA	מא"ז משולב פחת 2P	AD982
512.00	2x40A	C אופיין	30mA	מא"ז משולב פחת 2P	AD990



AD990

hager :מא"ז משולב פחת 4P דגם A , (מא"ז + פחת) MONOBLOC 6kA 4

665.00	4x10A	C אופיין	30mA	מא"ז משולב פחת 4P	ADM460H
665.00	4x16A	C אופיין	30mA	מא"ז משולב פחת 4P	ADM466H
665.00	4x20A	C אופיין	30mA	מא"ז משולב פחת 4P	ADM470H
665.00	4x25A	C אופיין	30mA	מא"ז משולב פחת 4P	ADM475H
665.00	4x32A	C אופיין	30mA	מא"ז משולב פחת 4P	ADM482H
665.00	4x40A	C אופיין	30mA	מא"ז משולב פחת 4P	ADM490H



ADM460H

◆ לפי דרישה ניתן לקבל 300mA (סידרת AFM)

hager :מא"ז משולב פחת 4P דגם A , (מא"ז + פחת) MONOBLOC 10kA 4

730.00	4x10A	C אופיין	30mA	מא"ז משולב פחת 4P	ADX460H
730.00	4x16A	C אופיין	30mA	מא"ז משולב פחת 4P	ADX466H
730.00	4x20A	C אופיין	30mA	מא"ז משולב פחת 4P	ADX470H
730.00	4x25A	C אופיין	30mA	מא"ז משולב פחת 4P	ADX475H
730.00	4x32A	C אופיין	30mA	מא"ז משולב פחת 4P	ADX482H
730.00	4x40A	C אופיין	30mA	מא"ז משולב פחת 4P	ADX490H



ADX460H

◆ לפי דרישה ניתן לקבל 300mA (סידרת AFX)

hager :ממסרי פחת דגם A , לשילוב עם מא"ז

675.00	2P	2x25A	30mA	פחת משולב	BD225
706.00	2P	2x40A	30mA	פחת משולב	BD240
964.00	2P	2x63A	30mA	פחת משולב	BD263
812.00	2P	4x25A	30mA	פחת משולב	BD425
993.00	3.5P	4x40A	30mA	פחת משולב	BD440
1,251.00	3.5P	4x63A	30mA	פחת משולב	BD463
538.00	2P	2x25A	300mA	פחת משולב	BF225
629.00	2P	2x40A	300mA	פחת משולב	BF240
735.00	2P	2x63A	300mA	פחת משולב	BF263
653.00	2P	4x25A	300mA	פחת משולב	BF425
773.00	3.5P	4x40A	300mA	פחת משולב	BF440
911.00	3.5P	4x63A	300mA	פחת משולב	BF463



BD225



BD463



כל ממסרי הפחת מכילים כסטנדרט - מסנן רעשים (Nuisance tripping) אשר מונע ניתוקים בלתי רצויים. בעקבות מתחים רגועים בקו (הנובעים מברקים וציוד חשמלי ואלקטרוני אחר) גם בעקבות זרמים רגועים (הנובעים ממעגלים בעלי קיבוליות גבוהה בקו).

כל ממסרי הפחת כוללים חלון תצוגה "צהוב" המציין תקלת זליגה

394.00	2P	2x16A	10mA	ממסר פחת	CC216
268.00	2P	2x25A	30mA	ממסר פחת	CD225
266.00	2P	2x40A	30mA	ממסר פחת	CD240
524.00	2P	2x63A	30mA	ממסר פחת	CD263
407.00	2P	4x25A	30mA	ממסר פחת	CD425
403.00	4P	4x40A	30mA	ממסר פחת	CD440
764.00	4P	4x63A	30mA	ממסר פחת	CD463
1,173.00	4P	4x80A	30mA	ממסר פחת	CDA680D
1,173.00	4P	4x100A	30mA	ממסר פחת	CDA684D
1,385.00	4P	4x125A	30mA	ממסר פחת	CDA690
407.00	2P	2x25A	100mA	ממסר פחת	CEA225
407.00	2P	2x40A	100mA	ממסר פחת	CEA240
446.00	2P	2x63A	100mA	ממסר פחת	CEA263
570.00	4P	4x25A	100mA	ממסר פחת	CEA425
629.00	4P	4x40A	100mA	ממסר פחת	CEA440
1,048.00	4P	4x63A	100mA	ממסר פחת	CEA463
289.00	2P	2x40A	300mA	ממסר פחת	CF240
537.00	2P	2x63A	300mA	ממסר פחת	CF263
407.00	4P	4x25A	300mA	ממסר פחת	CF425
407.00	4P	4x40A	300mA	ממסר פחת	CF440
814.00	4P	4x63A	300mA	ממסר פחת	CF463
1,102.00	4P	4x80A	300mA	ממסר פחת	CFA680D
1,120.00	4P	4x100A	300mA	ממסר פחת	CFA684D
1,314.00	4P	4x125A	300mA	ממסר פחת	CFA690
1,267.00	4P	4x80A	500mA	ממסר פחת	CGA680D
1,267.00	4P	4x100A	500mA	ממסר פחת	CGA684D
1,584.00	4P	4x125A	500mA	ממסר פחת	CGA690



CD240



CF240

ניתן להזמין ממסרי פחת סלקטיביים [S] 300mA

ממסרי פחת ואביזרים hager

ממסרי פחת 30mA דגם B

מאפיינים עיקריים של פחת דגם B, +B

תחום זרמים: 16A עד 63A.

רגישות: 30, 100, 300, 500 mA.

מס' קטבים: 1P + N & 3P + N.

עמידה בקצר מותנה עד ל-10KA.

2,620.00	4□	2x16A	ממסר פחת 30mA	CDB516E
2,620.00	4□	2x25A	ממסר פחת 30mA	CDB525E
2,620.00	4□	2x40A	ממסר פחת 30mA	CDB540E
3,307.00	4□	2x63A	ממסר פחת 30mA	CDB563E
3,518.00	4□	4x25A	ממסר פחת 30mA	CDB625E
3,518.00	4□	4x40A	ממסר פחת 30mA	CDB640E
3,730.00	4□	4x63A	ממסר פחת 30mA	CDB663E



CDB540E

* ניתן להזמין ממסרי פחת דגם B-100mA, 300mA, 500mA

אביזרי עזר לממסרי פחת hager

329.00	1□	2NC + 2NO	מגע עזר + מגע התראה	CZ001*
289.00	1□	230-415VAC	סליל הפסקה	MZ203*
289.00	1□	12-48VDC/24-48VAC	סליל הפסקה	MZ204*
289.00	1□	48VDC	סליל חוסר מתח	MZ205*
329.00	1□	230VAC	סליל חוסר מתח	MZ206*
302.00	1□	230VAC	סליל עליית מתח	MZ212*
329.00	1□	230VAC	סליל עליית וירידת מתח	MZ214*



MZ204

* הרכבת הסלילים מחייבת שימוש ב-CZ001 פרט ל-CEA/CGA/CFA/CDA ודגם B

מגיני נחשולי מתח יתר:hager

מגינים מפני נחשולי מתח יתר וברקים

:hager

נחשולי מתח יתר נוצרים במערכות החשמל והתקשורת בכל מתקן חשמלי ונוצרים משני מקורות:

1. חיכוניים - התפרקות של ברקים ומטענים אלקטרוסטטים.

2. פנימיים - ע"י פעולות מיתוג, קצר חשמלי ותופעות תהודה.

נחשולי מתח יתר הנוצרים ברשתות החשמל והתקשורת. שואפים לפרוק את האנרגיה האצורה בהם במהירות לאדמה בדרך הקצרה ביותר (עכבה נמוכה). הסכנה, שבזמן הקצר שעובר נחשול מתח (ולא חשוב מה מקורו), נפגע ציוד אלקטרוני עדין ורגיש כגון: מחשבים, מערכות תקשורת, T.V, וידאו ועוד.

מגינים מפני נחשולי מתח יתר מותקנים בלוח החשמל ותפקידם לנתב את נחשול המתח לאדמה ולמנוע נזקים בציוד הרגיש. מגינים (מגן מפני נחשול מתח יתר) של חברת HAGER מיוצרים בהתאם לדרישות התקן האירופי IEC 61643-1 ותואם לתקן הישראלי 2283.

המגנים מתחלקים ל-3 קבוצות:

1. אזור בעל סיכון גבוה - אזורים שבהם החשיפה לפגיעת נחשול ברק היא גבוהה ביותר ובעלי עכבת כניסה נמוכה מאוד, כגון: מבני תעשייה ומסחר גדולים.
2. אזור בעל סיכון בינוני - אזורים שבהם החשיפה לפגיעת נחשול ברק היא בינונית כגון: מתקני מסחר ושירותים, דירות מגורים שבהם עכבת הכניסה בינונית.
3. אזור בעל סיכון נמוך - מנ"מ המיועד להגנה על מעגלים סופיים המזינים ציוד אלקטרוני רגיש.

מק"ט	תיאור פריט	איזור סיכון	Uc	I max kA	רוחב במודל	מחיר
SPB465R	מנ"מ נשלף 3Ph + N כולל מגע עזר	גבוה	255	65	4	3,672.00
SPB065R	מנ"מ נשלף רזרבי ל-SPB465R 1P				1	967.00
SPB240D	מנ"מ נשלף 1Ph + N	בינוני	255	40	2	882.00
SPB440D	מנ"מ נשלף 3Ph + N	בינוני	255	40	4	1,492.00
SPB040D	מנ"מ נשלף רזרבי ל-SPB240D/440D 1P				1	428.00
SPB215D	מנ"מ נשלף 1Ph + N	נמוך	255	15	2	741.00
SPB415D	מנ"מ נשלף 3Ph + N	נמוך	255	15	4	1,155.00
SPB015D	מנ"מ נשלף רזרבי ל-SPB215D/415D 1P				1	383.00
SPB208D	מנ"מ 1Ph + N להגנת מכשירים רגישים במיוחד ולהתקנה בקרבת הצרן	נמוך	255	8	2	741.00



SPB215D

Uc - מתח הפעלה מקסימלי למנ"מ הפועל באופן רציף

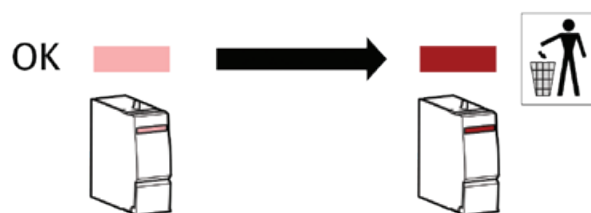
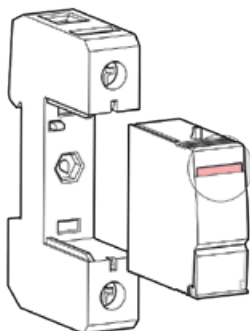

מנתקים ונתיכים על פס :hager

מנתקי נתיכים מודולריים על פס

:hager	גודל	מנתח עבודה	כושר ניתוק	זרם	מנתק נתיכים	מק"ט
27.00	10x38	1P	1P	32A	מנתק נתיכים	LSN501
83.00	10x38	2P	1P + N	32A	מנתק נתיכים	LSN512
85.00	10x38	1P	1P + נורית	32A	מנתק נתיכים	LSN531
83.00	10x38	2P	2P	32A	מנתק נתיכים	LSN502
75.00	10x38	3P	3P	32A	מנתק נתיכים	LSN503
75.00	14x51	1.5P	1P	50A	מנתק נתיכים	LR601
231.00	14x51	3P	1P + N	50A	מנתק נתיכים	LS612
175.00	14x51	3P	2P	50A	מנתק נתיכים	LR602
232.00	14x51	4.5P	3P	50A	מנתק נתיכים	LR603
329.00	14x51	6P	3P + N	50A	מנתק נתיכים	LR604
151.00	22x58	2P	1P	125A	מנתק נתיכים	LR701
500.00	22x58	4P	1P + N	125A	מנתק נתיכים	LS712
296.00	22x58	4P	2P	125A	מנתק נתיכים	LR702
363.00	22x58	6P	3P	125A	מנתק נתיכים	LR703
575.00	22x58	8P	3P + N	125A	מנתק נתיכים	LR704
89.00					מגע עזר ל-LR701 עובד רק עם נתיך הכולל פין הקפצה	LS770
96.00					מגע עזר ל-LR703 עובד רק עם נתיך הכולל פין הקפצה	LS771



LSN501



LR703

:hager

נתיכים גליליים אופייני gG הגנה לישומים כלליים ליתרת זרם וקצר, תואם לתקן IEC 60269-1 / 2

:hager	גודל במ"מ	מנתח עבודה	כושר ניתוק	זרם	מק"ט
15.00	10X38	500V AC	120kA	0.5A	LF300G
15.00	10X38	500V AC	120kA	1A	LF301G
15.00	10X38	500V AC	120kA	2A	LF302G
15.00	10X38	500V AC	120kA	4A	LF304G
15.00	10X38	500V AC	120kA	6A	LF306G
15.00	10X38	500V AC	120kA	8A	LF308G
15.00	10X38	500V AC	120kA	10A	LF310G
15.00	10X38	500V AC	120kA	12A	LF312G
15.00	10X38	500V AC	120kA	16A	LF316G
15.00	10X38	500V AC	120kA	20A	LF320G
17.00	10X38	500V AC	120kA	25A	LF325G
17.00	10X38	400V AC	120kA	32A	LF332G
25.00	14X51	690V AC	80kA	2A	LF402G
25.00	14X51	690V AC	80kA	4A	LF404G
25.00	14X51	690V AC	80kA	6A	LF406G
25.00	14X51	690V AC	80kA	8A	LF408G
25.00	14X51	690V AC	80kA	10A	LF410G
25.00	14X51	690V AC	80kA	12A	LF412G
25.00	14X51	690V AC	80kA	16A	LF416G
25.00	14X51	690V AC	80kA	20A	LF420G
27.00	14X51	690V AC	80kA	25A	LF425G
27.00	14X51	500V AC	120kA	32A	LF432G
27.00	14X51	500V AC	120kA	40A	LF440G



LF300G



LF402G

מנתקים ונתיכים על פס hager

נתיכים גליליים אופייני gG הגנה לשימושים כלליים ליתרת זרם וקצר, תואם לתקן IEC 60269-1 / 2 :hager

מק"ט	זרם	כושר ניתוק	מתח עבודה	גודל במ"מ	:hager
LF445G	45A	120kA	500V AC	14X51	27.00
LF450G	50A	120kA	400V AC	14X51	27.00
LF516G	16A	80kA	690V AC	22X58	45.00
LF520G	20A	80kA	690V AC	22X58	45.00
LF525G	25A	80kA	690V AC	22X58	45.00
LF532G	32A	80kA	690V AC	22X58	45.00
LF540G	40A	80kA	690V AC	22X58	45.00
LF550G	50A	80kA	690V AC	22X58	45.00
LF563G	63A	80kA	690V AC	22X58	52.00
LF580G	80A	120kA	500V AC	22X58	52.00
LF590G	100A	120kA	500V AC	22X58	52.00
LF599G	125A	120kA	400V AC	22X58	52.00



LF516G

ציוד עבור מתקנים פוטו וולטאים (אנרגיה סולארית) hager

מנתקי נתיכים מודולריים על פס 1000VDC :hager

L501PV	מנתק נתיכים	32A	1P	1	10x38	31.00
L502PV	מנתק נתיכים	32A	2P	2	10x38	85.00
SB432PV	מנתק בעומס 1000V DC 4x32A					689.00
SPV325	מנ"מ 1000V DC עם תצוגת אורך חיים CLASS II 4kV 2P					1,651.00
SPV025	מנ"מ נשלף רזרבי ל-SPV325					663.00



L502PV

מוצרים נוספים מאושרים לשימוש בסולאר:
 לוחות חלוקה VECTOR עה"ט IP65 מ-6 מודול עד 54 מודול
 ארגזי פוליאסטר IP66 מסדרת ORION PLUS
 מאמ"תים ומנתקים x160 ו-x250 (800/1000VDC)

נתיכים גליליים 600VDC - 1000VDC :hager

LF302PV	נתיך עגול	2A	1000VDC	10x38	91.00
LF303PV	נתיך עגול	3A	1000VDC	10x38	91.00
LF304PV	נתיך עגול	4A	1000VDC	10x38	91.00
LF306PV	נתיך עגול	6A	1000VDC	10x38	91.00
LF308PV	נתיך עגול	8A	1000VDC	10x38	91.00
LF310PV	נתיך עגול	10A	1000VDC	10x38	91.00
LF312PV	נתיך עגול	12A	1000VDC	10x38	91.00
LF315PV	נתיך עגול	15A	1000VDC	10x38	91.00
LF316PV	נתיך עגול	16A	1000VDC	10x38	91.00
LF320PV	נתיך עגול	20A	1000VDC	10x38	91.00
LF325PV	נתיך עגול	25A	600VDC	10x38	91.00
LF332PV	נתיך עגול	32A	600VDC	10x38	91.00



LF320PV

מפסקי זרם מודולריים על פס :hager

:hager

מפסקי זרם מודולריים על פס

מפ"זים מודולריים (0-1) עד 125A, 250V/400V, דגמים מוארים עד 32A.

מפ"זים מודולריים מחליפים בזרמים עד 63A ועד 4 קטבים.

כל המפ"זים עם סימון מצב המגעים ירוק/אדום. דגמים 16A עד 100A לפי AC22B, דגם 125A לפי AC21B. חיבור למפ"ז 32A, 25A, 16A על ידי מוליך גמיש עד 10mm^2 או קשיח 16mm^2 .

חיבור למפ"ז 40A-63A על ידי מוליך גמיש עד 16mm^2 או קשיח 25mm^2 .

חיבור למפ"ז 100A, 125A, 80A על ידי מוליך גמיש עד 35mm^2 או קשיח 50mm^2 .

תקנים: NF, VDE, IMQ, KEMA, EN/IEC 60947-3.

:hager

:hager

מפסקי זרם 1P ~250V

52.00	1□	1x16A	מפ"ז	SBN116
63.00	1□	1x25A	מפ"ז	SBN125
72.00	1□	1x32A	מפ"ז	SBN132
101.00	1□	1x40A	מפ"ז	SBN140
105.00	1□	1x63A	מפ"ז	SBN163
112.00	1□	1x80A	מפ"ז	SBN180
120.00	1□	1x100A	מפ"ז	SBN190
143.00	1□	1x125A	מפ"ז	SBN199



SBN163

:hager

מפסקי זרם 2P ~250V

87.00	1□	2x16A	מפ"ז	SBN216
99.00	1□	2x25A	מפ"ז	SBN225
100.00	1□	2x32A	מפ"ז	SBN232
133.00	2□	2x40A	מפ"ז	SBN240
164.00	2□	2x63A	מפ"ז	SBN263
242.00	2□	2x80A	מפ"ז	SBN280
251.00	2□	2x100A	מפ"ז	SBN290
300.00	2□	2x125A	מפ"ז	SBN299



SBN263

:hager

מפסקי זרם 3P ~400V

102.00	2□	3x16A	מפ"ז	SBN316
102.00	2□	3x25A	מפ"ז	SBN325
130.00	2□	3x32A	מפ"ז	SBN332
216.00	3□	3x40A	מפ"ז	SBN340
248.00	3□	3x63A	מפ"ז	SBN363
289.00	3□	3x80A	מפ"ז	SBN380
310.00	3□	3x100A	מפ"ז	SBN390
369.00	3□	3x125A	מפ"ז	SBN399



SBN399

מפסקי זרם מודולריים על פס :hager

:hager מפסקי זרם 400V~ 4P

197.00	2□	4x16A	מפ"ז	SBN416
217.00	2□	4x25A	מפ"ז	SBN425
233.00	2□	4x32A	מפ"ז	SBN432
424.00	4□	4x40A	מפ"ז	SBN440
457.00	4□	4x63A	מפ"ז	SBN463
515.00	4□	4x80A	מפ"ז	SBN480
531.00	4□	4x100A	מפ"ז	SBN490
626.00	4□	4x125A	מפ"ז	SBN499



SBN499

:hager מפסקי זרם מוארים 1□ 250V~

85.00		1x16A	מפ"ז מואר	SBB116
102.00		1x25A	מפ"ז מואר	SBB125
114.00		1x32A	מפ"ז מואר	SBB132
101.00		2x16A	מפ"ז מואר	SBB216
114.00		2x25A	מפ"ז מואר	SBB225
131.00		2x32A	מפ"ז מואר	SBB232



SBB125

:hager מפסקי זרם מחליפים 250V~ 1-2

100.00	1□	1x25A	מפ"ז מחליף 1-2	SFH 125
110.00	1□	1x25A	מפ"ז מחליף 1NC + 1NO	SFM 125
195.00	2□	2x25A	מפ"ז מחליף 1-2	SFH 225



SFH 125

:hager מפסקי זרם מחליפים 250/400V~ 1-0-2

94.00	1□	1x25A	מפ"ז מחליף 1-0-2	SFT125
193.00	2□	2x25A	מפ"ז מחליף 1-0-2	SFT225
120.00	1□	1x40A	מפ"ז מחליף 1-0-2	SFT140
207.00	2□	2x40A	מפ"ז מחליף 1-0-2	SFT240
356.00	3□	3x40A	מפ"ז מחליף 1-0-2	SFT340
469.00	4□	4x40A	מפ"ז מחליף 1-0-2	SFT440
423.00	4□	2x63A	מפ"ז מחליף 1-0-2	SF263
806.00	8□	4x63A	מפ"ז מחליף 1-0-2	SF463



SFT240

:hager אביזרי עזר למפ"ז מודולרי

141.00	1/2□	230VAC 6A	בלוק מ"ע 1NO + 1NC	ESC080*
58.00			סידור מנעול לתליה	MZN175

* מתאים למפסקים SBN / SBB
* לא ניתן לחיבור למגענים שקטים



MZN175

מנורות סימון ולחצנים מודולריים hager:

מנורות סימון LED מודולריות 10

:hager			
80.00	230VAC	מנורת סימון LED ירוקה	SVN121
80.00	230VAC	מנורת סימון LED אדומה	SVN122
80.00	230VAC	מנורת סימון LED כתומה	SVN123
80.00	230VAC	מנורת סימון LED כחולה	SVN124
80.00	230VAC	מנורת סימון LED שקופה	SVN125
117.00	230VAC	2 נוריות סימון LED ירוקה + אדומה	SVN126
117.00	230VAC	2 נוריות סימון LED שקופות	SVN128
151.00	230VAC	3 נוריות סימון LED אדומות	SVN127
149.00	230VAC	3 נוריות סימון LED ירוקות	SVN221
151.00	230VAC	3 נוריות סימון LED אדומה, ירוקה וכתומה	SVN129
80.00	12-48V AC/DC	מנורת סימון LED ירוקה	SVN131
80.00	12-48V AC/DC	מנורת סימון LED אדומה	SVN132
80.00	12-48V AC/DC	מנורת סימון LED כתומה	SVN133
80.00	12-48V AC/DC	מנורת סימון LED כחולה	SVN134
80.00	12-48V AC/DC	מנורת סימון LED שקופה	SVN135
80.00	12-48V AC/DC	2 נוריות סימון LED אדומה + ירוקה	SVN136



SVN126

:hager

לחצנים מודולריים 10

:hager			
76.00	1NO	לחצן רגעי	SVN311
83.00	1NO	לחצן נתפס	SVN312
76.00	1NC	לחצן רגעי	SVN321
83.00	1NC	לחצן נתפס	SVN322
94.00	2NO	לחצן רגעי	SVN331
114.00	2NO	לחצן נתפס	SVN332
104.00	2NC	לחצן רגעי	SVN341
114.00	2NC	לחצן נתפס	SVN342
94.00	1NO + 1NC	לחצן רגעי	SVN351
114.00	1NO + 1NC	לחצן נתפס	SVN352
140.00	2NO	2 לחצנים רגעיים אדום + ירוק	SVN371
140.00	1NO + 1NC	2 לחצנים רגעיים אדום + ירוק	SVN391



SVN311

SVN391

לחצנים מודולריים עם נורות סימון LED 10

:hager			
104.00	230VAC	עם נורת סימון LED ירוקה	לחצן רגעי 1NO SVN411
121.00	230VAC	עם נורת סימון LED ירוקה	לחצן נתפס 1NO SVN413
104.00	230VAC	עם נורת סימון LED אדומה	לחצן רגעי 1NC SVN422
144.00	230VAC	עם נורת סימון LED אדומה	לחצן רגעי 2NO SVN432
151.00	230VAC	עם נורת סימון LED ירוקה	לחצן נתפס 2NO SVN433
144.00	230VAC	עם נורת סימון LED ירוקה	לחצן רגעי 2NC SVN441
144.00	230VAC	עם נורת סימון LED אדומה	לחצן רגעי 1NO + 1NC SVN452
144.00	12-48V AC/DC	עם נורת סימון LED ירוקה	לחצן רגעי 2NO SVN461
144.00	12-48V AC/DC	עם נורת סימון LED אדומה	לחצן רגעי 2NO SVN462



SVN411

:hager		סליל DC	סליל AC	מק"ט
125.00	1□		230V	ממסר צעד 1NO EPN510
191.00	1□	24V	48V	ממסר צעד 1NO EPN501
142.00	1□	12V	24V	ממסר צעד 1NO EPN513
197.00	1□		12V	ממסר צעד 1NO EPN511
158.00	1□		230V	ממסר צעד 2NO EPN520
171.00	1□	24V	48V	ממסר צעד 2NO EPN526
171.00	1□	12V	24V	ממסר צעד 2NO EPN524
197.00	1□		12V	ממסר צעד 2NO EPN521
142.00	1□		230V	ממסר צעד 1NO + 1NC EPN515
171.00	1□	48V	110V	ממסר צעד 1NO + 1NC EPN516
171.00	1□	24V	48V	ממסר צעד 1NO + 1NC EPN503
158.00	1□	12V	24V	ממסר צעד 1NO + 1NC EPN518
197.00	1□		12V	ממסר צעד 1NO + 1NC EPN519
519.00	2□		230V	ממסר צעד 4NO EPN540
543.00	2□	24V	48V	ממסר צעד 4NO EPN548
540.00	2□	12V	24V	ממסר צעד 4NO EPN541
522.00	2□		230V	ממסר צעד 2NO + 2NC EPN525
566.00	2□	12V	24V	ממסר צעד 2NO + 2NC EPN528
517.00	2□		230V	ממסר צעד 3NO + 1NC EPN546
444.00	1□		230V	ממסר צעד אלקטרוני 1NO דגם שקט EPS410B
462.00	1□		230V	ממסר צעד אלקטרוני 1NO חיבור מהיר הכולל פונקציות השהייה מ-5 עד 60 ד' (דגם מומלץ לחיסכון באנרגיה) EPS450B



EPN510



EPN540

אביזרי עזר לממסרי צעד

189.00	1/2□	בלוק מ"ע עם דיודה לשליטה אזורית	EPN050*
147.00	1/2□	בלוק מ"ע 1NO + 1NC	EPN051
264.00	1/2□	בלוק מ"ע עם 2 דיודות לשליטה כללית	EPN052*
257.00	1/2□	בלוק מ"ע להפעלה בהזנה קבועה	EPN053

* מתאים לעבודה במתח 110VAC ו-230VAC



EPN051

מגענים מודולרים על פס hager:

מגענים עם מגוון רחב, הכולל יותר מ-140 דגמים, של מגענים מודולריים בעלי צריכה נמוכה לדגמים 10 ו-2, עם או בלי הפעלה ידנית/אוטומטית, בעלי יתרונות מכניים וחשמליים, לעבודה לאורך זמן.

גדלים ל-63A, 40A, 25A, 16A lth ו-AC1/AC7a=(63A), ברוחב עד 3, ומ-1P עד 4P.
 למתחים: 230VAC ו-110/127VAC, 12/24VDC.

הספקים ב-10kw, 7.8kw, 2.6kw, 1.7kw, AC3/AC7b: 400V וב-0.57kw, 0.88kw, 2.6kw, 3.3kw, AC3/AC7b: 230V.

חיבור הפיקוד על ידי חוט גמיש או קשיח 1-2.5mm².

חיבורי הכוח למגען 1P ו-2P על ידי חוט גמיש 1-6mm² או קשיח 1-10mm².

חיבורי הכוח למגען 3P על ידי חוט גמיש 1.5-16mm² או קשיח 2.5-16mm².

בלוק מגע עזר 1NO + 1NC, 6A, 230VAC, ברוחב 1/2.

מומלץ להשתמש במפריד למניעת חימום יתר LZ060, להפרדה בין מגענים צמודים.

כיסויים עם אפשרות לפלומבה לכל המגענים.

תקנים: 61095 - EN/IEC, KEMA, IMQ, VDE, NF.

מגענים מודולרים על פס 16A (הפעלה ידנית/אוטו) hager:

ER = CONTACTOR-Manual / Auto

מק"ט	תאור	AC1	AC3	סליל AC	רוחב	hager
ERC216	מגען 2NO	16A		230V	1	189.00
ERC217	מגען 2NC	16A		230V	1	189.00
ERC218	מגען 1NO + 1NC	16A		230V	1	189.00
ERC316	מגען 3NO	16A	1.7KW	230V	2	289.00
ERC416	מגען 4NO	16A	1.7KW	230V	2	311.00
ERC418	מגען 2NO + 2NC	16A		230V	2	311.00
ERD216	מגען 2NO	16A		24V	1	189.00
ERD217	מגען 2NC	16A		24V	1	189.00
ERD218	מגען 1NO + 1NC	16A		24V	1	189.00
ERD418	מגען 2NO + 2NC	16A		24V	2	322.00
ERL216	מגען 2NO	16A		8/12V	1	189.00
ERL217	מגען 2NC	16A		8/12V	1	189.00
ERL218	מגען 1NO + 1NC	16A		8/12V	1	189.00
ERL418	מגען 2NO + 2NC	16A		8/12V	2	275.00



ERC418

סליל הפעלה: C=230V, D=24V, L=12V

יש להשתמש במפריד למניעת חימום יתר LZ060, בין מגענים צמודים.

מגענים מודולריים על פס 25A hager:

ES = STANDARD CONTACTOR

מק"ט	תאור	AC1	AC3	סליל AC	רוחב	hager
ESC125	מגען 1NO	25A		230V	1	138.00
ESC126	מגען 1NC	25A		230V	1	147.00
ESC225	מגען 2NO	25A		230V	1	186.00
ESC226	מגען 2NC	25A		230V	1	191.00
ESC227	מגען 1NO + 1NC	25A		230V	1	191.00
ESC325	מגען 3NO	25A	2.6KW	230V	2	253.00
ESC425	מגען 4NO	25A	2.6KW	230V	2	260.00
ESC426	מגען 4NC	25A	2.6KW	230V	2	267.00
ESC427	מגען 2NO + 2NC	25A		230V	2	267.00
ESC428	מגען 3NO + 1NC	25A	2.6KW	230V	2	267.00



ESC225

מגענים מודולריים על פס 25A :hager

ES = STANDARD CONTACTOR - המשך

:hager	רוחב	סליל AC	AC3	AC1	תאור	מק"ט
147.00	1	24V		25A	מגען 1NO	ESD125
191.00	1	24V		25A	מגען 2NO	ESD225
191.00	1	24V		25A	מגען 2NC	ESD226
191.00	1	24V		25A	מגען 1NO + 1NC	ESD227
267.00	2	24V	2.6KW	25A	מגען 4NO	ESD425
267.00	2	24V	2.6KW	25A	מגען 4NC	ESD426
267.00	2	24V		25A	מגען 2NO + 2NC	ESD427
267.00	2	24V	2.6KW	25A	מגען 3NO + 1NC	ESD428
174.00	1	12V		25A	מגען 1NO	ESL125
213.00	1	12V		25A	מגען 2NO	ESL225
213.00	1	12V		25A	מגען 2NC	ESL226
213.00	1	12V		25A	מגען 1NO + 1NC	ESL227
287.00	2	12V	2.6KW	25A	מגען 4NO	ESL425
287.00	2	12V	2.6KW	25A	מגען 4NC	ESL426
287.00	2	12V		25A	מגען 2NO + 2NC	ESL427
287.00	2	12V	2.6KW	25A	מגען 3NO + 1NC	ESL428



ESC425

סליל הפעלה: C=230V, M=110V, D=24V, L=12V

יש להשתמש במפריד LZ060 למניעת חימום יתר, בין מגענים צמודים.

מגענים מודולריים על פס 40A :hager

ES = STANDARD CONTACTOR

:hager	רוחב	סליל AC	AC3	AC1	תאור	מק"ט
352.00	3	230V		40A	מגען 2NO	ESC240
352.00	3	230V		40A	מגען 2NC	ESC241
446.00	3	230V	7.8KW	40A	מגען 3NO	ESC340
491.00	3	230V	7.8KW	40A	מגען 4NO	ESC440
491.00	3	230V	7.8KW	40A	מגען 4NC	ESC441
491.00	3	230V		40A	מגען 2NO + 2NC	ESC442
491.00	3	230V	7.8KW	40A	מגען 3NO + 1NC	ESC443
525.00	3	110V	7.8KW	40A	מגען 4NO	ESM440
352.00	3	24V		40A	מגען 2NO	ESD240
352.00	3	24V		40A	מגען 2NC	ESD241
540.00	3	24V	7.8KW	40A	מגען 4NO	ESD440
352.00	3	12V		40A	מגען 2NO	ESL240
352.00	3	12V		40A	מגען 2NC	ESL241
540.00	3	12V	7.8KW	40A	מגען 4NO	ESL440



ESC440

סליל הפעלה: C=230V, M=110V, D=24V, L=12V

מגענים מודולריים על פס 63A :hager

ES = STANDARD CONTACTOR

:hager	רוחב	סליל AC	AC3	AC1	תאור	מק"ט
446.00	3	230V		63A	מגען 2NO	ESC263
446.00	3	230V		63A	מגען 2NC	ESC264
519.00	3	230V	10KW	63A	מגען 3NO	ESC363
844.00	3	230V	10KW	63A	מגען 4NO	ESC463
844.00	3	230V	10KW	63A	מגען 4NC	ESC464
844.00	3	230V		63A	מגען 2NO + 2NC	ESC465
676.00	3	230V	10KW	63A	מגען 3NO + 1NC	ESC466
446.00	3	24V		63A	מגען 2NO	ESD263
446.00	3	24V		63A	מגען 2NC	ESD264
844.00	3	24V	10KW	63A	מגען 4NO	ESD463
844.00	3	24V	10KW	63A	מגען 4NC	ESD464
475.00	3	12V		63A	מגען 2NO	ESL263
475.00	3	12V		63A	מגען 2NC	ESL264
882.00	3	12V	10KW	63A	מגען 4NO	ESL463



ESC463

סליל הפעלה: C=230V, M=110V, D=24V, L=12V

יש להשתמש במפריד LZ060 למניעת חימום יתר, בין מגענים צמודים.

מגענים מודולריים על פס 25-63A (הפעלה ידנית/אוטו) :hager

ER = CONTACTOR-Manual / Auto

:hager	רוחב	סליל AC	AC3	AC1	תאור	מק"ט
161.00	1	230V		25A	מגען 1NO	ERC125
210.00	1	230V		25A	מגען 2NO	ERC225
210.00	1	230V		25A	מגען 2NC	ERC226
361.00	2	230V	2.6KW	25A	מגען 3NO	ERC325
420.00	2	230V	2.6KW	25A	מגען 4NO	ERC425
420.00	2	230V	2.6KW	25A	מגען 4NC	ERC426
420.00	2	230V		25A	מגען 2NO + 2NC	ERC427
420.00	2	230V	2.6KW	25A	מגען 3NO + 1NC	ERC428
226.00	1	24V		25A	מגען 2NO	ERD225
446.00	2	24V	2.6KW	25A	מגען 4NO	ERD425
239.00	1	12V		25A	מגען 2NO	ERL225
416.00	2	12V		25A	מגען 4NO	ERL425
392.00	3	230V		40A	מגען 2NO	ERC240
432.00	3	24V		40A	מגען 2NO	ERD240
446.00	3	12V		40A	מגען 2NO	ERL240
555.00	3	230V		63A	מגען 2NO	ERC263
610.00	3	24V		63A	מגען 2NO	ERD263
624.00	3	12V		63A	מגען 2NO	ERL263



ERC225



ERC425

סליל הפעלה: C=230V, D=24V, L=12V

יש להשתמש במפריד LZ060 למניעת חימום יתר, בין מגענים צמודים.

מגענים מודולריים שקטים במיוחד על פס 25-63A :hager

ES x x x S = CONTACTOR HUMFREE

מק"ט	תאור	AC1	AC3	סליל AC	רוחב	:hager
ESC125S	מגען - דגם שקט - 1NO	25A		230VAC	1□	229.00
ESC225S	מגען - דגם שקט - 2NO	25A		230VAC	1□	255.00
ESC325S	מגען - דגם שקט - 3NO	25A	2.6KW	230VAC	2□	337.00
ESC425S	מגען - דגם שקט - 4NO	25A	2.6KW	230VAC	2□	364.00
ESC427S	מגען - דגם שקט - 2NO + 2NC	25A		230VAC	2□	364.00
ESC428S	מגען - דגם שקט - 3NO + 1NC	25A	2.6KW	230VAC	2□	364.00
ESD125S	מגען - דגם שקט - 1NO	25A		24VAC	1□	229.00
ESD225S	מגען - דגם שקט - 2NO	25A		24VAC	1□	255.00
ESD325S	מגען - דגם שקט - 3NO	25A	2.6KW	24VAC	2□	337.00
ESD425S	מגען - דגם שקט - 4NO	25A	2.6KW	24VAC	2□	487.00
ESD426S	מגען - דגם שקט - 4NC	25A		24VAC	2□	364.00
ESD427S	מגען - דגם שקט - 2NO + 2NC	25A		24VAC	2□	364.00
ESD428S	מגען - דגם שקט - 3NO + 1NC	25A	2.6KW	24VAC	2□	364.00
ESL225SDC	מגען - דגם שקט - 2NO	25A		12VDC	1□	364.00
ESL425SDC	מגען - דגם שקט - 4NO	25A	2.6KW	12VDC	2□	364.00
ESL426SDC	מגען - דגם שקט - 4NC	25A	2.6KW	12VDC	2□	528.00
ESL427SDC	מגען - דגם שקט - 2NO + 2NC	25A		12VDC	2□	528.00
ESL428SDC	מגען - דגם שקט - 3NO + 1NC	25A	2.6KW	12VDC	2□	528.00
ESD425SDC	מגען - דגם שקט - 4NO	25A	2.6KW	24VDC	2□	500.00
ESC240S	מגען - דגם שקט - 2NO	40A		230VAC	3□	475.00
ESC340S	מגען - דגם שקט - 3NO	40A	7.8KW	230VAC	3□	596.00
ESC440S	מגען - דגם שקט - 4NO	40A	7.8KW	230VAC	3□	678.00
ESD240S	מגען - דגם שקט - 2NO	40A		24VAC/DC	3□	475.00
ESD440S	מגען - דגם שקט - 4NO	40A	7.8KW	24VAC/DC	3□	678.00
ESL240S	מגען - דגם שקט - 2NO	40A		12VAC/DC	3□	500.00
ESL440S	מגען - דגם שקט - 4NO	40A	7.8KW	12VAC/DC	3□	707.00
ESC263S	מגען - דגם שקט - 2NO	63A		230VAC	3□	638.00
ESC363S	מגען - דגם שקט - 3NO	63A	10KW	230VAC	3□	664.00
ESC463S	מגען - דגם שקט - 4NO	63A	10KW	230VAC	3□	1,142.00
ESD263S	מגען - דגם שקט - 2NO	63A		24VAC/DC	3□	638.00
ESD463S	מגען - דגם שקט - 4NO	63A	10KW	24VAC/DC	3□	1,142.00
ESL263S	מגען - דגם שקט - 2NO	63A		12VAC/DC	3□	638.00
ESL463S	מגען - דגם שקט - 4NO	63A	10KW	12VAC/DC	3□	1,142.00



ESC425S



ESC463S

סליל הפעלה: C=230V, D=24V, L=12V

יש להשתמש במפריד LZ060 למניעת חימום יתר, בין מגענים צמודים.

מגענים מודולריים שקטים במיוחד על פס 25-63A (הפעלה ידנית/אוטו) :hager

:hager ✕ **ER x x x S = CONTACTOR HUMFREE - Manual / Auto**

מק"ט	תאור	AC1	AC3	סליל AC	רוחב	:hager
ERC125S	מגען - דגם שקט - 1NO	25A		230VAC	1	255.00
ERC225S	מגען - דגם שקט - 2NO	25A		230VAC	1	283.00
ERC325S	מגען - דגם שקט - 3NO	25A	2.6KW	230VAC	2	379.00
ERC425S	מגען - דגם שקט - 4NO	25A	2.6KW	230VAC	2	407.00
ERD225S	מגען - דגם שקט - 2NO	25A		24VAC	1	283.00
ERD418S	מגען - דגם שקט - 2NO + 2NC	25A		24VAC	2	407.00
ERD425S	מגען - דגם שקט - 4NO	25A	2.6KW	24VAC	2	407.00
ERD225SDC	מגען - דגם שקט - 2NO	25A		24VDC	1	283.00
ERL625SDC	מגען - דגם שקט - 2NO	25A		12VDC	1	283.00
ERL418SDC	מגען - דגם שקט - 2NO + 2NC	25A		12VDC	2	286.00
ERL425SDC	מגען - דגם שקט - 4NO	25A	2.6KW	12VDC	2	424.00
ERC240S	מגען - דגם שקט - 2NO	40A		230VAC	3	515.00
ERD240S	מגען - דגם שקט - 2NO	40A		24VAC/DC	3	515.00
ERL240S	מגען - דגם שקט - 2NO	40A		12VAC/DC	3	543.00
ERD263S	מגען - דגם שקט - 2NO	63A		24VAC/DC	3	719.00
ERL263S	מגען - דגם שקט - 2NO	63A		12VAC/DC	3	746.00



ESC225S

סליל הפעלה: C=230V ,D=24V ,L=12V

אביזרי עזר למגענים :hager

:hager

ESC080*	מגע עזר 230VAC 6A 1NO + 1NC	1/2	141.00
ESC001	כיסוי על הדקי חיבור עם אפשרות נעילת פלומבה ל-1 מודול	1	7.00
ESC002	כיסוי על הדקי חיבור עם אפשרות נעילת פלומבה ל-2 מודול	2	10.00
ESC003	כיסוי על הדקי חיבור עם אפשרות נעילת פלומבה ל-3 מודול	3	14.00
LZ060	מפריד למניעת חימום יתר	1/2	12.00

* לא ניתן לחיבור למגענים שקטים



ESC080

ESC001

מוני אנרגיה, שנאי מבדל ושעוני פיקוד אנלוגיים :hager

:hager	מוני kWh אלקטרוניים CLASS 1 עם תצוגה דיגיטלית ורמת דיוק גבוהה
	רמת דיוק קריאת אנרגיה אקטיבית (1% class1) לפי תקן 3-EN50470.
	מדידת אנרגיה לצריכה ויצור.
	מדידת נתונים של אנרגיה אקטיבית / ראקטיבית / מתח / זרם / תדר / כופל הספק.
	ניתן לקבל דגמים עם Pulse / M-bus / Modbus / Modbus agardio.
	תאורת רקע.
	מניה כפולה - מלאה וחלקית.
	נורית לד מהבהבת בהתאם לצריכה.
	שמירת הנתונים לצמיתות.

657.00	מונה kWh דיגיטלי חד פזי 40A, 1M למדידת צריכה בלבד	ECN140D
843.00	מונה kWh דיגיטלי חד פזי MID, פולסים 40A 1M למדידת צריכה ויצור	ECP140D
1,378.00	מונה kWh דיגיטלי חד פזי MID, פולסים 80A 2M למדידת צריכה ויצור	ECP180D
2,031.00	מונה kWh דיגיטלי תלת פזי MID, פולסים 80A 4M למדידת צריכה ויצור	ECP380D
2,544.00	מונה kWh דיגיטלי תלת פזי ישיר לקו MID, פולסים 125A 6M למדידת צריכה ויצור	ECP310D
1,802.00	מונה kWh דיגיטלי תלת פזי דרך משנ"ז MID, פולסים 6000A 4M למדידת צריכה ויצור	ECP300C



ECP380D

ניתן לקבל דגמים עם Pulse / M-bus / Modbus / Modbus agardio

:hager	שנאי מבדל על פס 24V - 230V/12				
316.00	4□	230/12-24V	16VA	שנאי מודולרי	ST313
333.00	4□	230/12-24V	25VA	שנאי מודולרי	ST312
364.00	4□	230/12-24V	40VA	שנאי מודולרי	ST314
459.00	6□	230/12-24V	63VA	שנאי מודולרי	ST315



ST313

:hager	שעוני פיקוד אנלוגיים 1C/O 230VAC					
	מחזור	רוחב במודול	זמן הפעלה מינימלי	מספר מצבים מפסק עוקף	סוללת גיבוי	מחוגים
265.00	יומי	1□	15 דקות	3	-	כ
330.00	יומי	1□	15 דקות	3	120h	כ
305.00	יומי	3□	15 דקות	3	-	-
330.00	יומי	3□	15 דקות	3	120h	כ
712.00	שבועי	3□	2 שעות	3	120h	כ



EHN111



EHN010



שעוני פיקוד hager:

שעון פיקוד דיגיטלי 16(3)A 1C/O 230VAC

תכונות ומאפיינים של שעוני פיקוד דיגיטליים

- ע"י מפתח EGN003 ניתן לתכנות ב-Bluetooth.
- החלפה אוטומטית בין שעון חורף/קיץ.
- ע"י מפתח EG005 יש אפשרות לעקוף את תוכניות השעון ולהזין תכנון אחר, להעתיק ו/או לשמור תוכניות.
- אפשרות תכנות יומי או קבוצת ימים.
- עקיפה קבועה במצב ON או OFF.
- עקיפה זמנית במצב ON או OFF.
- תצוגת תוכניות השעון שבזיכרון.
- אפשרות לנעילת המקשים ע"י מפתח EG004.
- ניתן לתכנת את השעון ללא הזנה לחשמל.
- 56 מיתוגים (28OFF, 28ON).
- **גיבוי סוללת ליתיום ל-5 שנים.**

שעון פיקוד דיגיטלי ואביזריו

795.00	שעון דיגיטלי שבועי יומי, ערוץ 1 ניתן לתכנות ב-Bluetooth רק עם מפתח תכנות	EGN103
144.00	מפתח נעילת תוכניות	EG004
144.00	מפתח העתקה ו/או שמירת תוכניות	EG005
337.00	מפתח תכנות ב-Bluetooth לשעון EGN103	EGN003



EGN103

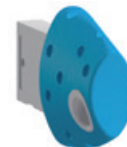

EGN003

שעונים אסטרונומיים דיגיטליים הניתנים לתכנות ב-Bluetooth ואביזריהם

תכונות ומאפיינים של שעוני פיקוד לתכנות ב-Bluetooth

- כל השעונים ניתנים לתכנות בעזרת אפליקציית Hager Mood ומאפשרים תכנות רב תכליתי וריבוי יישומים אפשריים
- כל השעונים ניתנים לתכנות של שעון אסטרונומי ו/או שעון שבועי ו/או בעזרת תא פוטואלקטרי.
- כל מגעי הפעלה לתאורת לד עד 400W הם בעלי Zero-Crossing.

1,750.00	שעון דיגיטלי רב תכליתי עם Bluetooth ערוץ אחד	EGN100
2,226.00	שעון דיגיטלי רב תכליתי עם Bluetooth שני ערוצים	EGN200
4,770.00	שעון דיגיטלי רב תכליתי עם Bluetooth ארבע ערוצים	EGN400
247.00	עינית פוטוצל חיצונית	EEN003
247.00	עינית פוטוצל שקועה	EEN002



EGN100

אוטומט חדר מדרגות וקוצבי זמן hager:

אוטומטיים לחדרי מדרגות על פס

:hager		אוטומט חדר מדרגות המתאימים לנורות שלהלן:	
		400W	נורת LED
		2300W	נורות ליבון, הלוגן 230V
		1044W	נורות PL עם משנק מיני רגיל
		460W	נורות EL עם משנק אינטגרלי 20W
		1000W	נורות פלורסנט עם כבל

247.00	1□	אוטומט מדרגות מ-0.5 שניות עד 10 דקות	EMN001
276.00	1□	אוטומט מדרגות רב תכליתי בעל פונקציות עיקריות: 1. לחיצה קצרה, השהייה מ-0.5 עד 10 דקות 2. לחיצה ארוכה, הפעלה ל-60 דקות ואפשרות להפסיק פעולה על ידי לחיצה ארוכה נוספת	EMN005
462.00	1□	ממסר צעד אלקטרוני 1NO 230V חיבור מהיר כולל פונקציות השהייה מ-5 עד 60 ד' (דגם מומלץ לחיסכון באנרגיה)	EPS450B



EMN001

hager: קוצבי זמן על פס 1□

:hager		קוצבי זמן על פס 1□	
		24-240V AC/DC	מתח הפעלה:
		0.05 שניה עד 100 שעות	תחומי זמן:
		חוט קשיח 4 מ"מ	חיבורים:
		חוט גמיש 2.5 מ"מ עם סופית	
		נורית לד	תצוגה:
		מגע מחליף AC1 8A/230V (1C/O)	יציאת מיתוג:
		רוחב 1□, תחום רחב של מתחים וזמנים	יתרונות:

395.00		קוצב זמן השהייה בחיבור (DELAY ON)	EZD100
487.00		קוצב זמן השהייה בניתוק (DELAY OFF)	EZF100
549.00		קוצב זמן רב תכליתי (MULTIFUNCTION)	EZM100



EZD100



גלאים hager:

גלאי נוכחות 360° להתקנה בתקרה (מומלץ לחיסכון באנרגיה) hager:

גלאי נוכחות תוצרת hager מצטיינים בעיצוב מזערי ודקורטיבי ומיועדים להתקנה בתקרת החדר או המשרד, תנועה מזערית בחלל החדר מאפשרת הדלקה והחזקת האור דלוק.

הגלאי מתאים למבני מגורים, משרדים, בתי מלון, בתי ספר, בתי חולים וכל מקום שיש צורך לנתק צרכני תאורה, בהעדר נוכחות אנשים. הגלאי ניתן לכיוונון זמן ורמת אור.

742.00	גלאי נוכחות 360° להתקנה שקועה בתקרה לכיסוי שטח של 10 מטר קוטר בגובה 2.5 מטר	EER501
1,272.00	גלאי נוכחות 360° להתקנה שקועה בתקרה לכיסוי שטח של 20 מטר קוטר בגובה 2.5 מטר	EER503
1,272.00	גלאי נוכחות 360° להתקנה בולטת בתקרה לכיסוי שטח של 20 מטר קוטר בגובה 2.5 מטר	EER513
716.00	גלאי נוכחות מיועד למעגלי תאורה להתקנה שקועה בתקרה. לכיסוי שטח של 7x5m בגובה 2.5m 1000Lux-5, דקה - 60 דקות.	EE815
478.00	גלאי נוכחות 360° להתקנה בולטת בתקרה (5-1000 Lux ו-5 שניות עד 15 דקות)	EE804A**
478.00	גלאי נוכחות 360° להתקנה שקועה בתקרה (5-1000 Lux ו-5 שניות עד 15 דקות)	EE805A**

** לכיסוי שטח של 6m קוטר בגובה 2.5m



EER503

גלאי תנועה 10A AC1 360° מתאים לפרוזדורים hager:

848.00	גלאי תנועה להתקנה שקועה בתקרה לכיסוי שטח של 30x5 מטר בגובה 2.5 מטר	EER505
848.00	גלאי תנועה להתקנה בולטת בתקרה לכיסוי שטח של 30x5 מטר בגובה 2.5 מטר	EER515

* מומלץ גובה התקנה 3m וכיסוי של 20x4 מטר



EER515

גלאי תנועה להתקנה בתקרה עד 9 מטר למחסנים ומרכזים לוגיסטיים hager:

1,590.00	גלאי תנועה 360° להתקנה בולטת בתקרה עד 9 מטר לכיסוי שטח של 22x12 מטר	EER518
----------	---	--------



EER518

אביזרים hager:

519.00	שלט לכיוונון גלאי EE815	EE807
426.00	שלט להפעלה מאולצת לגלאי EE815	EE808



EE815



EE804A



EER518

גלאי תנועה, פוטוצלים וטרמוסטט חדר :hager

גלאי תנועה IP55 10A AC1 230VAC להתקנה על קיר

534.00	(5 שניות - 15 דקות)	(5-1000Lux)	גלאי לבן 140°	EE820
570.00	(5 שניות - 15 דקות)	(5-1000Lux)	גלאי לבן 200°	EE830
736.00	(5 שניות - 15 דקות)	(5-1000Lux)	גלאי לבן 360°	EE840
50.00			מתאם להתקנה בפינה - לבן	EE825
50.00			מתאם להתקנה בתקרה - לבן	EE827



EE830



EE825

פוטוצלים וטרמוסטט חדר 230VAC 16A 1C/O

995.00	1□ (lux, 5-100 lux 50-2000)	IP55 EEN003	* פוטוצל ללוח כולל עינית חיצונית	EEN100
1,036.00	1□ (lux, 5-100 lux 50-2000)	IP55 EEN002	* פוטוצל ללוח כולל עינית שקועה	EEN101
			* מרחק מקסימלי בין העינית והפוטוצל: 50 מטר	
314.00		IP55	פוטוצל קומפקטי 2300W, 16A, 2-1000 Lux לייבון להתקנה על קיר	EE702
			ניתן לויסות: Lux 2-1000 זמן 1-120 שניות	
213.00			טרמוסטט חדר להתקנה על קיר 5-35°C	EK052



EEN101



EE702



EK052

ארגזים וארונות מסדרת **hager Orion Plus**

:hager

ארגזים וארונות מסדרת Orion Plus

סדרת Orion Plus כוללת 3 סוגי ארגזים וארונות:

ארגזי מתכת, ארגזים וארונות פוליאסטר משוריין (GRP) לתליה ולהתקנה רצפתית.

הארונות מתאימים לזרם עד 630A ומאופיינים בצבע בגוון אחיד RAL7035, אטימות IP65/IP66, וחוזק מכני IK10.

כל הארונות מיוצרים בהתאם לתקן EN62208.

ארגזי מתכת: יותר מ-30 דגמים סטנדרטיים מגובה 250 עד 1250 מ"מ ומבחר אביזרי עזר המאפשרים שימוש בכל התחומים, כגון: אוטומציה, פיקוד ובקרה, חלוקה, תקשורת וכו', מבחר אביזרים כגון פחי עבודה, ידית נעילה, אוזני תליה, סוקלים, דלתות פנימיות, קיטים מודולריים מ-20 עד 296 מא"ז, מגשים וערכות הצמדה.

- ניתן להזמין דלת עם חלון שקוף.

- הארגזים מיוצרים מפלדה 1.0/1.2 מ"מ.

- התקנה בתליה או על בסיס.

- דופן עליונה ותחתונה ניתנות לפירוק (נוחות בעבודה).

- הצמדת ארגזים אחד מעל השני בקלות מרבית.

- הארקה הדלת לגוף ולאביזרים.

- מסילות לשינוי עומק אינטגרלי.

ארגזי פוליאסטר: 6 דגמים לתליה IP66 להתקנה חיצונית ולתנאים סביבתיים קשים, גובה 350 עד 800 מ"מ.

ארונות פוליאסטר: יותר מ-30 דגמים סטנדרטים IP65 גובה 550 עד 2050 מ"מ, רוחב 600, 850 ו-1100 מ"מ,

לתליה או על הרצפה הכוללים בסיס ומסגרת, דגמים עם 2 דלתות אחד מעל השני בגבהים 1150, 1450, 1750 ו-2050 מ"מ

להתקנה על הרצפה, מבחר אביזרים הנותנים פתרונות לכל יישום, ידית פתיחה מסתובבת עם אפשרות לנעילה כסטנדרט.

תקנים מאושרים: IMQ, RINA.



ארגזי מתכת IP65 מסדרת hager Orion Plus

מק"ט	תאור	ע א ר א ג	hager
FL101A	ארגז מתכת IP65	250x200x160	554.00
FL102A	ארגז מתכת IP65	300x250x160	611.00
FL103A	ארגז מתכת IP65	300x300x160	633.00
FL104A	ארגז מתכת IP65	350x300x160	658.00
FL105A	ארגז מתכת IP65	350x300x200	674.00
FL106A	ארגז מתכת IP65	400x300x160	674.00
FL107A	ארגז מתכת IP65	400x300x200	704.00
FL108A	ארגז מתכת IP65	400x400x200	801.00
FL109A	ארגז מתכת IP65	500x300x160	716.00
FL110A	ארגז מתכת IP65	500x300x200	745.00
FL111A	ארגז מתכת IP65	500x400x160	801.00
FL112A	ארגז מתכת IP65	500x400x200	814.00
FL113A	ארגז מתכת IP65	500x500x200	969.00
FL114A	ארגז מתכת IP65	600x400x200	940.00
FL115A	ארגז מתכת IP65	600x400x250	1,052.00
FL116A	ארגז מתכת IP65	600x600x250	1,256.00
FL116AX05	ארגז מתכת IP65	600x600x400	1,943.00
FL117A	ארגז מתכת IP65	650x400x200	996.00
FL118A	ארגז מתכת IP65	650x400x250	1,111.00
FL119A	ארגז מתכת IP65	650x500x200	1,221.00
FL120A	ארגז מתכת IP65	650x500x250	1,243.00
FL121A	ארגז מתכת IP65	800x500x200	1,137.00
FL122A	ארגז מתכת IP65	800x500x250	1,221.00
FL123A	ארגז מתכת IP65	800x600x250	1,333.00
FL124A	ארגז מתכת IP65	800x600x300	1,714.00
FL124AX05	ארגז מתכת IP65	800x600x400	2,331.00
FL125A	ארגז מתכת IP65	950x600x250	1,728.00
FL126A	ארגז מתכת IP65	950x600x300	1,853.00
FL126AX05	ארגז מתכת IP65	950x600x400	2,505.00
FL127A	ארגז מתכת IP65	950x800x250	1,853.00
FL128A	ארגז מתכת IP65	950x800x300	2,022.00
FL128AX05	ארגז מתכת IP65	950x800x400	2,821.00
FL129A	ארגז מתכת IP65	1250x600x250	2,430.00
FL130A	ארגז מתכת IP65	1250x800x300	2,576.00
FL130AX05	ארגז מתכת IP65	1250x800x400	2,850.00



FL110A



FL128A

◆ תוספת עבור דלת שקופה 50%
◆◆ ארגזים מגובה 600 מ"מ מסופקים עם 2 נעילות

ארגזי מתכת IP65/IP54 ואביזרים מסדרת hager Orion Plus

ארגזי מתכת מידות מיוחדות IP65 ו-IP54 כולל פח עבודה

מק"ט	תאור	ע א ר א ג	מק"ט
FL103AM	ארגז מתכת IP65	300x300x200	807.00
FL106AM	ארגז מתכת IP65	300x400x160	794.00
FL107AM	ארגז מתכת IP65	300x400x200	863.00
FL114AM	ארגז מתכת IP65	400x600x200	1,106.00
FL115AM	ארגז מתכת IP65	400x600x250	1,216.00
FL123AM	ארגז מתכת IP65	600x800x250	1,698.00
FL127AM	ארגז מתכת IP65	800x800x250	2,113.00
FL128AM	ארגז מתכת IP65	800x800x300	2,228.00
FL124AM	ארגז מתכת IP65	600x800x300	1,975.00
FL129AM*	ארגז מתכת IP54	800x1000x300	2,448.00
FL130AM*	ארגז מתכת IP54	800x1200x300	2,949.00
FL131AM*	ארגז מתכת IP54	1000x1000x300	3,117.00
FL132AM*	ארגז מתכת IP54	1000x1200x300	3,229.00
FL133AM*	ארגז מתכת IP54	1000x1200x400	3,617.00
FL134AM*	ארגז מתכת IP54	1200x1000x300	3,229.00
FL136AM*	ארגז מתכת IP54	1200x1200x300	3,617.00
FL135AM*	ארגז מתכת IP54	1200x1000x400	3,617.00
FL137AM*	ארגז מתכת IP54	1200x1200x400	4,036.00
17812	ידיית מאורכת עם נעילה לארגזים עם דלת כפולה ארגז עם דלת כפולה *		347.00



FL114AM



FL134AM

פחי עבודה לארגזי מתכת

מק"ט	תאור	ע א ר א ג	מק"ט
FL401A	פח עבודה לארגז	250x200	61.00
FL402A	פח עבודה לארגז	300x250	71.00
FL403A	פח עבודה לארגז	300x300	71.00
FL404A	פח עבודה לארגז	350x300	73.00
FL405A	פח עבודה לארגז	400x300	80.00
FL406A	פח עבודה לארגז	400x400	101.00
FL407A	פח עבודה לארגז	500x300	101.00
FL408A	פח עבודה לארגז	500x400	118.00
FL409A	פח עבודה לארגז	500x500	154.00
FL410A	פח עבודה לארגז	600x400	143.00
FL411A	פח עבודה לארגז	600x600	207.00
FL412A	פח עבודה לארגז	650x400	162.00
FL413A	פח עבודה לארגז	650x500	193.00
FL414A	פח עבודה לארגז	800x500	250.00
FL415A	פח עבודה לארגז	800x600	288.00
FL416A	פח עבודה לארגז	950x600	406.00
FL417A	פח עבודה לארגז	950x800	443.00
FL418A	פח עבודה לארגז	1250x600	488.00
FL419A	פח עבודה לארגז	1250x800	854.00



FL408A

ניתן להזמין פלטה מבודדת, מחיר לפי דרישה

אביזרים מסדרת Orion Plus לארגזי מתכת IP65 :hager

מגשים לארגזי מתכת ופוליאסטר

:hager				
58.00	לארגז רוחב 300 מ"מ	מגש 150	FL311A	
73.00	לארגז רוחב 400 מ"מ	מגש 150	FL312A	
89.00	לארגז רוחב 500 מ"מ	מגש 150	FL313A	
89.00	לארגז רוחב 400 מ"מ	מגש 200	FL322A	 FL322A
103.00	לארגז רוחב 500 מ"מ	מגש 200	FL323A	
131.00	לארגז רוחב 500 מ"מ	מגש 300	FL333A	
192.00	לארגז רוחב 500 מ"מ	מגש 400	FL343A	

מגשים מתכוונים לארגזי מתכת

:hager				
146.00	לארגז רוחב 400 מ"מ	מגש מתכוון 150	FL314A	
162.00	לארגז רוחב 500 מ"מ	מגש מתכוון 150	FL315A	
174.00	לארגז רוחב 600 מ"מ	מגש מתכוון 150	FL316A*	
205.00	לארגז רוחב 800 מ"מ	מגש מתכוון 150	FL317A	
162.00	לארגז רוחב 400 מ"מ	מגש מתכוון 200	FL324A	 FL325A
205.00	לארגז רוחב 500 מ"מ	מגש מתכוון 200	FL325A	
205.00	לארגז רוחב 600 מ"מ	מגש מתכוון 200	FL326A*	
217.00	לארגז רוחב 800 מ"מ	מגש מתכוון 200	FL327A	
205.00	לארגז רוחב 500 מ"מ	מגש מתכוון 300	FL335A	
265.00	לארגז רוחב 600 מ"מ	מגש מתכוון 300	FL336A*	
293.00	לארגז רוחב 800 מ"מ	מגש מתכוון 300	FL337A	
293.00	לארגז רוחב 500 מ"מ	מגש מתכוון 400	FL345A	
323.00	לארגז רוחב 600 מ"מ	מגש מתכוון 400	FL346A*	
378.00	לארגז רוחב 800 מ"מ	מגש מתכוון 400	FL347A	

* דגמים המתאימים גם לארגז פוליאסטר FL229B

קיט מודולרי מורכב (דגם S) עם פנלים מבודדים

:hager				
618.00	קיט מודולרי מורכב לארגז 350x300 (24) 2x12	FL979A		 FL983A
774.00	קיט מודולרי מורכב לארגז 500x300 (36) 3x12	FL981A		
799.00	קיט מודולרי מורכב לארגז 500x400 (54) 3x18	FL982A		
1,106.00	קיט מודולרי מורכב לארגז 650x400 (72) 4x18	FL983A		
1,190.00	קיט מודולרי מורכב לארגז 650x500 (96) 4x24	FL984A		
1,490.00	קיט מודולרי מורכב לארגז 800x600 (140) 5x28	FL985A		

מרחק בין מרכזי שורות 150 מ"מ

אביזרים מסדרת Orion Plus לארגזי מתכת IP65:hager

קיט מודולרי עם פנלים מבודדים

Price	Dimensions	Quantity	Description	Part No.
409.00	2x10	(20)	קיט מודולרי לארגז 350x300	FL990A
500.00	3x10	(30)	קיט מודולרי לארגז 500x300	FL991A
533.00	3x16	(48)	קיט מודולרי לארגז 500x400	FL992A
657.00	4x16	(64)	קיט מודולרי לארגז 650x400	FL993A
711.00	4x22	(88)	קיט מודולרי לארגז 650x500	FL994A
849.00	5x22	(110)	קיט מודולרי לארגז 800x500	FL995A
972.00	5x26	(130)	קיט מודולרי לארגז 800x600	FL996A
1,096.00	6x26	(156)	קיט מודולרי לארגז 950x600	FL997A
1,173.00	6x37	(222)	קיט מודולרי לארגז 950x800	FL998A
1,382.00	8x26	(208)	קיט מודולרי לארגז 1250x600	FL999A
1,504.00	8x37	(296)	קיט מודולרי לארגז 1250x800	FL000A



מרחק בין מרכזי שורות 150 מ"מ

קיט מודולרי למפסק ח"א 125/160A H=300mm (50+200+50)

Price	Width	Description	Part No.
245.00	לארגז רוחב 400 מ"מ	קיט מודולרי למפסק ח"א 125/160A	FL371A
305.00	לארגז רוחב 500 מ"מ	קיט מודולרי למפסק ח"א 125/160A	FL372A
395.00	לארגז רוחב 600 מ"מ	קיט מודולרי למפסק ח"א 125/160A	FL373A
548.00	לארגז רוחב 800 מ"מ	קיט מודולרי למפסק ח"א 125/160A	FL374A



פנלים אטומים עבור קיטים מודולריים

Price	Width	Depth	Description	Part No.
73.00	לארגז רוחב 400 מ"מ	50	פנל אטום	FL702E
103.00	לארגז רוחב 500 מ"מ	50	פנל אטום	FL703E
73.00	לארגז רוחב 600 מ"מ	50	פנל אטום	FL704E
88.00	לארגז רוחב 800 מ"מ	50	פנל אטום	FL705E
59.00	לארגז רוחב 300 מ"מ	150	פנל אטום	FL711E
73.00	לארגז רוחב 400 מ"מ	150	פנל אטום	FL712E
73.00	לארגז רוחב 500 מ"מ	150	פנל אטום	FL713E
103.00	לארגז רוחב 600 מ"מ	150	פנל אטום	FL714E
103.00	לארגז רוחב 800 מ"מ	150	פנל אטום	FL715E
88.00	לארגז רוחב 400 מ"מ	200	פנל אטום	FL722E
88.00	לארגז רוחב 500 מ"מ	200	פנל אטום	FL723E
114.00	לארגז רוחב 600 מ"מ	200	פנל אטום	FL724E
130.00	לארגז רוחב 800 מ"מ	200	פנל אטום	FL725E
114.00	לארגז רוחב 500 מ"מ	300	פנל אטום	FL733E
188.00	לארגז רוחב 600 מ"מ	300	פנל אטום	FL734E
229.00	לארגז רוחב 800 מ"מ	300	פנל אטום	FL735E



פס דין משופע 30° למהדקים

Price	Width	Description	Part No.
162.00	רוחב 400	פס דין משופע לקיט מודולרי	FL500A
162.00	רוחב 500	פס דין משופע לקיט מודולרי	FL501A
178.00	רוחב 600	פס דין משופע לקיט מודולרי	FL502A
178.00	רוחב 800	פס דין משופע לקיט מודולרי	FL503A



אביזרים מסדרת Orion Plus לארגזי מתכת IP65 :hager

דלתות פנימיות ממתכת

:hager				
538.00	350x300	דלת פנימית לארגז	FL544A	
538.00	400x300	דלת פנימית לארגז	FL545A	
631.00	500x400	דלת פנימית לארגז	FL548A	
678.00	600x400	דלת פנימית לארגז	FL550A	
657.00	650x400	דלת פנימית לארגז	FL551A	
696.00	650x500	דלת פנימית לארגז	FL552A	
713.00	600x600	דלת פנימית לארגז	FL553A	
972.00	800x600	דלת פנימית לארגז	FL555A	
1,073.00	950x600	דלת פנימית לארגז	FL556A	
1,049.00	950x800	דלת פנימית לארגז	FL557A	
1,049.00	1250x600	דלת פנימית לארגז	FL558A	
1,128.00	1250x800	דלת פנימית לארגז	FL559A	



FL552A

סוקל ממתכת 150 מ"מ

:hager				
678.00	500x200	סוקל ממתכת 150 מ"מ לבסיס	FL957A	
696.00	500x250	סוקל ממתכת 150 מ"מ לבסיס	FL958A	
757.00	600x250	סוקל ממתכת 150 מ"מ לבסיס	FL959A	
762.00	600x300	סוקל ממתכת 150 מ"מ לבסיס	FL960A	
849.00	800x250	סוקל ממתכת 150 מ"מ לבסיס	FL961A	
888.00	800x300	סוקל ממתכת 150 מ"מ לבסיס	FL962A	



FL958A

אביזרים לארגזי מתכת

:hager				
63.00		סט 4 מתלים לארגז מתכת	FL85Z	
68.00		ידית קבועה עם נעילת מפתח מס' 427	FL96Z	
34.00		ידית קבועה ללא נעילה	FL96Z01	
34.00		תריס אוורור 120x120 מ"מ	FL240Z	
52.00		תריס אוורור 160x160 מ"מ	FL241Z	
84.00		תריס אוורור 220x220 מ"מ	FL242Z	
70.00		ערכת הצמדה אנכית לארגזי מתכת	FL670A	
53.00		סט 4 זוויות לשינוי עומק פח העבודה	FL450A	
39.00		מפתח פלסטי אוניברסלי	FL99Z	
90.00		סט של 2 מנגנונים מרובע 8 מ"מ	FL80Z	
72.00		סט של 2 מנגנונים משולש 8 מ"מ	FL93Z	
50.00		סט של 2 מנגנונים Double Bar 3 מ"מ	FL95Z	
175.00		פלנג' מעבר מגומי לכבלים (9-50 מ"מ)	FZ402	
22.00		קיט הארקה לדלת	FL874A	



FL670A



FL96Z

ארגזי פוליאסטר משוריין IP66 (GRP) ואביזרים מסדרת Orion Plus :hager

ארגזי פוליאסטר IP66 לתליה

מק"ט	תאור	ע א ר א ג	הארגז
FL204B	ארגז פוליאסטר IP66	350x300x160	655.00
FL209B	ארגז פוליאסטר IP66	500x300x200	746.00
FL213B	ארגז פוליאסטר IP66	500x400x200	902.00
FL216B	ארגז פוליאסטר IP66	650x400x200	1,025.00
FL221B	ארגז פוליאסטר IP66	650x500x250	1,357.00
FL229B	ארגז פוליאסטר IP66	800x600x300	1,819.00



FL216B

◆◆ ארגזים מגובה 500 מ"מ מסופקים עם 2 נעילות
 ◆ ניתן להזמין ידית אמקה מרכזית מורכבת

ארגזי פוליאסטר IP66 עם דלת שקופה

מק"ט	תאור	ע א ר א ג	הארגז
FL254B	ארגז פוליאסטר עם דלת שקופה IP66	350x300x160	984.00
FL259B	ארגז פוליאסטר עם דלת שקופה IP66	500x300x200	1,119.00
FL263B	ארגז פוליאסטר עם דלת שקופה IP66	500x400x200	1,355.00
FL266B	ארגז פוליאסטר עם דלת שקופה IP66	650x400x200	1,538.00
FL271B	ארגז פוליאסטר עם דלת שקופה IP66	650x500x250	2,034.00
FL279B	ארגז פוליאסטר עם דלת שקופה IP66	800x600x300	2,725.00



FL263B

ארגזי פוליאסטר לתליה עבור תקשורת

מק"ט	תאור	ע א ר א ג	הארגז
FL209SP	ארגז פוליאסטר לתקשורת	500x300x200	1,472.00
FL216SP	ארגז פוליאסטר לתקשורת	650x400x200	1,700.00
FL229SP	ארגז פוליאסטר לתקשורת	800x600x300	2,519.00



FL216SP

* הארגז כולל: גב עץ ונעילה כדוגמת רב בריח

פלטת עבודה לארגזי פוליאסטר

מק"ט	תאור	הארגז	מחיר
FL404A	פלטת עבודה ממתכת לארגז 350x300		73.00
FL407A	פלטת עבודה ממתכת לארגז 500x300		101.00
FL408A	פלטת עבודה ממתכת לארגז 500x400		118.00
FL412A	פלטת עבודה ממתכת לארגז 650x400		162.00
FL413A	פלטת עבודה ממתכת לארגז 650x500		193.00
FL415A	פלטת עבודה ממתכת לארגז 800x600		288.00
FL423A	פלטת עבודה מבודדת לארגז 350x300		162.00
FL424A	פלטת עבודה מבודדת לארגז 500x300		207.00
FL425A	פלטת עבודה מבודדת לארגז 500x400		241.00
FL426A	פלטת עבודה מבודדת לארגז 650x400		339.00
FL427A	פלטת עבודה מבודדת לארגז 650x500		482.00
FL429A	פלטת עבודה מבודדת לארגז 800x600		620.00



FL408A

אביזרים מסדרת Orion Plus לארגזי פוליאסטר משוריין (GRP) IP66 :hager

:hager		קיט מודולרי מורכב (דגם S) עם פנלים מבודדים		
580.00	2x12	(24)	קיט מודולרי מורכב לארגז 350x300	FL980A
774.00	3x12	(36)	קיט מודולרי מורכב לארגז 500x300	FL981A
799.00	3x18	(54)	קיט מודולרי מורכב לארגז 500x400	FL982A
1,106.00	4x18	(72)	קיט מודולרי מורכב לארגז 650x400	FL983A
1,190.00	4x24	(96)	קיט מודולרי מורכב לארגז 650x500	FL984A
1,490.00	5x28	(140)	קיט מודולרי מורכב לארגז 800x600	FL985A



FL981A

:hager		קיט מודולרי עם פנלים מבודדים		
500.00	2x10	(20)	קיט מודולרי לארגז 350x300	FL990C
500.00	3x10	(30)	קיט מודולרי לארגז 500x300	FL991A
533.00	3x16	(48)	קיט מודולרי לארגז 500x400	FL992A
657.00	4x16	(64)	קיט מודולרי לארגז 650x400	FL993A
711.00	4x22	(88)	קיט מודולרי לארגז 650x500	FL994A
972.00	5x26	(130)	קיט מודולרי לארגז 800x600	FL996A



FL992A

◆ מרחק בין מרכזי שורות 150 מ"מ

:hager		קיט מודולרי למפסק ח"א 125/160A (H=300mm (50+200+50))		
245.00	לארגז רוחב 400 מ"מ		קיט מודולרי למפסק ח"א 125/160A	FL371A
305.00	לארגז רוחב 500 מ"מ		קיט מודולרי למפסק ח"א 125/160A	FL372A
395.00	לארגז רוחב 600 מ"מ		קיט מודולרי למפסק ח"א 125/160A	FL373A
548.00	לארגז רוחב 800 מ"מ		קיט מודולרי למפסק ח"א 125/160A	FL374A



FL372A

:hager		פנלים אטומים עבור קיטים מודולריים		
73.00	לארגז רוחב 400 מ"מ	פנל אטום 50	FL702E	
103.00	לארגז רוחב 500 מ"מ	פנל אטום 50	FL703E	
73.00	לארגז רוחב 600 מ"מ	פנל אטום 50	FL704E	
59.00	לארגז רוחב 300 מ"מ	פנל אטום 150	FL711E	
73.00	לארגז רוחב 400 מ"מ	פנל אטום 150	FL712E	
73.00	לארגז רוחב 500 מ"מ	פנל אטום 150	FL713E	
103.00	לארגז רוחב 600 מ"מ	פנל אטום 150	FL714E	
88.00	לארגז רוחב 400 מ"מ	פנל אטום 200	FL722E	
88.00	לארגז רוחב 500 מ"מ	פנל אטום 200	FL723E	
114.00	לארגז רוחב 600 מ"מ	פנל אטום 200	FL724E	
114.00	לארגז רוחב 500 מ"מ	פנל אטום 300	FL733E	
188.00	לארגז רוחב 600 מ"מ	פנל אטום 300	FL734E	

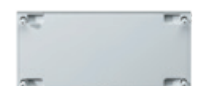

FL712E



FL712E

אביזרים מסדרת Orion Plus לארגזי פוליאסטר משוריין (GRP) IP66 :hager

דלתות פנימיות מפוליאסטר

:hager			
423.00	350x300	דלת פנימית לארגז FL204B	FL643A
423.00	500x300	דלת פנימית לארגז FL209B	FL644A
454.00	500x400	דלת פנימית לארגז FL213B	FL645A
515.00	650x400	דלת פנימית לארגז FL216B	FL646A
575.00	650x500	דלת פנימית לארגז FL221B	FL647A
636.00	800x600	דלת פנימית לארגז FL229B	FL649A



FL649A

דלתות פנימיות ממתכת

:hager			
538.00	350x300	דלת פנימית לארגז FL204B	FL544A
599.00	500x300	דלת פנימית לארגז FL209B	FL547A
631.00	500x400	דלת פנימית לארגז FL213B	FL548A
657.00	650x400	דלת פנימית לארגז FL216B	FL551A
696.00	650x500	דלת פנימית לארגז FL221B	FL552A
972.00	800x600	דלת פנימית לארגז FL229B	FL555A



FL548A

אביזרים לארגזי פוליאסטר

:hager			
73.00		סט 4 מתלים לארגז פוליאסטר	FL863Z
53.00		סט 4 זוויות לשינוי עומק פח העבודה	FL450A
68.00		ידית קביעה עם נעילת מפתח מס' 427	FL96Z
34.00		ידית קבועה ללא נעילה	FL96Z01
39.00		מפתח פלסטי אוניברסלי	FL99Z
14.00		אינסרט M6	FZ801/1
52.00		סט של 2 מנגנונים מרובע 8 מ"מ	FL81Z
57.00		סט של 2 מנגנונים משולש 8 מ"מ	FL94Z
34.00		סט של 2 מנגנונים Double Bar 3 מ"מ	FL97Z
86.00		נשם איוורור 65.5 מ"מ קוטר חיצוני IP55	DA084



FL863Z

ארונות פוליאסטר משורייני IP65 (GRP) מסדרת hager Orion Plus לתליה

hager ארונות פוליאסטר IP65 לתליה

מק"ט	תאור	ע א ר א ג	מק"ט
FL300B	ארון פוליאסטר	550x600x300	3,362.00
FL305B	ארון פוליאסטר	550x850x300	2,991.00
FL310B*	ארון פוליאסטר	550x1100x300	4,983.00
FL301B	ארון פוליאסטר	850x600x300	3,769.00
FL306B	ארון פוליאסטר	850x850x300	3,426.00
FL311B*	ארון פוליאסטר	850x1100x300	5,645.00
FL302B	ארון פוליאסטר	1150x600x300	3,397.00
FL307B	ארון פוליאסטר	1150x850x300	3,706.00
FL312B*	ארון פוליאסטר	1150x1100x300	6,304.00



FL307B

* ארון עם דלת כפולה
 † דלת עם חלון שקוף לפי דרישה

hager ארונות פוליאסטר רצפתיים IP65 כולל סוקל מובנה ומסגרת קיבוע

מק"ט	תאור	ע א ר א ג	מק"ט
FL320B	ארון ריצפתי מפוליאסטר	600x600x300	3,846.00
FL325B	ארון ריצפתי מפוליאסטר	600x850x300	4,507.00
FL330B*	ארון ריצפתי מפוליאסטר	600x1100x300	5,700.00
FL321B	ארון ריצפתי מפוליאסטר	900x600x300	4,282.00
FL326B	ארון ריצפתי מפוליאסטר	900x850x300	4,983.00
FL331B*	ארון ריצפתי מפוליאסטר	900x1100x300	6,332.00
FL322B	ארון ריצפתי מפוליאסטר	1200x600x300	4,787.00
FL327B	ארון ריצפתי מפוליאסטר	1200x850x300	5,600.00
FL332B*	ארון ריצפתי מפוליאסטר	1200x1100x300	6,964.00



FL326B

* ארון עם דלת כפולה
 † דלת עם חלון שקוף לפי דרישה

hager ארונות פוליאסטר רצפתיים 2 תאים אחד מעל השני IP65 תא תחתון L + תא עליון H

מק"ט	תאור	(H + L)	ע א ר א ג	מק"ט
FL340B	ארון ריצפתי מפוליאסטר	(550+550)	1150x600x300	6,781.00
FL350B	ארון ריצפתי מפוליאסטר	(550+550)	1150x850x300	7,898.00
FL360B*	ארון ריצפתי מפוליאסטר	(550+550)	1150x1100x300	10,109.00
FL346B	ארון ריצפתי מפוליאסטר	(850+850)	1750x600x300	7,701.00
FL356B	ארון ריצפתי מפוליאסטר	(850+850)	1750x850x300	8,944.00
FL366B*	ארון ריצפתי מפוליאסטר	(850+850)	1750x1100x300	11,400.00
FL342BX01	ארון ריצפתי מפוליאסטר	(850+550)	1450x600x300	7,216.00
FL344BX01	ארון ריצפתי מפוליאסטר	(1150+550)	1750x600x300	7,701.00
FL348BX01	ארון ריצפתי מפוליאסטר	(1150+850)	2050x600x300	8,214.00
FL352BX01	ארון ריצפתי מפוליאסטר	(850+550)	1450x850x300	8,381.00
FL354BX01	ארון ריצפתי מפוליאסטר	(1150+550)	1750x850x300	8,893.00
FL358BX01	ארון ריצפתי מפוליאסטר	(1150+850)	2050x850x300	9,399.00
FL362BX01*	ארון ריצפתי מפוליאסטר	(850+550)	1450x1100x300	10,606.00
FL364BX01*	ארון ריצפתי מפוליאסטר	(1150+550)	1750x1100x300	11,260.00
FL368BX01*	ארון ריצפתי מפוליאסטר	(1150+850)	2050x1100x300	12,116.00



FL354BX01

* ארון עם דלת כפולה
 † דלת עם חלון שקוף לפי דרישה
 ‡ סדרה עם תא תחתון קטן עבור מהדקים

אביזרים עבור ארונות פוליאסטר משורייני IP65 מסדרת hager Orion Plus

פחי עבודה לארונות פוליאסטר

מחיר	מידות	תיאור	מחלק
201.00	(480x493)	פח עבודה לארון 600/550x600	FL510E
292.00	(480x743)	פח עבודה לארון 600/550x850	FL520E
384.00	(480x993)	פח עבודה לארון 600/550x1100	FL530E
310.00	(780x493)	פח עבודה לארון 900/850x600	FL511E
429.00	(780x743)	פח עבודה לארון 900/850x850	FL521E
554.00	(780x993)	פח עבודה לארון 900/850x1100	FL531E
417.00	(1080x493)	פח עבודה לארון 1200/1150x600	FL512E
554.00	(1080x743)	פח עבודה לארון 1200/1150x850	FL522E
1,018.00	(1080x993)	פח עבודה לארון 1200/1150x1100	FL532E



FL510E

פלטה מבודדת לארונות פוליאסטר

מחיר	תיאור	מחלק
331.00	פלטה מבודדת לארון FL300B/FL320B	FL550E
488.00	פלטה מבודדת לארון FL301B/FL321B	FL551E
676.00	פלטה מבודדת לארון FL302B/FL322B	FL552E
425.00	פלטה מבודדת לארון FL305B/FL325B	FL560E
756.00	פלטה מבודדת לארון FL306B/FL326B	FL561E
975.00	פלטה מבודדת לארון FL307B/FL327B	FL562E
566.00	פלטה מבודדת לארון FL310B/FL330B	FL570E
882.00	פלטה מבודדת לארון FL311B/FL331B	FL571E
1,290.00	פלטה מבודדת לארון FL312B/FL332B	FL572E



FL560E

קיט מודולרי עם פנלים מבודדים לארונות פוליאסטר

מחיר	מידות	תיאור	מחלק
614.00	600/550x600	קיט מודולרי לארון (3x23) 69	FL990B
675.00	600/550x850	קיט מודולרי לארון (3x37) 111	FL991B
614.00	600/550x1100	קיט מודולרי לארון (3x23) 69	FL990B*
919.00	900/850x600	קיט מודולרי לארון (5x23) 115	FL992B
995.00	900/850x850	קיט מודולרי לארון (5x37) 185	FL993B
919.00	900/850x1100	קיט מודולרי לארון (5x23) 115	FL992B*
1,239.00	1200/1150x600	קיט מודולרי לארון (7x23) 161	FL994B
1,339.00	1200/1150x850	קיט מודולרי לארון (7x37) 259	FL995B
1,239.00	1200/1150x1100	קיט מודולרי לארון (7x23) 161	FL994B*

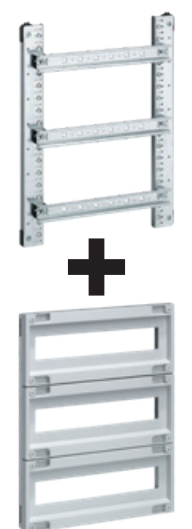

מרחק בין השורות 150 מ"מ
 * לארונות ברוחב 1100 יש להזמין 2 קיטים בתוספת סט מסילות עומק דגם FL672E

פנלים אטומים עבור קיטים מודולריים לארונות פוליאסטר

מחיר	תיאור	מחלק
88.00	פנל אטום 50 לארון פוליאסטר רוחב 850 מ"מ	FL705E
98.00	פנל אטום 150 לארון פוליאסטר רוחב 600 מ"מ	FL710E
103.00	פנל אטום 150 לארון פוליאסטר רוחב 850 מ"מ	FL715E
130.00	פנל אטום 200 לארון פוליאסטר רוחב 850 מ"מ	FL725E
229.00	פנל אטום 300 לארון פוליאסטר רוחב 850 מ"מ	FL735E



FL710E

:hager Orion Plus מסדרת (GRP) IP65 משוריין פוליאסטר לארונות פולימיות ממתכת

דלתות פנימיות ממתכת לארונות פוליאסטר

מק"ט	תאור	ראג	הגר
FL590E	דלת פנימית לארון פוליאסטר	600/550x600	565.00
FL600E	דלת פנימית לארון פוליאסטר	600/550x850	744.00
FL590E*	דלת פנימית לארון פוליאסטר	600/550x1100	565.00
FL591E	דלת פנימית לארון פוליאסטר	900/850x600	684.00
FL601E	דלת פנימית לארון פוליאסטר	900/850x850	819.00
FL591E*	דלת פנימית לארון פוליאסטר	900/850x1100	684.00
FL592E	דלת פנימית לארון פוליאסטר	1200/1150x600	760.00
FL602E	דלת פנימית לארון פוליאסטר	1200/1150x850	924.00
FL592E*	דלת פנימית לארון פוליאסטר	1200/1150x1100	760.00



FL600E

* לארונות ברוחב 1100 יש להזמין 2 קיטים בתוספת סט מסילות עומק דגם FL672E

מגשים מתכווננים לארונות פוליאסטר FL3xaxB

מגש מתכוונן	לרון רוחב	מגש מתכוונן	הגר
150	לרון רוחב 600 מ"מ	מגש מתכוונן 150	FL610E 174.00
150	לרון רוחב 850 מ"מ	מגש מתכוונן 150	FL317A 205.00
150	לרון רוחב 1100 מ"מ	מגש מתכוונן 150	FL610E* 174.00
200	לרון רוחב 600 מ"מ	מגש מתכוונן 200	FL620E 189.00
200	לרון רוחב 850 מ"מ	מגש מתכוונן 200	FL327A 217.00
200	לרון רוחב 1100 מ"מ	מגש מתכוונן 200	FL620E* 189.00
300	לרון רוחב 600 מ"מ	מגש מתכוונן 300	FL630E 230.00
300	לרון רוחב 850 מ"מ	מגש מתכוונן 300	FL337A 293.00
300	לרון רוחב 1100 מ"מ	מגש מתכוונן 300	FL630E* 230.00
400	לרון רוחב 600 מ"מ	מגש מתכוונן 400	FL640E 260.00
400	לרון רוחב 850 מ"מ	מגש מתכוונן 400	FL347A 378.00
400	לרון רוחב 1100 מ"מ	מגש מתכוונן 400	FL640E* 260.00



FL317A

* יש להזמין 2 מגשים לארונות רוחב 1100

אביזרי עזר לארונות פוליאסטר

FL863Z	סט 4 מתלים לארגז פוליאסטר	73.00
FL450A	סט 4 זוויות לשינוי עומק פח העבודה	53.00
FL672E	סט מסילות עומק	206.00
FZ680	ידית סגירה מסתובבת (לא כולל מנגנון)	308.00
FL78Z	ידית סגירה מסתובבת עם אפשרות לנעילה במנעול תליה	367.00
FZ801/1	אינסרט M6	14.00
FL74Z	מנגנון חצי צילנדר משולש 8 מ"מ	137.00
FL98Z	מנגנון חצי צילנדר עם 2 מפתחות (EK333)	146.00
FL99Z	מפתח פלסטי אוניברסלי	39.00
FZ870Z	מעצור דלת ל-FL3xaxB בלבד	308.00
DA084	נשם איורור 65.5 מ"מ קוטר חיצוני IP55	86.00



FL672E



ארגזי נירוסטה IP66 INOX304L מסדרת SMART by HAGER

הארגזים בעלי דלת אחת הם בעלי דרגת אטימות x4,12,1,NEMA IP66 / וחוזק מכני IK10.
 כל הארגזים מיוצרים ובעלי תקן EN62208:2011 IMQ ותקן UL508 על פי דרישה בהזמנה.
 הארגזים מסופקים עם מנעולי Double Bar.

ארגזי נירוסטה בעלי דלת אחת IP66 INOX304L

מק"ט	תאור	ע א ר א ג	hager
FQ203015	ארגז נירוסטה IP66 כולל פח עבודה מגולוון	300x200x150	2,475.00
FQ303021	ארגז נירוסטה IP66 כולל פח עבודה מגולוון	300x300x210	3,105.00
FQ403015	ארגז נירוסטה IP66 כולל פח עבודה מגולוון	300x400x150	2,898.00
FQ304015	ארגז נירוסטה IP66 כולל פח עבודה מגולוון	400x300x150	2,898.00
FQ304021	ארגז נירוסטה IP66 כולל פח עבודה מגולוון	400x300x210	3,330.00
FQ404021	ארגז נירוסטה IP66 כולל פח עבודה מגולוון	400x400x210	3,708.00
FQ604021	ארגז נירוסטה IP66 כולל פח עבודה מגולוון	400x600x210	4,788.00
FQ405021	ארגז נירוסטה IP66 כולל פח עבודה מגולוון	500x400x210	4,221.00
FQ405025	ארגז נירוסטה IP66 כולל פח עבודה מגולוון	500x400x250	4,590.00
FQ505021	ארגז נירוסטה IP66 כולל פח עבודה מגולוון	500x500x210	4,689.00
FQ505025	ארגז נירוסטה IP66 כולל פח עבודה מגולוון	500x500x250	5,175.00
FQ406021	ארגז נירוסטה IP66 כולל פח עבודה מגולוון	600x400x210	4,617.00
FQ506021	ארגז נירוסטה IP66 כולל פח עבודה מגולוון	600x500x210	5,139.00
FQ606021	ארגז נירוסטה IP66 כולל פח עבודה מגולוון	600x600x210	5,571.00
FQ606025	ארגז נירוסטה IP66 כולל פח עבודה מגולוון	600x600x250	6,174.00
FQ606030	ארגז נירוסטה IP66 כולל פח עבודה מגולוון	600x600x300	6,741.00
FQ507025	ארגז נירוסטה IP66 כולל פח עבודה מגולוון	700x500x250	5,850.00
FQ608021	ארגז נירוסטה IP66 כולל פח עבודה מגולוון	800x600x210	6,921.00
FQ608025	ארגז נירוסטה IP66 כולל פח עבודה מגולוון	800x600x250	7,362.00
FQ608030	ארגז נירוסטה IP66 כולל פח עבודה מגולוון	800x600x300	7,947.00
FQ808030	ארגז נירוסטה IP66 כולל פח עבודה מגולוון	800x800x300	10,143.00
FQ6010030	ארגז נירוסטה IP66 כולל פח עבודה מגולוון	1000x600x300	10,125.00
FQ8010030	ארגז נירוסטה IP66 כולל פח עבודה מגולוון	1000x800x300	11,403.00
FQ10010030	ארגז נירוסטה IP66 כולל פח עבודה מגולוון	1000x1000x300	14,607.00
FQ6012030	ארגז נירוסטה IP66 כולל פח עבודה מגולוון	1200x600x300	12,015.00
FQ6012040	ארגז נירוסטה IP66 כולל פח עבודה מגולוון	1200x600x400	13,896.00
FQ8012030	ארגז נירוסטה IP66 כולל פח עבודה מגולוון	1200x800x300	12,834.00
FQ10012030	ארגז נירוסטה IP66 כולל פח עבודה מגולוון	1200x1000x300	17,721.00
SP00050	סט 4 מתלים סטנדרטי 304 Inox		189.00
F3200760C	ידיית פרפר ללא נעילה עבור ארונות נירוסטה		192.00
F3200370C	ידיית פרפר עם נעילת מפתח EK333 עבור ארונות נירוסטה		332.00

** ניתן להזמין ארגזי נירוסטה IP66 INOX304L עם דלת שקופה, ואבזורים פנימיים שונים
**** ניתן להזמין ארגזי נירוסטה IP66 INOX316L**

:hager

תאי מתכת IP65 FK ניתנים להצמדה :hager

תאי מתכת IP65 כוללים פח עבודה וסוקל 100 מ"מ, ללא דפנות צד

מק"ט	תאור	מ"מ	מק"ט
FK093	תא מתכת	1400x600x400	5,063.00
FK094	תא מתכת	1400x800x400	5,623.00
FK101	תא מתכת	1600x600x300	5,062.00
FK102	תא מתכת	1600x800x300	5,623.00
FK103	תא מתכת	1600x600x400	5,510.00
FK104	תא מתכת	1600x800x400	6,185.00
FK105	תא מתכת	1600x1000x400	7,311.00
FK110	תא מתכת	1900x600x400	5,872.00
FK120	תא מתכת	1900x800x400	6,354.00
FK130	תא מתכת	1900x1000x400	8,476.00
FK111	תא מתכת	1900x600x500	7,326.00
FK121	תא מתכת	1900x800x500	8,028.00
FK131	תא מתכת	1900x1000x500	9,008.00
FK113	תא מתכת	2100x600x400	6,879.00
FK123	תא מתכת	2100x800x400	8,355.00
FK133	תא מתכת	2100x1000x400	9,064.00
FK114	תא מתכת	2100x600x500	7,439.00
FK124	תא מתכת	2100x800x500	9,064.00
FK134	תא מתכת	2100x1000x500	9,624.00



FK120

* גובה התא כולל הסוקל

תאי מתכת IP65 כוללים פח עבודה וסוקל 100 מ"מ, ללא דפנות צד

מק"ט	תאור	מ"מ	מק"ט
FK293	סט דפנות צד	1300x400	729.00
FK201	סט דפנות צד	1500x300	675.00
FK205	סט דפנות צד	1500x400	844.00
FK310	סט דפנות צד	1800x400	1,063.00
FK311	סט דפנות צד	1800x500	1,092.00
FK320	סט דפנות צד	2000x400	1,092.00
FK321	סט דפנות צד	2000x500	1,233.00

FK310

תאי מתכת IP65 כוללים פח עבודה וסוקל 100 מ"מ, ללא דפנות צד

מק"ט	תאור	מ"מ	מק"ט
FK020	דלת פנימית ממתכת לתא	1800x600	1,682.00
FK021	דלת פנימית ממתכת לתא	2000x600	1,710.00
FK030	דלת פנימית ממתכת לתא	1800x800	1,808.00
FK031	דלת פנימית ממתכת לתא	2000x800	1,865.00
FK040	דלת פנימית ממתכת לתא	1800x1000	2,035.00
FK041	דלת פנימית ממתכת לתא	2000x1000	2,091.00

אביזרים לתאי מתכת IP65 FK:hager

:hager		מעבר כבלים תחתון
112.00	מעבר כבלים לתא 600x300 מ"מ	FK210
154.00	מעבר כבלים לתא 800x300 מ"מ	FK215
121.00	מעבר כבלים לתא 600x400/500 מ"מ	FK220
156.00	מעבר כבלים לתא 800x400/500 מ"מ	FK230
171.00	מעבר כבלים לתא 1000x400/500 מ"מ	FK240
171.00	מעבר כבלים 2 חלקים לתא 600x400/500 מ"מ	FK270
254.00	מעבר כבלים 2 חלקים לתא 800x400/500 מ"מ	FK280
369.00	מעבר כבלים 2 חלקים לתא 1000x400/500 מ"מ	FK290



FK290

:hager		סוקל ממתכת 100 מ"מ
1,256.00	סוקל ממתכת 100 מ"מ לתא 600x400	FK370
1,397.00	סוקל ממתכת 100 מ"מ לתא 800x400	FK380
1,509.00	סוקל ממתכת 100 מ"מ לתא 1000x400	FK390
1,348.00	סוקל ממתכת 100 מ"מ לתא 600x500	FK371
1,568.00	סוקל ממתכת 100 מ"מ לתא 800x500	FK381
1,625.00	סוקל ממתכת 100 מ"מ לתא 1000x500	FK391



FK380

:hager		אביזרי עזר לתאים
308.00	ידית סגירה מסתובבת (לא כולל מנגנון)	FZ680
146.00	מנגנון נעילה עם 2 מפתחות (EK333)	FL98Z
225.00	קיט להצמדת 2 תאים (6 בולדים + אומים + אטם)	FM635
87.00	אטם 10x6 מ"מ בגליל של 10 מטר	FN951
101.00	זוג אזניים לחיבור לקיר	FM640
75.00	זוג טבעות הרמה (מקסימום 250 ק"ג)	FM653
227.00	זוג פרופיל צד לארון עומק 400 מ"מ	FK404
254.00	זוג פרופיל צד לארון עומק 500 מ"מ	FK405



FZ680



FM640

ארונות ואביזרים מסדרת hager IP40 QUADRO 4

סדרת ארונות Quadro 4 לתליה ועמידה על הרצפה מעוצבים להרכבה קלה בשימוש של שלושה אלמנטים בסיסיים: גב אחורי, דפנות, פנל עליון ובסיס/סוקל תחתון. השילובים בהרכבה אנכית וגם אופקית נותנים אפשרות להרכבת לוח על פי דרישת הלקוח.

- גובה מ-500 עד 1850 מ"מ.
- רוחב 370 ו-620 מ"מ.
- עומק אחיד של 267 מ"מ.
- זרם קצר מקסימלי 35kA, 630A.
- הארונות מסופקים באריזות שטוחות (מודולריות).
- כל הארונות בעלי אישורים תקנים EN62208, EN61439-1/2.

hager בסיס/גב אחורי רוחב 370 מ"מ

474.00	בסיס/גב אחורי 450x370 מ"מ	FC110
518.00	בסיס/גב אחורי 600x370 מ"מ	FC111
533.00	בסיס/גב אחורי 750x370 מ"מ	FC112
572.00	בסיס/גב אחורי 900x370 מ"מ	FC113
636.00	בסיס/גב אחורי 1050x370 מ"מ	FC114
612.00	בסיס/גב אחורי 1200x370 מ"מ	FC115
721.00	בסיס/גב אחורי 1350x370 מ"מ	FC116
1,014.00	בסיס/גב אחורי 1650x370 מ"מ	FC118
1,092.00	בסיס/גב אחורי 1800x370 מ"מ	FC119



FC113

hager בסיס/גב אחורי רוחב 620 מ"מ

498.00	בסיס/גב אחורי 450x620 מ"מ	FC210
529.00	בסיס/גב אחורי 600x620 מ"מ	FC211
591.00	בסיס/גב אחורי 750x620 מ"מ	FC212
633.00	בסיס/גב אחורי 900x620 מ"מ	FC213
682.00	בסיס/גב אחורי 1050x620 מ"מ	FC214
744.00	בסיס/גב אחורי 1200x620 מ"מ	FC215
799.00	בסיס/גב אחורי 1350x620 מ"מ	FC216
1,057.00	בסיס/גב אחורי 1650x620 מ"מ	FC218
1,204.00	בסיס/גב אחורי 1800x620 מ"מ	FC219



FC213

hager סט פנל עליון ותחתון IP40 (לארונות תליה בלבד)

520.00	סט פנל עליון ותחתון (H=50mm) עבור תא רוחב 370 מ"מ	FC415
599.00	סט פנל עליון ותחתון (H=50mm) עבור תא רוחב 620 מ"מ	FC425

◆ גובה 50 מ"מ (25 + 25)



FC415

hager סט פנל עליון וסוקל IP40

904.00	סט פנל עליון וסוקל תחתון (H=175mm) עבור תא רוחב 370 מ"מ	FC445
988.00	סט פנל עליון וסוקל תחתון (H=175mm) עבור תא רוחב 620 מ"מ	FC455

◆ גובה 175 מ"מ (150 + 25)



FC445

ארונות ואביזרים מסדרת 4 IP40 QUADRO :hager

:hager		סט דפנות צד
413.00	סט דפנות צד עבור תא גובה 450 מ"מ	FC010
455.00	סט דפנות צד עבור תא גובה 600 מ"מ	FC011
553.00	סט דפנות צד עבור תא גובה 750 מ"מ	FC012
596.00	סט דפנות צד עבור תא גובה 900 מ"מ	FC013
622.00	סט דפנות צד עבור תא גובה 1050 מ"מ	FC014
666.00	סט דפנות צד עבור תא גובה 1200 מ"מ	FC015
682.00	סט דפנות צד עבור תא גובה 1350 מ"מ	FC016
1,149.00	סט דפנות צד (FC012 + FC013) עבור תא גובה 1650 מ"מ	
1,191.00	סט דפנות צד (2X FC013) עבור תא גובה 1800 מ"מ	



FC013

:hager		דלת אטומה רוחב 370 מ"מ
375.00	דלת אטומה רוחב 370 מ"מ גובה 450 מ"מ	FC310
382.00	דלת אטומה רוחב 370 מ"מ גובה 600 מ"מ	FC311
438.00	דלת אטומה רוחב 370 מ"מ גובה 750 מ"מ	FC312
448.00	דלת אטומה רוחב 370 מ"מ גובה 900 מ"מ	FC313
501.00	דלת אטומה רוחב 370 מ"מ גובה 1050 מ"מ	FC314
511.00	דלת אטומה רוחב 370 מ"מ גובה 1200 מ"מ	FC315
728.00	דלת אטומה רוחב 370 מ"מ גובה 1350 מ"מ	FC316
777.00	דלת אטומה רוחב 370 מ"מ גובה 1650 מ"מ	FC318
789.00	דלת אטומה רוחב 370 מ"מ גובה 1800 מ"מ	FC319



FC313

:hager		דלת אטומה רוחב 620 מ"מ
383.00	דלת אטומה רוחב 620 מ"מ גובה 450 מ"מ	FC330
396.00	דלת אטומה רוחב 620 מ"מ גובה 600 מ"מ	FC331
452.00	דלת אטומה רוחב 620 מ"מ גובה 750 מ"מ	FC332
480.00	דלת אטומה רוחב 620 מ"מ גובה 900 מ"מ	FC333
584.00	דלת אטומה רוחב 620 מ"מ גובה 1050 מ"מ	FC334
612.00	דלת אטומה רוחב 620 מ"מ גובה 1200 מ"מ	FC335
785.00	דלת אטומה רוחב 620 מ"מ גובה 1350 מ"מ	FC336
939.00	דלת אטומה רוחב 620 מ"מ גובה 1650 מ"מ	FC338
918.00	דלת אטומה רוחב 620 מ"מ גובה 1800 מ"מ	FC339



FC333

:hager		קיט חיבור בין שני תאים, צד לצד
282.00	קיט חיבור צד לצד בין 2 תאים גובה 450 מ"מ	FC120
316.00	קיט חיבור צד לצד בין 2 תאים גובה 600 מ"מ	FC121
328.00	קיט חיבור צד לצד בין 2 תאים גובה 750 מ"מ	FC122
366.00	קיט חיבור צד לצד בין 2 תאים גובה 900 מ"מ	FC123
394.00	קיט חיבור צד לצד בין 2 תאים גובה 1050 מ"מ	FC124
408.00	קיט חיבור צד לצד בין 2 תאים גובה 1200 מ"מ	FC125
417.00	קיט חיבור צד לצד בין 2 תאים גובה 1350 מ"מ	FC126
693.00	קיט (FC123 + FC122) לתאים גובה 1650 מ"מ	
731.00	קיט (2X FC123) לתאים גובה 1800 מ"מ	



FC123

ארונות ואביזרים מסדרת IP40 QUADRO 4 :hager

קיט חיבור בין שני תאים, אחד מעל השני

:hager			
192.00	קיט חיבור בין 2 תאים אחד מעל השני	FC230	
			FC230

פסי חיזוק רוחביים בין שני תאים אחד לצד השני

:hager			
421.00	פסי חיזוק רוחביים לעמודות 2x620 או 1x370 + 1x620 מ"מ	FC192	
448.00	פסי חיזוק רוחביים לעמודות 1x370 + 2x620 או 2x370 + 1x620 מ"מ	FC193	

קיט עבור ציוד מודולרי 10 מודול, 370 מ"מ רוחב

:hager			
170.00	קיט עבור 10 לציוד מודולרי 150x350 מ"מ	UC200	

קיטים עבור ציוד מודולרי 24 מודול, 600 מ"מ רוחב

:hager			
144.00	קיט עבור 24 לציוד מודולרי 150x600 מ"מ	UC201	
170.00	קיט עבור 24 לציוד מודולרי 200x600 מ"מ	UC205	
173.00	קיט קדמי אטום 24 למהדקים 150x600 מ"מ	UC209	
650.00	קיט עבור 24 לציוד מודולרי עם דלת 150x600 מ"מ	FC350	

פנלים אטומים 350 מ"מ רוחב

:hager			
144.00	פנל אטום 50x350 מ"מ	UC221	
148.00	פנל אטום 150x350 מ"מ	UC222	
160.00	פנל אטום 200x350 מ"מ	UC223	
172.00	פנל אטום 300x350 מ"מ	UC224	
186.00	פנל אטום 400x350 מ"מ	UC225	
208.00	פנל אטום 600x350 מ"מ	UC226	

פנלים אטומים 600 מ"מ רוחב

:hager			
160.00	פנל אטום 50x600 מ"מ	UC231	
159.00	פנל אטום 100x600 מ"מ	UC239	
148.00	פנל אטום 150x600 מ"מ	UC232	
147.00	פנל אטום 200x600 מ"מ	UC233	
177.00	פנל אטום 300x600 מ"מ	UC234	
247.00	פנל אטום 400x600 מ"מ	UC235	
298.00	פנל אטום 600x600 מ"מ	UC236	
336.00	פנל אטום 800x600 מ"מ	UC237	

קיטים עבור מנתקים בעומס סדרת HA160-630A

:hager			
453.00	קיט עבור מנתקים בעומס 160A 300x350 מ"מ	UC008	
460.00	קיט עבור מנתקים בעומס 250/400A 300x350 מ"מ	UC009	
553.00	קיט עבור מנתק 160A 300x600 מ"מ	UC001	
540.00	קיט עבור מנתק 250A 300x600 מ"מ	UC003	
691.00	קיט עבור מנתק 160A 600x600 מ"מ	UC005	

ארונות ואביזרים מסדרת 4 IP40 QUADRO :hager

:hager		קיטים עבור מאמ"ת מבנה X160
267.00	קיט עבור X160 150x600 מ"מ (שוכב)	UC013H
257.00	קיט עבור X160 200x600 מ"מ (עומד - עם/ללא פחת משולב)	UC015H
302.00	קיט עבור X160 300x350 מ"מ (עומד - עם/ללא פחת משולב)	UC010H
298.00	קיט עבור X160 300x600 מ"מ (עומד - עם/ללא פחת משולב)	UC011H



UC015H

:hager		קיטים עבור מאמ"ת מבנה P160
485.00	קיט עבור אביזר אחד של P160 200x600 מ"מ (שוכב)	UC162P
436.00	קיט עבור אביזר אחד של P160 300x350 מ"מ (עומד)	UC133P
572.00	קיט עבור שני אביזרים של P160 עם אפשרות לחיגור מכני וידית סיבובית (עומד) 300x600 מ"מ	UC163P
820.00	קיט עבור שני אביזרים של P160 300x600 מ"מ (עומד)	UC163PI
599.00	קיט עבור שלושה אביזרים של P160 300x600 מ"מ (עומד - לא לחיבור עם מפרד)	UC163PD



UC133P

:hager		קיטים עבור מאמ"ת מבנה X250
464.00	קיט עבור X250 200x600 מ"מ (שוכב - עם/ללא פחת משולב)	UC127H
427.00	קיט עבור X250 300x350 מ"מ (עומד)	UC020H
460.00	קיט עבור X250 300x600 מ"מ (עומד)	UC021H
518.00	קיט עבור X250 400x350 מ"מ (עומד - עם פחת משולב)	UC030H
625.00	קיט עבור X250 400x600 מ"מ (עומד - עם פחת משולב)	UC023H



UC127H

:hager		קיטים עבור מאמ"ת מבנה P250
540.00	קיט עבור אביזר אחד של P250 200x600 מ"מ (שוכב - עם/ללא פחת משולב)	UC262PR
407.00	קיט עבור אביזר אחד של P250 300x350 מ"מ (עומד)	UC233P
670.00	קיט עבור שני אביזרים של P250 עם אפשרות לחגור מכני וידית סיבובית (עומד) 300x600 מ"מ	UC263P
831.00	קיט עבור שני אביזרים של P250 300x600 מ"מ (עומד)	UC263PI
602.00	קיט עבור שלושה אביזרים של P250 300x600 מ"מ (עומד - לא לחיבור עם מפרד)	UC263PD
472.00	קיט עבור אביזר אחד של P250 400x350 מ"מ (עומד - עם/ללא פחת משולב)	UC234PR
688.00	קיט עבור שני אביזרים של P250 400x600 מ"מ (עומד - עם/ללא פחת משולב)	UC264PR



UC262PR

:hager		קיטים עבור מאמ"ת מבנה X630/P630
687.00	קיט עבור אביזר אחד של X630 300x600 מ"מ (שוכב - עם/ללא פחת משולב)	UC463XR
644.00	קיט עבור אביזר אחד של X630 עם אפשרות לידית סיבובית 400x350 מ"מ (עומד)	UC434X
847.00	קיט עבור שני אביזרים של X630 עם אפשרות לחגור מכני 400x600 מ"מ (עומד - עם/ללא ידית סיבובית)	UC464X
742.00	קיט עבור שני אביזרים של X630 עם אפשרות לחגור מכני וידית סיבובית (עומד) 600x350 מ"מ	UC436XR
981.00	קיט עבור שני אביזרים של X630 עם אפשרות לחגור מכני 600x600 מ"מ (עומד - עם/ללא פחת משולב וידית סיבובית)	UC466XR
624.00	קיט עבור אביזר אחד של P630 300x600 מ"מ (שוכב - עם/ללא פחת משולב)	UC463PR
582.00	קיט עבור אביזר אחד של P630 עם אפשרות לידית סיבובית 400x350 מ"מ (עומד)	UC434P
713.00	קיט עבור שני אביזרים של P630 עם אפשרות לחגור מכני 400x600 מ"מ (עומד - עם/ללא ידית סיבובית)	UC464P
679.00	קיט עבור אביזר אחד של P630 600x350 מ"מ (עומד - עם/ללא פחת משולב וידית סיבובית)	UC436PR
855.00	קיט עבור שני אביזרים של P630 עם אפשרות לחגור מכני 600x600 מ"מ (עומד - עם/ללא פחת משולב וידית סיבובית)	UC466PR



UC463XR

:hager

ארונות ואביזרים מסדרת 4 IP40 QUADRO :hager

קיטים עבור מאמ"ת ממונע

455.00	קיט עבור שני אביזרים ממונעים וחגור מכני של 300x600 X250 מ"מ (עומד)	UC321HM
562.00	קיט עבור שני אביזרים ממונעים וחגור מכני של 300x600 P250 מ"מ (עומד)	UC263PM
785.00	קיט עבור שני אביזרים ממונעים וחגור מכני של 300x600 X630/P630 מ"מ (עומד)	UC464PM



UC321HM

פלטת הרכבה

118.00	פלטה אחורית 150x500	FM482
118.00	פלטה אחורית 200x500	FM483
143.00	פלטה אחורית 300x500	FM484
188.00	פלטה אחורית 450x500	FM485
217.00	פלטה אחורית 600x500	FM486



FM483

אביזרים עבור QUADRO 4

16.00	סט של 2 צירים לפנל	UC268
102.00	מבודד 250 מ"מ להתקנה אנכית בתחתית	UC811
103.00	מבודד אחורי 250 מ"מ להתקנה אנכית	UC812
334.00	מבודד מדורג 4P לפסי צבירה 250, 400 ו-630A	UC815
159.00	מבודד 4P לפסי צבירה 160, 250, 400 ו-630A	UC820
472.00	מבודד 4P משופע לפסי צבירה 250, 400 ו-630A	UC826
391.00	כיסוי שקוף 160/630A 294x990 מ"מ	UC827
296.00	כיסוי שקוף 400/630A 212x990 מ"מ	UC828
37.00	זוג מבודדים מדורגים 4P לנחושת 20x5 250A	UC830
102.00	כיסוי שקוף באורך 1000 מ"מ למבודד UC830	UC834
6.00	ברגים + דיסקיות M6x12	UC851
20.00	ברגים + דיסקיות M8x30	UC853
22.00	ברגים + דיסקיות M10x30	UC855
18.00	תעלת חיווט + מכסה 80x30 מ"מ באורך 250 מ"מ	UC911
54.00	תעלת חיווט + מכסה 80x30 מ"מ באורך 500 מ"מ	UC912
23.00	תושבת לתעלה להתקנה על בסיס הלוח	UC915
106.00	פס דין משופע מתכוונן למהדקים לתא רוחב 620	UC951
7.00	אום צף M6 ל-Quadro	UC990
4.00	בורג M6x12	UC991
50.00	בורג קודח M6x10 סט 25 יח'	UC856E
524.00	מבודד אנכי	UC817
101.00	קיט אזניות תפיסה לקיר	FM640
175.00	פלנג מעבר מגומי לכבלים (50-9 מ"מ)	FZ402
53.00	מנעול חליפי Double Bar + מפתח אחד	FZ449
56.00	מנעול חליפי 7 מ"מ משולש + מפתח אחד	FZ450
50.00	מנעול חליפי 7 מ"מ מרובע + מפתח אחד	FZ451
84.00	מנעול חליפי KEY 1242E + זוג מפתחות	13610
123.00	פרופיל לקשירת כבלים באורך 500 מ"מ	UC289
83.00	פרופיל לקשירת כבלים באורך 250 מ"מ	UC988



UC268



UC289



UC826

ארונות ואביזרים מסדרת hager QUADRO EVO

סדרת ארונות Quadro evo מיועדים להעמדה על הרצפה ומעוצבים להרכבה עצמית וקלה ומהווים החלק הארי בסיסטם של HAGER. הארונות מאושרים על פי תקן IEC61439-1/2. תכנון הלוח מבוצע על ידי תוכנה יעודית HAGERCAD. זרם מקסימלי נקוב הינו 4000 אמפר, בשלב הראשון בארץ אושר עד 1600 אמפר. רמת אטימות IP30 או IP43 או IP55. שתי מידות גובה של תאים 1900, 2100 מ"מ. ארבע מידות רוחב של תאים 450, 700, 900, 1000 מ"מ. ניתן לחיבור תאים צד לצד, גב לגב וחיבור פינתי. אפשרות של דלתות חלקיות לתא.

מסגרת עליונה ותחתונה

מק"ט	תאור	ע"ר	מחיר
FN018EW	מסגרת עליונה ותחתונה	450x400 מ"מ	1,800.00
FN020EW	מסגרת עליונה ותחתונה	450x600 מ"מ	1,963.00
FN022EW	מסגרת עליונה ותחתונה	450x800 מ"מ	2,302.00
FN021EW	מסגרת עליונה ותחתונה	700x400 מ"מ	2,172.00
FN029EW	מסגרת עליונה ותחתונה	700x600 מ"מ	2,273.00
FN013EW	מסגרת עליונה ותחתונה	700x800 מ"מ	2,633.00
FN023EW	מסגרת עליונה ותחתונה	900x400 מ"מ	2,297.00
FN031EW	מסגרת עליונה ותחתונה	900x600 מ"מ	2,459.00
FN017EW	מסגרת עליונה ותחתונה	900x800 מ"מ	2,938.00
FN024EW	מסגרת עליונה ותחתונה	1000x400 מ"מ	2,427.00
FN032EW	מסגרת עליונה ותחתונה	1000x600 מ"מ	2,607.00
FN037EW	מסגרת עליונה ותחתונה	1000x800 מ"מ	2,958.00

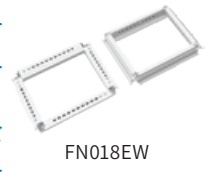

FN018EW

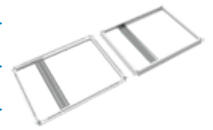

FN037EW

סט של ארבע עמודי שלד

FN046EW	סט ארבע עמודי שלד גובה 1900 מ"מ	2,190.00
FN047EW	סט ארבע עמודי שלד גובה 2100 מ"מ	2,396.00



FN047EW

מוט חלוקה אנכי לתא רוחב 200/300 + 700

FN286EW	מוט חלוקה אנכי גובה 1800 מ"מ	1,253.00
FN287EW	מוט חלוקה אנכי גובה 2000 מ"מ	1,500.00



FN286EW

פרופיל חלוקה אופקי לעומק 400/600/800

FX289	פרופיל חלוקה אופקי לעומק 400 מ"מ	165.00
FX291	פרופיל חלוקה אופקי לעומק 600 מ"מ	211.00
FX292	פרופיל חלוקה אופקי לעומק 800 מ"מ	261.00



FX292

מוטות פונקציונליים אנכיים עבור קיטים של הציוד (לא מתאים לתא כבלים ברוחב 300 מ"מ)

UC1800FB	מוטות חלוקה פונקציונליים אנכיים בגובה 1800 (ללא מקום לפסי צבירה)	1,639.00
UC2000FB	מוטות חלוקה פונקציונליים אנכיים בגובה 2000 (ללא מקום לפסי צבירה)	1,953.00
UC1600FB	מוטות חלוקה פונקציונליים אנכיים בגובה 1600 (בעל מקום לפסי צבירה בחלק העליון)	1,656.00
UC1800FB	מוטות חלוקה פונקציונליים אנכיים בגובה 1800 (בעל מקום לפסי צבירה בחלק העליון)	1,639.00



UC1800FB

:hager

ארונות ואביזרים מסדרת :hager QUADRO EVO

:hager מוטות פונקציונליים חזיתיים

276.00	מוטות פונקציונליים חזיתיים בגובה 200 מ"מ	UC200F
316.00	מוטות פונקציונליים חזיתיים בגובה 300 מ"מ	UC300F
283.00	מוטות פונקציונליים חזיתיים בגובה 400 מ"מ	UC400F
306.00	מוטות פונקציונליים חזיתיים בגובה 600 מ"מ	UC600F
859.00	מוטות פונקציונליים חזיתיים בגובה 1800 מ"מ	UC1800F
1,027.00	מוטות פונקציונליים חזיתיים בגובה 2000 מ"מ	UC2000F



:hager מוטות פונקציונליים אחוריים חלקיים

703.00	מוטות פונקציונליים אחוריים חלקיים לגובה 300 מ"מ	UC300BU
716.00	מוטות פונקציונליים אחוריים חלקיים לגובה 400 מ"מ	UC400BU
745.00	מוטות פונקציונליים אחוריים חלקיים לגובה 500 מ"מ	UC500BU
697.00	מוטות פונקציונליים אחוריים חלקיים לגובה 600 מ"מ	UC600BU
737.00	מוטות פונקציונליים אחוריים חלקיים לגובה 800 מ"מ	UC800BU
1,002.00	מוטות פונקציונליים אחוריים חלקיים לגובה 1000 מ"מ	UC1000BU



:hager פלטה מסגרת עליונה או תחתונה

מק"ט	תאור	ע א ר
FN078E	פלטה למסגרת עליונה או תחתונה	450x400 מ"מ
FN080E	פלטה למסגרת עליונה או תחתונה	450x600 מ"מ
FN082E	פלטה למסגרת עליונה או תחתונה	450x800 מ"מ
FN081E	פלטה למסגרת עליונה או תחתונה	700x400 מ"מ
FN089E	פלטה למסגרת עליונה או תחתונה	700x600 מ"מ
FN073E	פלטה למסגרת עליונה או תחתונה	700x800 מ"מ
FN083E	פלטה למסגרת עליונה או תחתונה	700 + 200x400 מ"מ
FN091E	פלטה למסגרת עליונה או תחתונה	700 + 200x600 מ"מ
FN077E	פלטה למסגרת עליונה או תחתונה	700 + 200x800 מ"מ
FN084E	פלטה למסגרת עליונה או תחתונה	700 + 300x400 מ"מ
FN092E	פלטה למסגרת עליונה או תחתונה	700 + 300x600 מ"מ
FN121E	פלטה למסגרת עליונה או תחתונה	700 + 300x800 מ"מ



:hager פלטה תחתונה פתוחה במלואה עבור מעבר כבלים

מק"ט	תאור	ע א ר
FN4540CEW	פלטה תחתונה פתוחה במלואה למעבר כבלים	450x400 מ"מ
FN7040CEW	פלטה תחתונה פתוחה במלואה למעבר כבלים	700x400 מ"מ
FN9040CEW	פלטה תחתונה פתוחה במלואה למעבר כבלים	900x400 מ"מ
FN10040CEW	פלטה תחתונה פתוחה במלואה למעבר כבלים	1000x400 מ"מ
FN4560CEW	פלטה תחתונה פתוחה במלואה למעבר כבלים	450x600 מ"מ
FN7060CEW	פלטה תחתונה פתוחה במלואה למעבר כבלים	700x600 מ"מ
FN9060CEW	פלטה תחתונה פתוחה במלואה למעבר כבלים	900x600 מ"מ
FN10060CEW	פלטה תחתונה פתוחה במלואה למעבר כבלים	1000x600 מ"מ
FN4580CEW	פלטה תחתונה פתוחה במלואה למעבר כבלים	450x800 מ"מ
FN7080CEW	פלטה תחתונה פתוחה במלואה למעבר כבלים	700x800 מ"מ
FN9080CEW	פלטה תחתונה פתוחה במלואה למעבר כבלים	900x800 מ"מ
FN10080CEW	פלטה תחתונה פתוחה במלואה למעבר כבלים	1000x800 מ"מ



ארונות ואביזרים מסדרת :hager QUADRO EVO

פלטת אלומיניום עבור מעבר כבלים

:hager

מק"ט	תאור	ע א ר	מק"ט
FN4540AL	פלטת אלומיניום למעבר כבלים	450x400 מ"מ	185.00
FN7040AL	פלטת אלומיניום למעבר כבלים	700x400 מ"מ	280.00
FN9040AL	פלטת אלומיניום למעבר כבלים	900x400 מ"מ	350.00
FN10040AL	פלטת אלומיניום למעבר כבלים	1000x400 מ"מ	380.00
FN4560AL	פלטת אלומיניום למעבר כבלים	450x600 מ"מ	250.00
FN7060AL	פלטת אלומיניום למעבר כבלים	700x600 מ"מ	380.00
FN9060AL	פלטת אלומיניום למעבר כבלים	900x600 מ"מ	480.00
FN10060AL	פלטת אלומיניום למעבר כבלים	1000x600 מ"מ	660.00
FN4580AL	פלטת אלומיניום למעבר כבלים	450x800 מ"מ	340.00
FN7080AL	פלטת אלומיניום למעבר כבלים	700x800 מ"מ	650.00
FN9080AL	פלטת אלומיניום למעבר כבלים	900x800 מ"מ	850.00
FN10080AL	פלטת אלומיניום למעבר כבלים	1000x800 מ"מ	860.00



FN4540AL

:hager

פלטת מעבר כבלים עם הכנה לפתחים

:hager

מק"ט	תאור	ע א ר	מק"ט
FN4540DR	פלטת מעבר כבלים עם הכנה לפתחים	450x400 מ"מ	130.00
FN7040DR	פלטת מעבר כבלים עם הכנה לפתחים	700x400 מ"מ	240.00
FN9040DR	פלטת מעבר כבלים עם הכנה לפתחים	900x400 מ"מ	270.00
FN10040DR	פלטת מעבר כבלים עם הכנה לפתחים	1000x400 מ"מ	290.00
FN4560DR	פלטת מעבר כבלים עם הכנה לפתחים	450x600 מ"מ	200.00
FN7060DR	פלטת מעבר כבלים עם הכנה לפתחים	700x600 מ"מ	280.00
FN9060DR	פלטת מעבר כבלים עם הכנה לפתחים	900x600 מ"מ	340.00
FN10060DR	פלטת מעבר כבלים עם הכנה לפתחים	1000x600 מ"מ	370.00
FN4580DR	פלטת מעבר כבלים עם הכנה לפתחים	450x800 מ"מ	210.00
FN7080DR	פלטת מעבר כבלים עם הכנה לפתחים	700x800 מ"מ	410.00
FN9080DR	פלטת מעבר כבלים עם הכנה לפתחים	900x800 מ"מ	530.00
FN10080DR	פלטת מעבר כבלים עם הכנה לפתחים	1000x800 מ"מ	460.00

ארונות ואביזרים מסדרת :hager QUADRO EVO

:hager דלת אטומה

מק"ט	תאור	ר א ג	מק"ט
FN546E	דלת אטומה	1900x450 מ"מ	1,589.00
FN547E	דלת אטומה	2100x450 מ"מ	1,782.00
FN506E	דלת אטומה	1900x700 מ"מ	1,930.00
FN507E	דלת אטומה	2100x700 מ"מ	2,026.00
FN526E	דלת אטומה	1900x900 מ"מ	2,116.00
FN527E	דלת אטומה	2100x900 מ"מ	2,413.00



FN547E

:hager דלת שקופה

מק"ט	תאור	ר א ג	מק"ט
FN510E	דלת שקופה	1900x450 מ"מ	1,741.00
FN511E	דלת שקופה	2100x450 מ"מ	2,000.00
FN516E	דלת שקופה	1900x700 מ"מ	2,478.00
FN517E	דלת שקופה	2100x700 מ"מ	2,616.00
FN536E	דלת שקופה	1900x900 מ"מ	2,866.00
FN537E	דלת שקופה	2100x900 מ"מ	3,253.00



FN510E

:hager גב לארון

מק"ט	תאור	ר א ג	מק"ט
FN216E	גב לארון	1900x450 מ"מ	742.00
FN217E	גב לארון	2100x450 מ"מ	787.00
FN276E	גב לארון	1900x700 מ"מ	969.00
FN277E	גב לארון	2100x700 מ"מ	1,014.00
FN296E	גב לארון	1900x700 + 200 מ"מ	1,267.00
FN297E	גב לארון	2100x700 + 200 מ"מ	1,519.00
FN246E	גב לארון	1900x700 + 300 מ"מ	1,392.00
FN247E	גב לארון	2100x700 + 300 מ"מ	1,590.00



FN276E

:hager גב לארון עם פתחי איורור

מק"ט	תאור	ר א ג	מק"ט
FN276EDW	גב לארון עם פתחי איורור	1900x700 מ"מ	1,620.00
FN277EDW	גב לארון עם פתחי איורור	2100x700 מ"מ	1,870.00
FN296EDW	גב לארון עם פתחי איורור	1900x900 מ"מ	2,125.00
FN297EDW	גב לארון עם פתחי איורור	2100x900 מ"מ	2,844.00
FN246EDW	גב לארון עם פתחי איורור	1900x1000 מ"מ	2,453.00
FN247EDW	גב לארון עם פתחי איורור	2100x1000 מ"מ	2,891.00



FN276E

ארונות ואביזרים מסדרת :hager QUADRO EVO

מסגרת קידמית (ללא דלת)

מק"ט	תאור	ראג	מק"ט
FN1945AF	מסגרת קדמית (ללא דלת)	1900x450 מ"מ	943.00
FN2145AF	מסגרת קדמית (ללא דלת)	2100x450 מ"מ	713.00
FN1970AF	מסגרת קדמית (ללא דלת)	1900x700 מ"מ	696.00
FN2170AF	מסגרת קדמית (ללא דלת)	2100x700 מ"מ	729.00
FN1990AF	מסגרת קדמית (ללא דלת)	1900x900 מ"מ	739.00
FN2190AF	מסגרת קדמית (ללא דלת)	2100x900 מ"מ	771.00



FN406E

פנל קדמי או אחורי לתא מעבר

מק"ט	תאור	ראג	מק"ט
FN266E	פנל קדמי או אחורי לתא מעבר	1900x200 מ"מ	724.00
FN267E	פנל קדמי או אחורי לתא מעבר	2100x200 מ"מ	782.00
FN206E	פנל קדמי או אחורי לתא מעבר	1900x300 מ"מ	622.00
FN207E	פנל קדמי או אחורי לתא מעבר	2100x300 מ"מ	679.00
FN216E	פנל קדמי או אחורי לתא מעבר	1900x450 מ"מ	742.00
FN217E	פנל קדמי או אחורי לתא מעבר	2100x450 מ"מ	787.00



FN207E

דופן צד

מק"ט	תאור	עאג	מק"ט
FN356E	דופן צד	1900x400 מ"מ	686.00
FN357E	דופן צד	2100x400 מ"מ	762.00
FN366E	דופן צד	1900x600 מ"מ	805.00
FN367E	דופן צד	2100x600 מ"מ	901.00
FN376E	דופן צד	1900x800 מ"מ	1,108.00
FN377E	דופן צד	2100x800 מ"מ	1,145.00



FN366E

סוקל גובה 100 מ"מ

מק"ט	תאור	עאג	מק"ט
FN438E	סוקל גובה 100 מ"מ	לתא 450x400 מ"מ	586.00
FN440E	סוקל גובה 100 מ"מ	לתא 450x600 מ"מ	603.00
FN442E	סוקל גובה 100 מ"מ	לתא 450x800 מ"מ	639.00
FN441E	סוקל גובה 100 מ"מ	לתא 700x400 מ"מ	605.00
FN451E	סוקל גובה 100 מ"מ	לתא 700x600 מ"מ	618.00
FN433E	סוקל גובה 100 מ"מ	לתא 700x800 מ"מ	673.00
FN443E	סוקל גובה 100 מ"מ	לתא 900x400 מ"מ	633.00
FN453E	סוקל גובה 100 מ"מ	לתא 900x600 מ"מ	648.00
FN437E	סוקל גובה 100 מ"מ	לתא 900x800 מ"מ	702.00
FN444E	סוקל גובה 100 מ"מ	לתא 1000x400 מ"מ	648.00
FN454E	סוקל גובה 100 מ"מ	לתא 1000x600 מ"מ	663.00
FN459E	סוקל גובה 100 מ"מ	לתא 1000x800 מ"מ	717.00
FN430E	ערכת חיבור בין 2 סוקלים 100 מ"מ	אחד מעל השני	47.00



FN438E



FN441E



FN438E

:hager

ארונות ואביזרים מסדרת hager QUADRO EVO

hager	דלתות חלקיות ואביזרים	
371.00	עמוד אנכי להתקנת דלתות מודולריות בגובה 1900 מ"מ	FN1900PD
371.00	עמוד אנכי להתקנת דלתות מודולריות בגובה 2100 מ"מ	FN2100PD
439.00	זוג פנלי סגירה למעלה ולמטה ברוב 600 מ"מ	FN60TBPW
553.00	זוג פנלי סגירה למעלה ולמטה ברוב 800 מ"מ	FN80TBPW
777.00	דלת עבור ציוד מודולרי בגובה 200 מ"מ לרוחב של 600 מ"מ	FN6020MDW
834.00	דלת עבור ציוד מודולרי בגובה 200 מ"מ לרוחב של 800 מ"מ	FN8020MDW
557.00	פנל אטום בגובה 200 מ"מ לרוחב 600 מ"מ	FN6020FDW
557.00	פנל אטום בגובה 200 מ"מ לרוחב 800 מ"מ	FN8020FDW
771.00	דלת חלקית אטומה בגובה 200 מ"מ לרוחב 600 מ"מ	FN6020PDW
889.00	דלת חלקית אטומה בגובה 300 מ"מ לרוחב 600 מ"מ	FN6030PDW
736.00	דלת חלקית אטומה בגובה 400 מ"מ לרוחב 600 מ"מ	FN6040PDW
781.00	דלת חלקית שקופה בגובה 400 מ"מ לרוחב 600 מ"מ	FN6040PGW
777.00	דלת חלקית אטומה בגובה 600 מ"מ לרוחב 600 מ"מ	FN6060PDW
852.00	דלת חלקית שקופה בגובה 600 מ"מ לרוחב 600 מ"מ	FN6060PGW
604.00	דלת חלקית אטומה בגובה 200 מ"מ לרוחב 800 מ"מ	FN8020PDW
706.00	דלת חלקית אטומה בגובה 300 מ"מ לרוחב 800 מ"מ	FN8030PDW
767.00	דלת חלקית אטומה בגובה 400 מ"מ לרוחב 800 מ"מ	FN8040PDW
1,182.00	דלת חלקית שקופה בגובה 400 מ"מ לרוחב 800 מ"מ	FN8040PGW
845.00	דלת חלקית אטומה בגובה 600 מ"מ לרוחב 800 מ"מ	FN8060PDW
1,364.00	דלת חלקית שקופה בגובה 600 מ"מ לרוחב 800 מ"מ	FN8060PGW



hager	גגונים מאוררים IP30	
380.00	גגון מאורר IP30 לתא רוחב 700 ובעומק 400 מ"מ	FN7040VTW
490.00	גגון מאורר IP30 לתא רוחב 700 ובעומק 600 מ"מ	FN7060VTW
530.00	גגון מאורר IP30 לתא רוחב 700 ובעומק 800 מ"מ	FN7080VTW
460.00	גגון מאורר IP30 לתא רוחב 900 ובעומק 400 מ"מ	FN9040VTW
540.00	גגון מאורר IP30 לתא רוחב 900 ובעומק 600 מ"מ	FN9060VTW
640.00	גגון מאורר IP30 לתא רוחב 900 ובעומק 800 מ"מ	FN9080VTW
460.00	גגון מאורר IP30 לתא רוחב 1000 ובעומק 400 מ"מ	FN10040VTW
550.00	גגון מאורר IP30 לתא רוחב 1000 ובעומק 600 מ"מ	FN10060VTW
700.00	גגון מאורר IP30 לתא רוחב 1000 ובעומק 800 מ"מ	FN10080VTW



hager	תוספת לגגונים מאוררים IP30 להפיכתם ל-IP31	
840.00	תוספת לגגון מאורר IP30 להפיכתו ל-IP31 לתא רוחב 700 ובעומק 600 מ"מ	FN10060RWN
860.00	תוספת לגגון מאורר IP30 להפיכתו ל-IP31 לתא רוחב 700 ובעומק 800 מ"מ	FN7080RWN
1,010.00	תוספת לגגון מאורר IP30 להפיכתו ל-IP31 לתא רוחב 900 ובעומק 600 מ"מ	FN9080RWN
1,100.00	תוספת לגגון מאורר IP30 להפיכתו ל-IP31 לתא רוחב 900 ובעומק 800 מ"מ	FN10080RWN
710.00	תוספת לגגון מאורר IP30 להפיכתו ל-IP31 לתא רוחב 1000 ובעומק 600 מ"מ	FN7060RWN
860.00	תוספת לגגון מאורר IP30 להפיכתו ל-IP31 לתא רוחב 1000 ובעומק 800 מ"מ	FN9060RWN

ארונות ואביזרים מסדרת :hager QUADRO EVO

:hager פנלים מאווררים לאבטחת סרקולציה של האוויר בתא

179.00	פנל מאוורר בגובה 100 מ"מ לתא ברוחב 700 מ"מ	UC6010PL
229.00	פנל מאוורר בגובה 200 מ"מ לתא ברוחב 700 מ"מ	UC6020PL
192.00	פנל מאוורר בגובה 100 מ"מ לתא ברוחב 900 מ"מ	UC8010PL
244.00	פנל מאוורר בגובה 200 מ"מ לתא ברוחב 900 מ"מ	UC8020PL



UC6010PL

:hager פנלים מאווררים לפסי צבירה מותקנים בתא עומק 400 מ"מ

400.00	פנל מאוורר בגובה 200 מ"מ ברוחב 350 מ"מ	UC3540FP
509.00	פנל מאוורר בגובה 300 מ"מ ברוחב 350 מ"מ	UC353040FP
473.00	פנל מאוורר בגובה 200 מ"מ ברוחב 600 מ"מ	UC6040FP
765.00	פנל מאוורר בגובה 300 מ"מ ברוחב 600 מ"מ	UC603040FP
512.00	פנל מאוורר בגובה 200 מ"מ ברוחב 800 מ"מ	UC8040FP
713.00	פנל מאוורר בגובה 300 מ"מ ברוחב 800 מ"מ	UC803040FP



UC3540FP

:hager פנל קדמי מונמך ב-45 מ"מ נוספים

589.00	פנל קדמי מונמך בגובה 300 וברוחב 600 מ"מ	UC291
668.00	פנל קדמי מונמך בגובה 400 וברוחב 600 מ"מ	UC292
854.00	פנל קדמי מונמך בגובה 600 וברוחב 600 מ"מ	UC293
456.00	פנל קדמי מונמך בגובה 300 וברוחב 800 מ"מ	UC296
1,093.00	פנל קדמי מונמך בגובה 400 וברוחב 800 מ"מ	UC297
597.00	פנל קדמי מונמך בגובה 800 וברוחב 800 מ"מ	UC298



UC291

:hager דלת פנימית

מק"ט	תאור	ג ר א ג
2,453.00	דלת פנימית לתא	1900x700 מ"מ
2,525.00	דלת פנימית לתא	2100x700 מ"מ
2,721.00	דלת פנימית לתא	1900x900 מ"מ
2,573.00	דלת פנימית לתא	2100x900 מ"מ



FN700E

:hager פח עבודה לארון

מק"ט	תאור	ג ר א ג
716.00	פח עבודה לתא	1900x450 מ"מ
966.00	פח עבודה לתא	2100x450 מ"מ
943.00	פח עבודה לתא	1900x700 מ"מ
1,034.00	פח עבודה לתא	2100x700 מ"מ
1,108.00	פח עבודה לתא	1900x900 מ"מ
1,554.00	פח עבודה לתא	2100x900 מ"מ



FN736E

:hager פרופיל עומק מחורר

177.00	פרופיל עומק מחורר 50x400 מ"מ (נדרש להוסיף תומך מקט UC000FU)	UC300FU
160.00	פרופיל עומק מחורר 50x600 מ"מ (נדרש להוסיף תומך מקט UC000FU)	UC500FU
188.00	פרופיל עומק מחורר 50x800 מ"מ (נדרש להוסיף תומך מקט UC000FU)	UC700FU



UC300FU

ארונות ואביזרים מסדרת hager QUADRO EVO

:hager		פרופיל רוחב מחורר אחורי או בין פרופילי עומק
143.00	פרופיל רוחב מחורר 50x450 מ"מ (נדרש להוסיף תומך מקט UC000FU)	UC350FU
184.00	פרופיל רוחב מחורר 50x700 מ"מ (נדרש להוסיף תומך מקט UC000FU)	UC600FU
281.00	פרופיל רוחב מחורר 50x900 מ"מ (נדרש להוסיף תומך מקט UC000FU)	UC800FU
156.00	פרופיל רוחב מחורר 50x200 מ"מ לתא כבלים בארון 900 מ"מ (נדרש להוסיף תומך מקט UC000FU)	UC200FU
177.00	פרופיל רוחב מחורר 50x300 מ"מ לתא כבלים בארון 1000 מ"מ (נדרש להוסיף תומך מקט UC000FU)	UC300FU



:hager		כיסוי עומק לסגירת המרווח בין 2 תאים
88.00	כיסוי בין תאים בעומק 400 מ"מ	FN942E
111.00	כיסוי בין תאים בעומק 600 מ"מ	FN943E
102.00	כיסוי בין תאים בעומק 800 מ"מ	FN944E



:hager		כיסוי רוחבי לסגירת המרווח בין 2 תאים
129.00	כיסוי בין תאים ברוחב 450 מ"מ (לשימוש בחיבור תאים לעומק)	FN946E
155.00	כיסוי בין תאים ברוחב 700 מ"מ (לשימוש בחיבור תאים לעומק)	FN947E
192.00	כיסוי בין תאים ברוחב 900 מ"מ (לשימוש בחיבור תאים לעומק)	FN948E
210.00	כיסוי בין תאים ברוחב 1000 מ"מ (לשימוש בחיבור תאים לעומק)	FN949E



:hager		תא פינתי
10,078.00	תא פינתי 1900x400x400 מ"מ	FN004E
10,632.00	תא פינתי 2100x400x400 מ"מ	FN005E
13,428.00	תא פינתי 1900x600x600 מ"מ	FN006E
15,923.00	תא פינתי 2100x600x600 מ"מ	FN007E
15,881.00	תא פינתי 1900x800x800 מ"מ	FN008E
16,150.00	תא פינתי 2100x800x800 מ"מ	FN009E



:hager		תוספת סוקל לתא פינתי
816.00	תוספת סוקל לתא פינתי 1900x400x400 מ"מ	FX438
816.00	תוספת סוקל לתא פינתי 2100x400x400 מ"מ	FX438
920.00	תוספת סוקל לתא פינתי 1900x600x600 מ"מ	FX450
920.00	תוספת סוקל לתא פינתי 2100x600x600 מ"מ	FX450
920.00	תוספת סוקל לתא פינתי 1900x800x800 מ"מ	FX458
920.00	תוספת סוקל לתא פינתי 2100x800x800 מ"מ	FX458



ארונות ואביזרים מסדרת :hager QUADRO EVO

פנלים אטומים 350 מ"מ רוחב

מק"ט	תאור	ראג	:hager
UC221	פנל אטום	50x350 מ"מ	144.00
UC220	פנל אטום	75x350 מ"מ	172.00
UC222	פנל אטום	150x350 מ"מ	148.00
UC223	פנל אטום	200x350 מ"מ	160.00
UC224	פנל אטום	300x350 מ"מ	172.00
UC225	פנל אטום	400x350 מ"מ	186.00
UC226	פנל אטום	600x350 מ"מ	208.00
UC227	פנל אטום	800x350 מ"מ	306.00



פנלים אטומים 600 מ"מ רוחב

מק"ט	תאור	ראג	:hager
UC231	פנל אטום	50x600 מ"מ	160.00
UC230	פנל אטום	75x600 מ"מ	201.00
UC239	פנל אטום	100x600 מ"מ	159.00
UC232	פנל אטום	150x600 מ"מ	148.00
UC233	פנל אטום	200x600 מ"מ	147.00
UC234	פנל אטום	300x600 מ"מ	177.00
UC235	פנל אטום	400x600 מ"מ	247.00
UC236	פנל אטום	600x600 מ"מ	298.00
UC237	פנל אטום	800x600 מ"מ	336.00



פנלים אטומים 800 מ"מ רוחב

מק"ט	תאור	ראג	:hager
UC241	פנל אטום	50x800 מ"מ	157.00
UC240	פנל אטום	75x800 מ"מ	219.00
UC249	פנל אטום	100x800 מ"מ	176.00
UC242	פנל אטום	150x800 מ"מ	188.00
UC243	פנל אטום	200x800 מ"מ	189.00
UC244	פנל אטום	300x800 מ"מ	202.00
UC245	פנל אטום	400x800 מ"מ	260.00
UC246	פנל אטום	600x800 מ"מ	317.00
UC247	פנל אטום	800x800 מ"מ	463.00



פנלים אטומים עם פתחים למכשירי מדידה

UC301	פנל אטום בגובה 200x600 מ"מ עם פתח ל-4 אביזרים בגודל 72x72 מ"מ	233.00
UC233EM	פנל אטום בגובה 200x600 מ"מ עם פתח ל-3 אביזרים בגודל 92x92 מ"מ	252.00
UC243EM	פנל אטום בגובה 200x800 מ"מ עם פתח ל-3 אביזרים בגודל 92x92 מ"מ	354.00
UC234EM	פנל אטום בגובה 200 מ"מ עם פתח ל-2 אביזרים בגודל 92x92 מ"מ + 3 נורות סימון קוטר 22 מ"מ	262.00

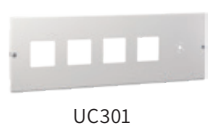

קיט עבור ציוד מודולרי 10 מודול, 350 מ"מ רוחב

UC1530MDN	קיט עבור 10 לציוד מודולרי 150x350 מ"מ	375.00
UC2035AMD	קיט עבור מהדקים (מסופק עם כיסוי) 200x350 מ"מ	320.00



:hager

ארונות ואביזרים מסדרת :hager QUADRO EVO

:hager קיטים עבור ציוד מודולרי 24 מודול, 600 מ"מ רוחב

373.00	קיט עבור 24 לציוד מודולרי 150x600 מ"מ	UC1560MDN	
393.00	קיט עבור 24 לציוד מודולרי 200x600 מ"מ	UC2060MDN	
339.00	קיט עבור מהדקים (מסופק עם כיסוי) 200x600 מ"מ	UC2060AMD	

:hager קיטים עבור ציוד מודולרי 36 מודול, 800 מ"מ רוחב

615.00	קיט עבור 36 לציוד מודולרי 150x800 מ"מ	UC1580MDN	
663.00	קיט עבור 36 לציוד מודולרי 200x800 מ"מ	UC2080MDN	
350.00	קיט עבור מהדקים (מסופק עם כיסוי) 200x800 מ"מ	UC2080AMD	

:hager קיטים עבור מנתקים בעומס סידרת HA 160-1600A

685.00	קיט עבור מנתקים בעומס ידית ישירה 160A עד 250A במידות 300x350 מ"מ	UC233HA	
1,003.00	קיט עבור מנתקים בעומס ידית ישירה 160A עד 250A במידות 300x600 מ"מ	UC263HA	
1,002.00	קיט עבור מנתקים בעומס ידית ישירה 160A עד 250A במידות 300x800 מ"מ	UC283HA	
1,332.00	קיט עבור מנתקים בעומס ידית ישירה 400A עד 630A במידות 600x600 מ"מ	UC466HA	
1,621.00	קיט עבור מנתקים בעומס ידית ישירה 400A עד 630A במידות 600x800 מ"מ	UC486HA	
1,371.00	קיט עבור מנתקים בעומס ידית ישירה עד 1600A במידות 600x600 מ"מ	UC666HA	
1,733.00	קיט עבור מנתקים בעומס ידית ישירה עד 1600A במידות 600x800 מ"מ	UC686HA	

:hager קיטים עבור מנתקים בעומס עם אפשרות לראות את המגעים סידרת HAE, HA 100-400A

393.00	קיט עבור מנתקים בעומס ידית ישירה 100A עד 200A במידות 200x600 מ"מ	UC2060MD	
663.00	קיט עבור מנתקים בעומס ידית ישירה 100A עד 200A במידות 200x800 מ"מ	UC2080MD	
516.00	קיט עבור מנתקים בעומס ידית ישירה 250A במידות 300x600 מ"מ	UC2060AMD + *UC234	
552.00	קיט עבור מנתקים בעומס ידית ישירה 250A במידות 300x800 מ"מ	UC2080AMD + *UC244	
586.00	קיט עבור מנתקים בעומס ידית ישירה 400A במידות 400x600 מ"מ	UC2060AMD + *UC235	
610.00	קיט עבור מנתקים בעומס ידית ישירה 400A במידות 400x800 מ"מ	UC2080AMD + *UC245	

* יש לספק על מנת לכוון את העומק של קיט פס הדין ולקדיחת הפנל הקדמי הידית והציור

:hager קיטים עבור מנתקים בעומס מחליפים 1-0-2 סידרת HIM, HI

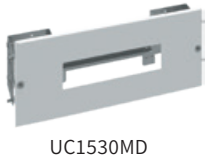
375.00	קיט עבור מנתק בעומס מחליף מודולרי HIMxxx/HixxxR מ-20A עד 80A במידות 150x350 מ"מ	UC1530MDN	
373.00	קיט עבור מנתק בעומס מחליף מודולרי HIMxxx/HixxxR מ-20A עד 80A במידות 150x600 מ"מ	UC1560MDN	
615.00	קיט עבור מנתק בעומס מחליף מודולרי HIMxxx/HixxxR מ-20A עד 80A במידות 150x800 מ"מ	UC1580MDN	
770.00	קיט עבור מנתק בעומס מחליף Hixxx מ-160A עד 400A במידות 300x600 מ"מ	UC163HI	
861.00	קיט עבור מנתק בעומס מחליף Hixxx מ-160A עד 400A במידות 300x800 מ"מ	UC183HI	
819.00	קיט עבור מנתק בעומס מחליף Hixxx של 630A במידות 300x600 מ"מ	UC463HI	
924.00	קיט עבור מנתק בעומס מחליף Hixxx של 630A במידות 300x800 מ"מ	UC483HI	
1,261.00	קיט עבור מנתק בעומס מחליף Hixxx מ-800A עד 1600A במידות 600x800 מ"מ	UC686HI	

ארונות ואביזרים מסדרת :hager QUADRO EVO

קיטים עבור מנתקים בעומס מחליפים 1-0-2 ממונעים

:hager			
601.00	Hixxx	קיט עבור מנתק בעומס מחליף ממונע מודולרי	UC163HIC
		מ-63A עד 160A במידות 300x600 מ"מ	
734.00	Hixxx	קיט עבור מנתק בעומס מחליף ממונע מודולרי	UC183HIC
		מ-63A עד 160A במידות 300x800 מ"מ	
1,113.00	HIBxxxM/HICxxxG/HICxxxE	קיט עבור מנתק בעומס מחליף ממונע מודולרי	UC463HIC
		מ-250A עד 630A במידות 300x600 מ"מ	
1,343.00	HIBxxxM/HICxxxG/HICxxxE	קיט עבור מנתק בעומס מחליף ממונע מודולרי	UC483HIC
		מ-250A עד 630A במידות 300x800 מ"מ	
1,966.00	HIBxxxM/HICxxxG/HICxxxE	קיט עבור מנתק בעומס מחליף ממונע מודולרי	UC686HIC
		מ-800A עד 1600A במידות 600x800 מ"מ	

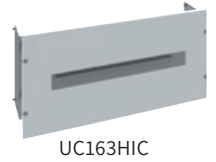

קיטים עבור מאמ"ת מבנה X160

:hager			
552.00	X160	קיט עבור אביזר אחד של X160	UC162X
		200x600 מ"מ (שוכב - ללא פחת משולב)	
485.00	X160	קיט של X160	UC162XD
		200x600 מ"מ (עומד - עד 5 אביזרים 3P ללא פחת)	
612.00	X160	קיט של X160	UC182XD
		200x800 מ"מ (עומד - עד 8 אביזרים 3P ללא פחת)	
524.00	X160	קיט של X160	UC133X
		300x350 מ"מ (עומד - לאביזר אחד עם פחת משולב ושני אביזרים ללא פחת משולב)	
555.00	X160	קיט של X160	UC163X
		300x600 מ"מ (עומד - עד 2 אביזרים עם פחת משולב ועד 4 אביזרים ללא פחת משולב)	
448.00	X160	קיט של X160	UC183X
		300x800 מ"מ (עומד - עד 3 אביזרים עם פחת משולב ועד 6 אביזרים ללא פחת משולב)	

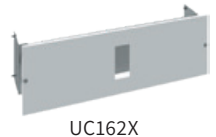

קיטים עבור מאמ"ת מבנה X250

:hager			
552.00	X250	קיט עבור אביזר אחד של X250	UC233XH
		300x350 מ"מ (עומד)	
496.00	X250	קיט עבור עד שני אביזרים של X250	UC263XH
		300x600 מ"מ (עומד)	
661.00	X250	קיט עבור עד שלושה אביזרים של X250	UC283XH
		300x800 מ"מ (עומד)	
703.00	X250	קיט עבור אביזר אחד של X250	UC234XHR
		400x350 מ"מ (עומד - עם/ללא פחת משולב)	
909.00	X250	קיט עבור עד שני אביזרים של X250	UC264XHR
		400x600 מ"מ (עומד - עם/ללא פחת משולב)	
602.00	X250	קיט עבור אביזר אחד של X250	UC262XHR
		200x600 מ"מ (שוכב - עם/ללא פחת משולב)	
695.00	X250	קיט עבור אביזר אחד של X250	UC282XHR
		200x800 מ"מ (שוכב - עם/ללא פחת משולב)	

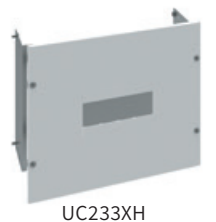

קיטים עבור מאמ"ת מבנה P160

:hager			
523.00	P160	קיט עבור אביזר אחד של P160	UC162PN
		200x600 מ"מ (שוכב)	
672.00	P160	קיט עבור אביזר אחד של P160	UC182PN
		200x800 מ"מ (שוכב)	
437.00	P160	קיט עבור אביזר אחד של P160	UC133PN
		300x350 מ"מ (עומד)	
653.00	P160	קיט עבור עד שלושה אביזרים של P160	UC163PN
		300x600 מ"מ (עומד)	
649.00	P160	קיט עבור עד ארבעה אביזרים של P160	UC183PN
		300x800 מ"מ (עומד)	
646.00	P160	קיט עבור עד שני אביזרים של חגור מכני P160	UC163PIN
		300x600 מ"מ (עומד)	
911.00	P160	קיט עבור עד שני אביזרים של חגור מכני P160	UC183PIN
		300x800 מ"מ (עומד)	
577.00	P160	קיט עבור אביזר אחד של P160	UC162PPN
		200x600 מ"מ (שוכב - לשליפת plug in)	
657.00	P160	קיט עבור שני אביזרים של P160	UC163PPN
		300x600 מ"מ (עומד - לשליפת plug in)	
686.00	P160	קיט עבור שני אביזרים של P160	UC183PPN
		300x800 מ"מ (עומד - לשליפת plug in)	



ארונות ואביזרים מסדרת hager QUADRO EVO

:hager		קיטים עבור מאמ"ת מבנה P250
458.00	קיט עבור אביזר אחד של P250 300x350 מ"מ (עומד)	UC233PN
482.00	קיט עבור עד שני אביזרים של P250 300x600 מ"מ (עומד - עם אפשרות לחיגור מכני)	UC263PN
664.00	קיט עבור עד שלושה אביזרים של P250 300x800 מ"מ (עומד - עם אפשרות לחיגור מכני ל-2 אביזרים)	UC283PN
604.00	קיט עבור עד שלושה אביזרים של P250 300x600 מ"מ (עומד)	UC263PDN
631.00	קיט עבור עד ארבעה אביזרים של P250 300x800 מ"מ (עומד)	UC283PDN
712.00	קיט עבור עד שני אביזרים מחוגרים מכנית של P250 300x600 מ"מ (עומד)	UC263PIN
924.00	קיט עבור עד שני אביזרים מחוגרים מכנית של P250 300x800 מ"מ (עומד)	UC283PIN
637.00	קיט עבור עד שני אביזרים ממונעים של P250 300x600 מ"מ (עומד)	UC263PMN
616.00	קיט עבור עד שלושה אביזרים ממונעים של P250 300x800 מ"מ (עומד)	UC283PMN
572.00	קיט עבור אביזר אחד של P250 200x600 מ"מ (שוכב - עם/ללא פחת משולב)	UC262PRN
692.00	קיט עבור אביזר אחד של P250 200x800 מ"מ (שוכב - עם/ללא פחת משולב)	UC282PRN
567.00	קיט עבור אביזר אחד של P250 400x350 מ"מ (עומד - עם/ללא פחת משולב)	UC234PRN
833.00	קיט עבור עד שני אביזרים של P250 400x600 מ"מ (עומד - עם/ללא פחת משולב)	UC264PRN
623.00	קיט עבור אביזר אחד של P250 200x600 מ"מ (שוכב - לשליפת plug in)	UC262PPN
449.00	קיט עבור שני אביזרים של P250 300x600 מ"מ (עומד - לשליפת plug in)	UC263PPN
617.00	קיט עבור עד שלושה אביזרים של P250 300x800 מ"מ (עומד - לשליפת plug in)	UC283PPN
700.00	קיט עבור אביזר אחד של P250 200x600 מ"מ (שוכב - למנגנון עגלת שליפה)	UC262PWN
409.00	קיט עבור אביזר אחד של P250 300x350 מ"מ (עומד - למנגנון עגלת שליפה)	UC233PWN
755.00	קיט עבור אביזר אחד של P250 300x600 מ"מ (עומד - למנגנון עגלת שליפה)	UC263PWN
695.00	קיט עבור עד שני אביזרים של P250 300x800 מ"מ (עומד - למנגנון עגלת שליפה)	UC283PWN



UC233PN



UC263PIN

:hager		קיטים עבור מאמ"ת מבנה X630
750.00	קיט עבור אביזר אחד של X630 400x350 מ"מ (עומד)	UC434XN
1,053.00	קיט עבור עד שני אביזרים של X630 400x600 מ"מ (עומד)	UC464XN
1,232.00	קיט עבור עד שלושה אביזרים של X630 400x800 מ"מ (עומד)	UC484XDN
799.00	קיט עבור אביזר אחד של X630 300x600 מ"מ (שוכב - עם/ללא פחת משולב)	UC463XRN
888.00	קיט עבור אביזר אחד של X630 300x800 מ"מ (שוכב - עם/ללא פחת משולב)	UC483XRN
969.00	קיט עבור אביזר אחד של X630 600x350 מ"מ (עומד - עם/ללא פחת משולב)	UC436XRN
771.00	קיט עבור עד שני אביזרים של X630 600x600 מ"מ (עומד - עם/ללא פחת משולב)	UC466XRN



UC434XN

ארונות ואביזרים מסדרת hager QUADRO EVO

קיטים עבור מאמ"ת מבנה P630

Price	Description	Model
683.00	קיט עבור אביזר אחד של P630 400x350 מ"מ (עומד)	UC434PN
859.00	קיט עבור עד שני אביזרים של P630 400x600 מ"מ (עומד)	UC464PN
989.00	קיט עבור עד שלושה אביזרים של P630 400x800 מ"מ (עומד)	UC484PDN
618.00	קיט עבור עד שני אביזרים ממונעים של P630 400x600 מ"מ (עומד)	UC464PMN
717.00	קיט עבור אביזר אחד של P630 300x600 מ"מ (שוכב - עם/ללא פחת משולב)	UC463PRN
831.00	קיט עבור אביזר אחד של P630 300x800 מ"מ (שוכב - עם/ללא פחת משולב)	UC483PRN
871.00	קיט עבור אביזר אחד של P630 600x350 מ"מ (עומד - עם/ללא פחת משולב)	UC436PRN
1,071.00	קיט עבור עד שני אביזרים של P630 600x600 מ"מ (עומד - עם/ללא פחת משולב)	UC466PRN
895.00	קיט עבור אביזר אחד של P630 300x600 מ"מ (שוכב - לשליפת plug in)	UC463PPN
644.00	קיט עבור אביזר אחד של P630 300x800 מ"מ (שוכב - לשליפת plug in)	UC483PPN
583.00	קיט עבור שני אביזרים של P630 600x600 מ"מ (עומד - לשליפת plug in)	UC466PPN
669.00	קיט עבור עד שלושה אביזרים של P250 600x800 מ"מ (עומד - לשליפת plug in)	UC486PPN
1,119.00	קיט עבור אביזר אחד של P630 300x600 מ"מ (שוכב - למנגנון עגלת שליפה)	UC463PWN
948.00	קיט עבור אביזר אחד של P630 600x350 מ"מ (עומד - למנגנון עגלת שליפה)	UC436PWN
1,332.00	קיט עבור עד שני אביזרים של P630 600x600 מ"מ (עומד - למנגנון עגלת שליפה)	UC466PWN
747.00	קיט עבור עד שלושה אביזרים של P630 600x800 מ"מ (עומד - למנגנון עגלת שליפה)	UC486PWN



UC466PPN

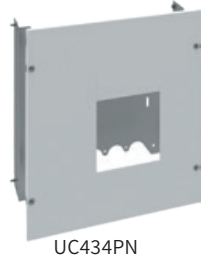

UC434PN

קיטים עבור מאמ"ת מבנה H1000

Price	Description	Model
990.00	קיט עבור אביזר אחד של H1000 400x600 מ"מ (שוכב)	UC564H
1,159.00	קיט עבור אביזר אחד של H1000 400x800 מ"מ (שוכב)	UC584H
1,046.00	קיט עבור אביזר אחד של H1000 600x600 מ"מ (עומד)	UC566H
1,135.00	קיט עבור 2 אביזרים של H1000 600x800 מ"מ (עומד)	UC586H
862.00	קיט עבור אביזר אחד ממונע של H1000 600x600 מ"מ (עומד)	UC566HM
813.00	קיט עבור 2 אביזרים ממונעים של H1000 600x800 מ"מ (עומד)	UC586HM

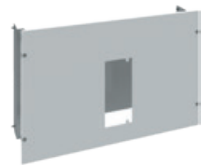

UC564H

קיטים עבור מאמ"ת מבנה H1600

Price	Description	Model
1,371.00	קיט עבור אביזר אחד של H1600 600x600 מ"מ (עומד)	UC666H
1,620.00	קיט עבור אביזר אחד של H1600 600x800 מ"מ (עומד)	UC686H
938.00	קיט עבור עד שני אביזרים של H1600 600x800 מ"מ (עומד)	UC686HD
1,813.00	קיט עבור אביזר אחד ממונע של H1600 600x600 מ"מ (עומד)	UC666HM
1,893.00	קיט עבור אביזר אחד ממונע של H1600 600x800 מ"מ (עומד)	UC686HM



UC666H

קיטים עבור מפסקים באוויר מסדרת HW1 עד 1600 אמפר Form1

Price	Description	Model
812.00	קיט עבור מפסק באוויר HW1 קבוע או נשלף לתא ברוחב 600 מ"מ	UC6040HW1
929.00	קיט עבור מפסק באוויר HW1 קבוע או נשלף לתא ברוחב 800 מ"מ	UC8040HW1

* ניתן לקבל אבזור על מנת להשיג תצורת התקנה של Form 3b,4b



UC6040HW1

hager

ארונות ואביזרים מסדרת hager QUADRO EVO

נחושת מחוררת ומוברזת עד 400A

:hager

218.00	נחושת 12x5 מ"מ באורך 245 מ"מ הברזה M5 מסופק עם ברגים ל-160A	KS72B
785.00	נחושת 12x5 מ"מ באורך 1000 מ"מ הברזה M5 מסופק עם ברגים ל-160A	KS72C
460.00	נחושת 20x5 מ"מ באורך 1000 מ"מ הברזה M6 ל-250A	UC832
937.00	נחושת 25x5 מ"מ באורך 1750 מ"מ הברזה M6 ל-250A	UT87E
731.00	נחושת 32x5 מ"מ באורך 1000 מ"מ הברזה M6 ל-400A	UC842
1,310.00	נחושת 32x5 מ"מ באורך 1750 מ"מ הברזה M6 ל-400A	UC843
350.00	נחושת 32x5 מ"מ באורך 280 מ"מ הברזה M6 ל-400A	UM30A3
523.00	נחושת 32x5 מ"מ באורך 430 מ"מ הברזה M6 ל-400A	UM30A1
940.00	נחושת 32x5 מ"מ באורך 880 מ"מ הברזה M6 ל-400A	UM30A2



:hager

נחושת מחוררת עד 2000A

1,694.00	נחושת 50x5 מ"מ באורך 1750 מ"מ חורים M10 ל-500A	UC844
677.00	נחושת 30x10 מ"מ באורך 430 מ"מ חורים M6 ל-630A	UM30A4
1,356.00	נחושת 30x10 מ"מ באורך 880 מ"מ חורים M6 ל-630A	UM30A5
2,029.00	נחושת 63x5 מ"מ באורך 1750 מ"מ חורים M10 ל-630A	UC922
2,457.00	נחושת 80x5 מ"מ באורך 1750 מ"מ חורים M10 ל-800A	UC966
3,001.00	נחושת 100x5 מ"מ באורך 1750 מ"מ חורים M10 ל-1000A	UC967
3,361.00	נחושת 50x10 מ"מ באורך 1750 מ"מ חורים M10 ל-1000A	UC844E
4,031.00	נחושת 60x10 מ"מ באורך 1750 מ"מ חורים M10 ל-1000A	UC922E
5,374.00	נחושת 80x10 מ"מ באורך 1750 מ"מ חורים M10 ל-1250A	UC966E
6,627.00	נחושת 100x10 מ"מ באורך 1750 מ"מ חורים M10 ל-1600A	UC967E
7,512.00	נחושת 120x10 מ"מ באורך 1750 מ"מ חורים M10 ל-1800A	UC968E
3,553.00	נחושת 125x10 מ"מ באורך 1750 מ"מ חורים M10 ל-2000A	UC968



:hager

פסי צבירה מאלומיניום לחיבור מהיר עד 1600A ואביזריהם

635.00	פס 50x18.5 מ"מ באורך 1800 מ"מ ל-800A	UC91880AL
710.00	פס 50x18.5 מ"מ באורך 2000 מ"מ ל-800A	UC92080AL
1,001.00	פס 60x18.5 מ"מ באורך 1800 מ"מ ל-1250A	UC918125AL
1,117.00	פס 60x18.5 מ"מ באורך 2000 מ"מ ל-1250A	UC920125AL
1,388.00	פס 100x18.5 מ"מ באורך 1800 מ"מ ל-1600A	UC918160AL
1,552.00	פס 100x18.5 מ"מ באורך 2000 מ"מ ל-1600A	UC920160AL
1,020.00	חיבור בין פסים ל-800A	UC9800C
1,152.00	חיבור בין פסים ל-1250A	UC9125C
2,067.00	חיבור בין פסים ל-1600A (מתאים גם לחיבור אנכי לבין אופקי ל-1600A)	UC9160C
937.00	חיבור בין פסים אנכיים לבין אופקיים ל-800A	UC9800T
1,085.00	חיבור בין פסים אנכיים לבין אופקיים ל-1250A	UC9125T
538.00	סט ברגי חיבור מיוחדים 25xM8 מ"מ להידוק עד 5 מ"מ עובי (סט של 50 יח' הכולל בורג + דיסקית + ואום)	UC9825S
871.00	סט ברגי חיבור מיוחדים 40xM8 מ"מ להידוק עד 10 מ"מ עובי (סט של 50 יח' הכולל בורג + דיסקית + ואום)	UC9840S



ארונות ואביזרים מסדרת :hager QUADRO EVO

:hager		פסי נחושת גמישה עד 1000A	
436.00	נחושת גמישה 20x2 מ"מ באורך 2000 מ"מ ל-200A	UM92X	 <p>UM92Y</p>
593.00	נחושת גמישה 20x3 מ"מ באורך 2000 מ"מ ל-250A	UM92Y	
1,236.00	נחושת גמישה 32x4 מ"מ באורך 2000 מ"מ ל-400A	UM92Z	
1,070.00	נחושת גמישה 24x5 מ"מ באורך 2000 מ"מ ל-500A	UM92ZE	
1,784.00	נחושת גמישה 32x6 מ"מ באורך 2000 מ"מ ל-630A	UM92W	
1,711.00	נחושת גמישה 24x8 מ"מ באורך 2000 מ"מ ל-630A	UM92WE	
2,133.00	נחושת גמישה 40x6 מ"מ באורך 2000 מ"מ ל-800A	UM92V	
3,119.00	נחושת גמישה 40x8 מ"מ באורך 2000 מ"מ ל-1000A	UM92VE	

:hager

:hager		מבודדים לפסי צבירה אשר ניתנים להתקנה במרחקים שונים	
544.00	סט של 8 מבודדים + ברגים לשני פסי נחושת בעובי 5 מ"מ	UC825BB	 <p>UC8110BB</p>
524.00	סט של 8 מבודדים + ברגים לפס אחד נחושת בעובי 10 מ"מ או 18.5 מ"מ לאלומיניום	UC8110BB	
580.00	סט של 8 מבודדים + ברגים לשני פסי נחושת בעובי 10 מ"מ או 18.5 מ"מ לאלומיניום	UC8210BB	
641.00	סט של 8 מבודדים + ברגים לשלושה פסי נחושת בעובי 10 מ"מ או 18.5 מ"מ לאלומיניום	UC8310BB	
329.00	סט של 4 מבודדים להתקנה על פרופיל בבסיס התא לפסי צבירה אנכיים נמוכים	UC000BB	
265.00	סט פרופילים לחיבור נייד למבנה עבור פסי צבירה לתא בעומק 400 מ"מ	UC300BB	
273.00	סט פרופילים לחיבור נייד עבור פסי צבירה לתא בעומק 400 מ"מ	UC400BB	
287.00	סט פרופילים לחיבור נייד למבנה עבור פסי צבירה לתא בעומק 600 מ"מ	UC500BB	
342.00	סט פרופילים לחיבור נייד עבור פסי צבירה לתא בעומק 600 מ"מ	UC600BB	
358.00	סט פרופילים לחיבור נייד למבנה עבור פסי צבירה לתא בעומק 800 מ"מ	UC700BB	 <p>UZ20GFR</p>
394.00	סט פרופילים לחיבור נייד עבור פסי צבירה לתא בעומק 800 מ"מ	UC800BB	
264.00	סט של 4 מבודדי אוקולון לתמיכה של פסי נחושת	UC835XHP	
325.00	פרופיל פוליאסטר מלבני 30x10 מ"מ באורך 1000 מ"מ	UZ10GFR	
653.00	פרופיל פוליאסטר מלבני 30x10 מ"מ באורך 2000 מ"מ	UZ20GFR	

ארונות ואביזרים מסדרת hager QUADRO EVO

:hager		אביזרי עזר
16.00	סט של 2 צירים לפנל	UC268
123.00	פרופיל לקשירת כבלים באורך 500 מ"מ	UC289
102.00	מבודד 250 מ"מ להתקנה אנכית בתחתית	UC811
334.00	סט מבודד מדורג 4P לפסי צבירה 250, 400 ו-630A	UC815
533.00	קיט כיסוי שקוף כולל ברגים באורך 620 מ"מ למבודד UC815	UC816
524.00	מבודד אנכי	UC817
159.00	מבודד 4P לפסי צבירה 160, 250, 400 ו-630A	UC820
472.00	מבודד 4P משופע לפסי צבירה, 250, 400 ו-630A	UC826
391.00	כיסוי שקוף 160/630A 294x990 מ"מ	UC827
296.00	כיסוי שקוף 400/630A 212x990 מ"מ	UC828
37.00	זוג מבודדים מדורגים 4P לנחושת 20x5 250A	UC830
102.00	כיסוי שקוף באורך 1000 מ"מ למבודד UC830	UC834
353.00	תפס בודד לפ"צ 25x5 מ"מ	UT88A
618.00	תפס בודד לפ"צ 50x5 מ"מ	UT88B
127.00	תפס מדורג כפול לפ"צ 25x5 מ"מ	UT88C
165.00	תפס מדורג כפול לפ"צ 50x5 מ"מ	UT88D
6.00	בורג + דיסקית M6x12 לפ"צ מחורר ומוברז	UC851
20.00	בורג + דיסקית M8x30 לפ"צ מחורר ומוברז	UC853
22.00	ברגים + דיסקית M10x30 לפ"צ מחורר ומוברז	UC855
50.00	בורג קודח M6x10 סט 25 יח'	UC856E
18.00	תעלת חיווט + מכסה 80x30 מ"מ באורך 250 מ"מ	UC911
54.00	תעלת חיווט + מכסה 80x30 מ"מ באורך 500 מ"מ	UC912
133.00	תעלת חיווט + מכסה 80x30 מ"מ באורך 750 מ"מ	UC913
333.00	סט של 6 תושבות לתעלה אופקית	UC000HTS
455.00	תעלת חיווט + מכסה 80x60 מ"מ באורך 2000 מ"מ	UC916
15.00	סט של 25 יחידות של אום קליפס + בורג M5	UC969
297.00	פס צבירה לרוכבים עד 95 ממ"ר להארקה באורך 250 מ"מ	UC971
311.00	פס צבירה לרוכבים עד 95 ממ"ר להארקה באורך 500 מ"מ	UC972
157.00	פס הארקה עם ברגים באורך 250 מ"מ עבור 1x35 + 11x16 + 13x10 ממ"ר	UC975
220.00	פס הארקה עם ברגים באורך 500 מ"מ עבור 1x35 + 11x16 + 13x10 ממ"ר	UC976
135.00	פס הארקה עם חיבור מהיר KN26E באורך 250 מ"מ	UC975S
241.00	פס הארקה עם חיבור מהיר KN26E באורך 500 מ"מ	UC976S
57.00	מהדק הארקה רוכב 16 ממ"ר	K070
76.00	מהדק הארקה רוכב 35 ממ"ר	K071
106.00	מהדק הארקה רוכב 70 ממ"ר	K073
124.00	מהדק הארקה רוכב 95 ממ"ר	K074
83.00	פרופיל לקשירת כבלים באורך 250 מ"מ	UC988
57.00	פרופיל לקשירת כבלים באורך 700 מ"מ	UC989
7.00	אום צף M6	UC990
4.00	בורג M6x12	UC991
66.00	הגבהה M6x80	UC992



UC815



UT88B



UC911



UC975S

ארונות ואביזרים מסדרת **hager QUADRO EVO**

:hager		אביזרי עזר - המשך
451.00	קיט 4 פלטות לחיבור בין תאים בעלי רוחב וגובה זהים אפשרות עד עומק 1000 (400 + 600)	FN954E
157.00	קיט חיבורים בין תאים של ארבע מחברים מגולבנים	FN950
87.00	סרט גומי לחיבור בין תאים באורך של 10 מטר במידות של 10x6 מ"מ	FN951
308.00	מעצור דלת	FN952
175.00	סט של 2 טבעות הרמה בין תאים	FZ760E
105.00	סט של 4 טבעות הרמה	FZ767
302.00	ידיית סיבובית ללא מנגנון נעילה	FZ537
137.00	מנגנון חצי צלינדר משולש 8 מ"מ	FL74Z
135.00	מנגנון חצי צלינדר דאבל בר 8 מ"מ	FL75Z
137.00	מנגנון חצי צלינדר מרובע 8 מ"מ	FL76Z
153.00	מנגנון חצי צלינדר עם מפתח 1242E	FZ506
153.00	מנגנון חצי צלינדר עם מפתח 405	FZ519
148.00	מנגנון חצי צלינדר עם מפתח 455	FZ520
146.00	מנגנון חצי צלינדר עם 2 מפתחות EK333	FL98Z
173.00	תיק תוכניות ממתכת	FZ795D
50.00	כיס תוכניות שקוף A4 דביק	FZ794
223.00	קיט פלטת הרכבה (ללא כיסוי) 200x600 מ"מ	UC2060MP
242.00	קיט פלטת הרכבה (ללא כיסוי) 200x800 מ"מ	UC2080MP



FZ795D



FN954E

תעלות חיווט ללוחות חשמל :hager

תעלות חיווט מחורצות BA7A כולל מכסה

:hager

אורך:	2 מטר
צבע:	RAL7030 אפור בהיר
חומר:	P.V.C קשיח
עמידות בטמפרטורה -5C/+600C	

מחיר למטר	כמות באריזה	רוחב x גובה	מק"ט
23.00	50 מטר	25x25	BA7A25025
23.00	48 מטר	25x40	BA7A25040
23.00	48 מטר	40x25	BA7A40025
28.00	50 מטר	40x40	BA7A40040
34.00	40 מטר	40x60	BA7A40060
48.00	30 מטר	40x80	BA7A40080
89.00	20 מטר	40x100	BA7A40100
32.00	60 מטר	60x25	BA7A60025
35.00	40 מטר	60x40	BA7A60040
38.00	24 מטר	60x60	BA7A60060
51.00	20 מטר	60x80	BA7A60080
67.00	16 מטר	60x100	BA7A60100
86.00	12 מטר	60x120	BA7A60120
39.00	20 מטר	80x25	BA7A80025
42.00	20 מטר	80x40	BA7A80040
54.00	20 מטר	80x60	BA7A80060
64.00	12 מטר	80x80	BA7A80080
84.00	12 מטר	80x100	BA7A80100
112.00	16 מטר	80x120	BA7A80120
59.00	24 מטר	100x30	BA7A100030
66.00	20 מטר	100x40	BA7A100040
75.00	16 מטר	100x60	BA7A100060
84.00	16 מטר	100x80	BA7A100080
138.00	12 מטר	100x100	BA7A100100



BA7A

:hager

אביזרים ל-BA7A

8.00	תפס להחזקת חוטים לתעלות עד 100 מ"מ רוחב	BA7CLIP
15.00	מכסה לתעלה רוחב 25 מ"מ	BA70252
15.00	מכסה לתעלה רוחב 25 מ"מ, גובה 25 מ"מ בלבד	BA70252K
17.00	מכסה לתעלה רוחב 40 מ"מ	BA70402
21.00	מכסה לתעלה רוחב 60 מ"מ	BA70602
28.00	מכסה לתעלה רוחב 80 מ"מ	BA70802
40.00	מכסה לתעלה רוחב 100 מ"מ	BA71002
43.00	מכסה לתעלה רוחב 120 מ"מ	BA71202



BA70402

תעלות חיווט ללוחות חשמל ותעלות דריכה :hager

:hager	תעלות חיווט מחורצות HNG (נטול הלוגן) כולל מכסה	צבע: RAL7035	אורך: 2 מטר
		חוזק: גבוה מאד	חומר: NORYL, כבה מאליו (Halogen free) UL94V1

מחיר למטר	כמות באריזה	רוחב x גובה	מק"ט
72.00	36 מטר	25x25	HNG25025
82.00	48 מטר	37x25	HNG37025
86.00	32 מטר	37x37	HNG37037
101.00	40 מטר	37x50	HNG37050
92.00	48 מטר	50x25	HNG50025
101.00	40 מטר	50x37	HNG50037
116.00	48 מטר	50x50	HNG50050
167.00	20 מטר	50x75	HNG50075
222.00	24 מטר	50x100	HNG50100
285.00	18 מטר	50x125	HNG50125
137.00	40 מטר	75x37	HNG75037
179.00	20 מטר	75x50	HNG75050
247.00	16 מטר	75x75	HNG75075
323.00	16 מטר	75x100	HNG75100
395.00	12 מטר	75x125	HNG75125



HNG

תעלות דריכה :hager

מחיר למטר	תאור	מק"ט
47.00	תעלות דריכה מ-PVC תא 1	SL11040
101.00	תעלת דריכה מ-4 PVC תאים	SL18075
440.00	תעלת דריכה 4 תאים עם כיסוי אלומיניום	SLA18075
567.00	תעלת דריכה מאלומיניום 2 תאים	AKA18125

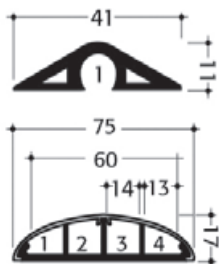

SLA18075

תעלות חיווט גמישות מפוליאמיד VK FLEX :hager

מחיר ליחידה	כמות באריזה	אורך x רוחב x גובה	מק"ט
15.00	40 יח'	15x11x250	M5690
36.00	40 יח'	21x23x500	M5691
40.00	40 יח'	31x33x500	M5692
69.00	40 יח'	45x43x500	M5693

Halogen free
 כבה מאליו לפי
 תקן UL94V0



M5691

תעלות חיווט גמישות מפוליאמיד (בסיס עם דבק) VK FLEX :hager

מחיר ליחידה	כמות באריזה	אורך x רוחב x גובה	מק"ט
19.00	40 יח'	15x11x250	L2212
43.00	40 יח'	21x23x500	L2222
50.00	40 יח'	31x33x500	L2232
82.00	40 יח'	45x43x500	L2242



Halogen free
 כבה מאליו לפי
 תקן UL94V0



L2222

:hager

תעלות PVC מסדרת Queraz :hager

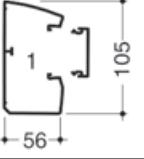
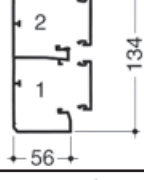
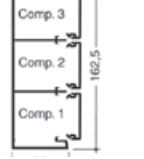
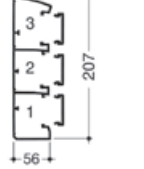
מפצל T	זוית שטוחה	זוית חיצונית מתכווננת מ-83° ל-140°	הגדלת זוית פנימית מ-97° ל-140°	זוית פנימית מתכווננת מ-83° עד 97°	מחיצה פנימית מחיר למטר	תעלה + מכסה מחיר למטר	
					GBD50P ₪ 27.00	GBD5005009016 ₪ 57.00	
GBD5008589016 ₪ 155.00	GBD5008559016 ₪ 164.00	GBD5008539016 ₪ 139.00		GBD5008549016 ₪ 139.00	GBD50P ₪ 27.00	GBD5008509016 ₪ 68.00	
GBD5010089016 ₪ 125.00	GBD5010059016 ₪ 122.00	GBD5010039016 ₪ 106.00	GBD501004E9016 ₪ 66.00	GBD5010049016 ₪ 106.00	GBD50P ₪ 27.00	GBD5010009016 ₪ 70.00	
GBD5013189016 ₪ 143.00	GBD5013159016 ₪ 189.00	GBD5013139016 ₪ 176.00	GBD501314E9016 ₪ 83.00	GBD5013149016 ₪ 176.00	GBD50P ₪ 27.00	GBD5013109016 ₪ 163.00	
GBD5016189016 ₪ 689.00	GBD5016159016 ₪ 201.00	GBD5016139016 ₪ 180.00	GBD501614E9016 ₪ 384.00	GBD5016149016 ₪ 191.00		GBD5016109016 ₪ 179.00	
GBD5019089016 ₪ 764.00	GBD5019059016 ₪ 716.00	GBD5019039016 ₪ 223.00	GBD501904E9016 ₪ 445.00	GBD5019049016 ₪ 223.00	GBD50P ₪ 27.00	GBD5019009016 ₪ 193.00	

♦ התעלות והמחיצות הינם במחיר ל-1 מטר ומסופקים כיחידות באורך של 2 מטרים.

:hager

אביזרים לסיסטם 45x45 תוצרת hager

25.00	שקע ישראלי לסיסטם 45x45, צבע לבן	WXF462B
45.00	שקע ישראלי לסיסטם 45x45, צבע שחור	WXF462N
45.00	שקע ישראלי לסיסטם 45x45, צבע אדום	WXF462R
111.00	שקע תקשורת לסיסטם 45x45 CAT 6	WXF226
18.00	כיסוי לשקע תקשורת 1 מודול צבע לבן	WXD201B
25.00	כיסוי לשקע תקשורת 2 מודול צבע לבן	WXD202B



WXF462B

התקן קיבוע לאביזרים 45x45 מ"מ

₪ 20.00 GBDCLIP9016



מאפייני התעלות

- מתאים לאביזרים בפורמט 45x45 מ"מ המורכב ב"קליק" על התעלה ללא מתאמים וללא ברגים.
- אביזרים חדשניים, כגון זוויות פנימיות וחיצוניות מתכווננות, סופיות לתעלות, זווית עליה ירידה ומפצלי T המאפשרים התקנה נוחה, יעילה ומושלמת.
- חורים בצורת צלב בגב התעלה המאפשרים כיוונונים אופקיים/אנכיים.
- קיבולת הכבלים הינה אופטימלית בזכות אופן התקנת הציוד בתעלה.
- הכבלים מוחזקים באופן טבעי ע"י חזית התעלה.
- שיטת התפס של הציוד על התעלה הינה חזקה ומונעת את תלישתם.
- כל התעלות מגיעות עם ציפוי הגנה PVC.

סופית לתעלה	סט מתאמים בין שתי תעלות	זווית פנימית תלת כיוונית
GBD5005069016 ₪ 31.00		
GBD5008569016 ₪ 31.00	GBD500859 ₪ 24.00	
GBD5010069016 ₪ 27.00	GBD501009 ₪ 23.00	GBD501004J9016 ₪ 125.00
GBD5013169016 ₪ 47.00	GBD501319 ₪ 33.00	GBD501314J9016 ₪ 143.00
GBD5016169016 ₪ 48.00	GBD501619 ₪ 110.00	GBD501614J9016 ₪ 172.00
GBD5019069016 ₪ 67.00	GBD501909 ₪ 146.00	

תעלות אלומיניום מסדרת **hager** Queraz

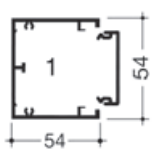
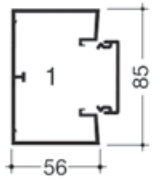
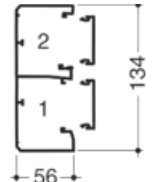
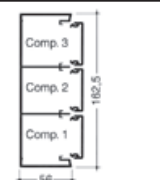
לתעלה סופית	זוית שטוחה	זוית חיצונית מתכווננת מ-73° ל-140°	זוית פנימית מתכווננת מ-83° עד 97°	מחיצה למטר	מכסה מחיר למטר	תעלה מחיר למטר	
GBD500506ALU ₪ 33.00				GBD50P ₪ 25.00	GBA 452 ₪ 92.00	GBA 50050 ₪ 185.00	
GBD500856ALU ₪ 58.00	GBD500855ALU ₪ 164.00	GBD500853ALU ₪ 141.00	GBD500854ALU ₪ 141.00	GBD50P ₪ 25.00	GBA 452 ₪ 92.00	GBA 50085 ₪ 315.00	
GBD501316ALU ₪ 52.00	GBD501315ALU ₪ 191.00	GBD501313ALU ₪ 178.00	GBD501314ALU ₪ 164.00	GBD50P ₪ 25.00	GBA 452 ₪ 92.00	GBA 50131 ₪ 393.00	
GBD501616ALU ₪ 68.00	GBD501615ALU ₪ 208.00	GBD501613ALU ₪ 182.00	GBD501614ALU ₪ 182.00		GBA 452 ₪ 92.00	GBA 50161 ₪ 471.00	

◆ תעלות, מכסים ומחיצות הינם במחיר ל-1 מטר ומסופקים כיחידות באורך של 2 מטרים.

hager

אביזרים לסיסטם 45x45 תוצרת hager

25.00	שקע ישראלי לסיסטם 45x45, צבע לבן	WXF462B
45.00	שקע ישראלי לסיסטם 45x45, צבע שחור	WXF462N
45.00	שקע ישראלי לסיסטם 45x45, צבע אדום	WXF462R
110.00	שקע תקשורת לסיסטם 45x45 CAT 6	WXF226
18.00	כיסוי לשקע תקשורת 1 מודול צבע לבן	WXD201B
25.00	כיסוי לשקע תקשורת 2 מודול צבע לבן	WXD202B



WXF226

התקן קיבוע לאביזרים 45x45 מ"מ

GBDCLIPALU
 ₪ 20.00
 (לא מתאים לתא אמצעי ב-GBA50161)



יחידה לחיבור
 בין שתי תעלות

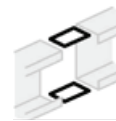

GBA50X9
 ₪ 106.00

GBA50X9
 ₪ 106.00

GBA50X9
 ₪ 106.00

שעוני פיקוד דיגיטליים מתוצרת PERRY איטליה

PERRY

תכונות ומאפיינים עיקריים של שעוני פיקוד דיגיטליים 2M

החלפה אוטומטית בין שעון חורף / קיץ.

מקסימום מיתוגים בשעונים 2 מודול: שבועי 58, אסטרונומי 45.

אפשרויות עקיפה שונות במצב ON או OFF.

תאורה אחורית במסך LCD לתצוגה ברורה ביותר.

סוללת גיבוי ל-6 שנות עבודה עם אפשרות החלפת סוללה דגם CR2032.

PERRY

חדש

שעוני פיקוד דיגיטליים

550.00	שעון שבועי יומי דיגיטלי 1M זמן מינימלי 15 דקות עם רזרבה 15 ימים	11O1071
800.00	שעון שנתי שבועי דיגיטלי 2M זמן מינימלי 1 שניה עם אפשרות העברת תכנית משעון אחר	11O3091
1,200.00	שעון אסטרונומי דיגיטלי ו/או פוטוצל 2M זמן מינימלי 1 דקה עם אפשרות להחלפת סוללה 1C.O	11O4091
1,600.00	שעון אסטרונומי ו/או פוטוצל דיגיטלי 2M זמן מינימלי 1 דקה עם אפשרות להחלפת סוללה 2C.O	11O4291
750.00	שעון שבועי יומי דיגיטלי 2M זמן מינימלי 1 שניה עם אפשרות להחלפת סוללה 1C.O	11O7081
810.00	שעון שבועי יומי דיגיטלי 2M זמן מינימלי 1 שניה עם אפשרות להחלפת סוללה 2C.O	11O7281



11O3091



11O4091





FANDIS מתוצרת VIRDIS מאווררים מסדרת

מאווררים מסדרת VIRDIS יבטיחו לך אוורור לאורך זמן, עם מגוון דגמים מ-22 עד 800 מ"ק/שעה.

- התקנה ללא ברגים בפתח מרובע במידות בהתאם לדגם.
- מתאים להתקנה בלוחות עם עובי פח בין 1 ל-2.2 מ"מ.
- כל חלקי הפלסטיק עומדים בתקן UL94V-0.
- צבע בגוון סטנדרטי RAL7035.
- מסנני אוויר Class G3, G4, עמידים לאורך זמן.
- כל המאווררים עם מיסבים כדוריים המבטיחים אורך חיים של עשרות אלפי שעות עבודה.
- דרגת הגנה IP54 לפי תקן EN60529, UL50.
- עמידה בתקנים UL, UL507, UL508, CSA.
- דרגת הגנה IP55 לפי דרישה.
- דרגת הגנה מפני הפרעות אלקטרומגנטיות EMC, לפי דרישה.
- זרימת אוויר סטנדרטית מחוץ לפנים הלוח (B Flow) או ההיפך (A Flow) לפי דרישה.



FF20A230UE



מאווררים עם פילטרים IP54 דגם FF

675.00	92x92	22 מ"ק/שעה	מאוורר עם פילטר	FF08GA230UF
913.00	125x125	45 מ"ק/שעה	מאוורר עם פילטר	FF12A230UF
965.00	177x177	100 מ"ק/שעה	מאוורר עם פילטר	FF13PA230UF
1,570.00	223x223	230 מ"ק/שעה	מאוורר עם פילטר	FF15A230UF
2,330.00	291x291	520 מ"ק/שעה	מאוורר עם פילטר	FF20A230UE



FF12A230UF



מסנן יציאה IP54 עבור דגם FF

131.00	92x92	מסנן יציאה IP54	FF08U
153.00	125x125	מסנן יציאה IP54	FF12U
258.00	177x177	מסנן יציאה IP54	FF13U
284.00	223x223	מסנן יציאה IP54	FF15U
404.00	291x291	מסנן יציאה IP54	FF20U



FF13U



מסנן רזרבי IP54 עבור דגם FF

20.00	92x92	מסנן רזרבי IP54	M08FPPK
23.00	125x125	מסנן רזרבי IP54	M12FPPK
31.00	177x177	מסנן רזרבי IP54	M13FPPK
42.00	223x223	מסנן רזרבי IP54	M15FPPK
55.00	291x291	מסנן רזרבי IP54	M20FPPK



M08FPPK

מאווררים ומוצרי בקרת טמפרטורה מתוצרת Fandis colors of engineering איטליה

Fandis colors of engineering		מאוורר עם פילטר IP54 דגם GF, מתאים לארגזי פוליאסטר		
898.00	125x125	מאוורר עם פילטר	GF12KU230BE	45 מ"ק/שעה
166.00	125x125	מסנן יציאה IP54	GF12KUG	



GF12KU230BE

Fandis colors of engineering		מסנן רזרבי IP55		
33.00	125x125	מסנן רזרבי IP55	M12FPF5K	
53.00	177x177	מסנן רזרבי IP55	M13FPF5K	
70.00	223x223	מסנן רזרבי IP55	M15FPF5K	
92.00	291x291	מסנן רזרבי IP55	M20FPF5K	

Fandis colors of engineering		מסגרת הגבהה חיצונית למאווררים למניעת בזבז שטח בתוך הלוח		
34.00	125x125	מסגרת 25 מ"מ למאווררים	FPFA127035G	
42.00	223x223	מסגרת 25 מ"מ למאווררים	FPFA157035G	
55.00	291x291	מסגרת 25 מ"מ למאווררים	FPFA207035G	

Fandis colors of engineering		מאוורר מיסב כדורי 120x120 דגם A12 מסדרת ESMERIS		
225.00	120x120x38	מאוורר יציקת אלומיניום 133 מ"ק/שעה	A12B23MTBW00	
53.00		כבל חיבור מהיר למאוורר	C36	
13.00		רשת הגנה למניעת מגע מקרי	120	
18.00		מגן פלסטי	G120K	
96.00		מגן פלסטי כולל מסנן רשת	F120/MR	



A12B23MTBW00

Fandis colors of engineering		מאוורר תיקרתי IP23 375x295 דגם T שואב חום החוצה		
2,100.00	177x177	מאוורר תקרתי 530 מ"ק/שעה	TP19U230B	
3,044.00	255x255	מאוורר תקרתי 550 מ"ק/שעה	T19U230B	
3,570.00	255x255	מאוורר תקרתי 800 מ"ק/שעה	T22U230B	



TP19U230B

Fandis colors of engineering		בקרי טמפרטורה ולחות מסדרת ORANGIS		
179.00		טרמוסטט 10-80OC - מגע NC לחימום	TRT10A230VNC	
179.00		טרמוסטט 10-80OC - מגע NO לאוורור	TRT10A230VNO	
438.00		טרמוסטט 5-60OC NO + NC	TRT230VS01K10	
824.00		בקר לחות מתכוונן 10-90% Rf 5% דיפרנציאל	IGR35F	



פנל חימום למניעת עיבוי בלחות AC/DC 110-240V		
317.00	פנל חימום 5W כולל כבל סיליקון	HWM005
357.00	פנל חימום 10W כולל כבל סיליקון	HWM010
410.00	פנל חימום 15W כולל כבל סיליקון	HWM015
424.00	פנל חימום 20W כולל כבל סיליקון	HWM020
443.00	פנל חימום 25W כולל כבל סיליקון	HWM025
464.00	פנל חימום 30W כולל כבל סיליקון	HWM030
523.00	פנל חימום 45W כולל כבל סיליקון	HWM045
655.00	פנל חימום 60W כולל כבל סיליקון	HWM060
747.00	פנל חימום 80W כולל כבל סיליקון	HWM080
681.00	פנל חימום 100W כולל כבל סיליקון	HWM100
820.00	פנל חימום 150W כולל כבל סיליקון	HWM150
1,371.00	פנל חימום 200W + מאוורר, כולל מהדק חיבור	HVMS200THP-230
1,430.00	פנל חימום 250W + מאוורר, כולל מהדק חיבור	HVMS250THP-230
1,444.00	פנל חימום 350W + מאוורר, כולל מהדק חיבור	HVMS350THP-230



HWM045



HVMS250THP-230

יחידת קירור IP55 Thermoelectric Cooling Unit

יחידות הקירור TCU הינן יחידות קומפקטיות לקירור לוחות חשמל ללא מדחס וגז ומשתמשות במודולים טרמו חשמליים סטטיים.

יחידות הקירור TCU פועלות בשיטת "PELTIER" כאשר מודול טרמו חשמלי שואב את החום מצד אחד (פעולת קירור - הצד הפנימי) ומן הצד השני מעביר את החום החוצה.

בהיותה ללא חלקים נעים (פרט למאוורר), אורך החיים של היחידה הוא בלתי מוגבל, אין צורך בתחזוקה, פעילותה שקטה והתקנתה פשוטה (באופן אנכי או אופקי, בהתאם לצורך).

יחידות הקירור TCU פועלות בזרם ישיר 12/24/48VDC בהספקים של 50W, 100W, 200W.

יש צורך בשימוש בספק כוח בעל הספק מתאים.



הצעת מחיר	2.4A	VDC 24	יחידת קירור בהספק של 50W	TCU502440
הצעת מחיר	4.7A	VDC 24	יחידת קירור בהספק של 100W	TCU1002440
הצעת מחיר	9.4A	VDC 24	יחידת קירור בהספק של 200W	TCU2002440

מגשי אידוי

הצעת מחיר	מגש אידוי עבור TCU100	RCTCU1001001
הצעת מחיר	מגש אידוי עבור TCU200	RCTCU2001001

◆ לכל יחידת קירור נדרש מגש אידוי בהתאמה

11,700.00	230VAC 300W ללוח סטנדרטית	יחידת קירור חד פאזי להתקנה פנימית	CCU03A231WNIUX
11,900.00	230VAC 500W ללוח סטנדרטית	יחידת קירור חד פאזי להתקנה פנימית	CCU05A231WNIUX
12,800.00	230VAC 800W ללוח סטנדרטית	יחידת קירור חד פאזי להתקנה פנימית	CCU08A231WNIUX
14,700.00	400VAC 800W ללוח סטנדרטית	יחידת קירור דו פאזי להתקנה פנימית	CCU08A402WNIUX
16,200.00	230VAC 1000W ללוח סטנדרטית	יחידת קירור חד פאזי להתקנה פנימית	CCU10A231WNIUX
17,500.00	230VAC 1500W ללוח סטנדרטית	יחידת קירור חד פאזי להתקנה פנימית	CCU15A231WNIUX
21,000.00	400VAC 1500W ללוח סטנדרטית	יחידת קירור דו פאזי להתקנה פנימית	CCU15A402WNIUX
21,800.00	230VAC 2000W ללוח סטנדרטית	יחידת קירור חד פאזי להתקנה פנימית	CCU20A231WNIUX
26,000.00	400VAC 2000W ללוח סטנדרטית	יחידת קירור דו פאזי להתקנה פנימית	CCU20A402WNIUX
32,400.00	400VAC 3000W ללוח פנימית	יחידת קירור תלת פאזי דקה להתקנה פנימית	CCU30A403WSIUX
38,800.00	400VAC 4000W ללוח פנימית	יחידת קירור תלת פאזי דקה להתקנה פנימית	CCU40A403WSIUX
17,000.00	230VAC 900W הלוח	יחידת קירור חד פאזי להתקנה פנימית לגג	CCU09A231RNIUX
20,000.00	400VAC 900W הלוח	יחידת קירור דו פאזי להתקנה פנימית לגג	CCU09A402RNIUX
24,000.00	230VAC 2000W הלוח	יחידת קירור חד פאזי להתקנה פנימית לגג	CCU20A231RNIUX
28,000.00	400VAC 2000W הלוח	יחידת קירור דו פאזי להתקנה פנימית לגג	CCU20A402RNIUX
17,000.00	230VAC 800W ללוח סטנדרטית	יחידת קירור חד פאזי להתקנה חימונית	CCU08A231WN0UX
19,200.00	400VAC 800W ללוח סטנדרטית	יחידת קירור דו פאזי להתקנה חימונית	CCU08A402WN0UX
20,200.00	230VAC 1500W ללוח סטנדרטית	יחידת קירור חד פאזי להתקנה חימונית	CCU15A231WN0UX
23,600.00	400VAC 1500W ללוח סטנדרטית	יחידת קירור דו פאזי להתקנה חימונית	CCU15A402WN0UX
39,000.00	400VAC 4000W ללוח סטנדרטית	יחידת קירור תלת פאזי להתקנה חימונית	CCU40A403WN0UX



CCU03A231WNIUX

יחידות הקירור להתקנה פנימית וחימונית לדופן הלוח, תקרת הלוח ובעלי הספק מ-300W עד 4000W





מגעני מיני ואביזריהם למיתוג 9A ו-12A

תלת קוטבי - פיקוד במתח חילופין AC

מק"ט	עבור מנועים תלת פאזיים 400V		זרם עבודה A		מגעי כח	מגעי עזר
	HP	KW	AC1	AC3		
11BG0901A ***	5.4	4	20	9	3N.O	N.C
11BG0910A ***	5.4	4	20	9	3N.O	N.O
11BG09T4A ***	5.4	4	20	9	4N.O	
11BG09T2A ***	5.4	4	20	9	2N.O + 2N.C	
11BG1201A ***	7.7	5.7	20	12		N.C
11BG1210A ***	7.7	5.7	20	12		N.O



11BG0901A

*** השלם את מתח הפיקוד הרצוי 50-60Hz - 024V / 048V / 110V / 230V / 400V

תלת קוטבי מתח פיקוד DC

מק"ט	עבור מנועים תלת פאזיים 400V		זרם עבודה A		מגעי כח	מגעי עזר
	HP	KW	AC1	AC3		
11BG12T4A ***	7.7	5.7	20	12		
11BG0901D ***	5.4	4	20	9		N.C
11BG0910D ***	5.4	4	20	9		N.O
11BG1201D ***	7.7	5.7	20	12		N.C
11BG1210D ***	7.7	5.7	20	12		N.O



11BG0901D

*** השלם את מתח הפיקוד הרצוי 012V / 024V / 048V / 060V / 110V / 125V / 220V

Lovato electric



חדש

סט מגענים מחוגרים מחליפי כיוון והזנות 3P במתח פיקוד AC

מק"ט	עבור מנועים תלת פאזיים 400V		זרם עבודה A		מגעי כח	מגעי עזר
	HP	KW	AC1	AC3		
2 מגעני מיני ...11BG0901A + חייגור מכני 11BGX5000	5.4	4	20	9	3N.O	1N.C
2 מגעני מיני ...11BG1201A + חייגור מכני 11BGX5000	7.7	5.7	20	12	3N.O	1N.C



11BGR0901A

*** השלם את מתח הפיקוד הרצוי 50-60Hz - 024V / 048V / 110V / 220V



חדש

סט מגענים מחוגרים מחליפי הזנות 4P במתח פיקוד AC

מק"ט	עבור מנועים תלת פאזיים 400V		זרם עבודה A		מגעי כח	מגעי עזר
	HP	KW	AC1	AC3		
2 מגעני מיני ...11BG09T4A + חייגור מכני 11BGX5000	5.4	4	20	9	4N.O	1N.C
2 מגעני מיני ...11BG12T4A + חייגור מכני 11BGX5000	7.7	5.7	20	12	4N.O	1N.C

*** השלם את מתח הפיקוד הרצוי 50-60Hz - 024V / 048V / 110V / 220V

יתרות זרם למגעני מיני סדרת BG: ריסט דיני

מק"ט	גודל נתיך מתאים G	AM	תחום ויסות A
11RF9015		0.25A	00.9-0.15
11RF9023		0.5A	0.14-0.23
11RF9033	1A	0.5A	0.2-0.33
11RF905	2A	1A	0.3-0.5
11RF9075	2A	1A	0.4-0.75
11RF91	4A	2A	0.6-1
11RF91V5	4A	2A	0.9-1.5
11RF92V3	6A	4A	1.4-2.3
11RF933	10A	4A	2-3.3
11RF95	16A	6A	3.0-5.0
11RF975	20A	8A	4.5-7.5
11RF910	32A	10A	6.0-10
11RF915	40A	16A	9.0-15



11RF9033

אביזרים למגעני מיני

מק"ט	מספר מגעי עזר	תיאור מגעים
11BGX1002		2N.C
11BGX1011	2	1N.O + 1N.C
11BGX1020		2N.O
11BGX1004		4N.C
11BGX1013		1N.O + 3N.C
11BGX1022	4	2N.O + 2N.C
11BGX1031		3N.O + 1N.C
11BGX1040		4N.O
11BGX8000		כיסוי מודולרי
11BGX5000		חיגור מכני
11SMX9022		סט גישורים להיפוך כיוון מנוע



11BGX1002

יחידות סופרסור להרכבה על חזית המגנן

מק"ט	סוג	מתח
11BGX77048		48VAC/DC
11BGX77125	ואריסטור	48-125VAC/DC
11BGX77240		125-240VAC/DC
11BGX79125		48-125VAC
11BGX79240	נגד קבל	125-240VAC
11BGX79415		240-415VAC
11BGX78225	דיודה	225VDC



11BGX77048



Lovato electric מגענים תלת קוטביים מסדרה BF עד 75KW

מתח פיקוד AC - מגענים תלת קוטביים

מק"ט	עבור מנועים תלת פאזיים 400V		זרם עבודה A		מגעי עזר
	HP	KW	AC1≤40°C	AC3≤55°C	
BF0901A ***	5	4.2	25	9	N.C
BF0910A ***					N.O
BF1201A ***	7.5	5.7	28	12	N.C
BF1210A ***					N.O
BF1801A ***	10	7.5	32	18	N.C
BF1810A ***					N.O
BF2501A ***	15	12.5	32	25	N.C
BF2510A ***					N.O
BF2600A ***	15	13	45	26	-
BF3200A ***	20	16	56	32	-
BF3800A ***	30	18.5	56	38	-
BF4000A ***	30	18.5	70	40	-
BF5000A ***	40	22	90	50	-
BF6500A ***	50	30	100	65	-
BF8000A ***	60	45	115	80	-
BF9400A ***	60	55	115	95	-
BF9500A ***	60	55	140	95	-
BF11500A ***	75	55	160	115	-
BF15000A ***	100	75	165	150	-
BF16000E ***	100	75	250	160	-
BF19500E ***	125	90	275	195	-
BF23000E ***	150	110	350	230	-
BF26500E ***	180	132	450	265	-
BF33000E ***	220	160	500	330	-
BF40000E ***	270	200	600	400	-



BF0901A



BF2600A



BF26500E

*** השלם את מתח הפיקוד למגענים BFxxxA הרצוי 50/60Hz - 024V / 048V / 110V / 230V / 400V

*** השלם את מתח הפיקוד למגענים BFxxxE הרצוי:

024 = 24-60VAC/20-60VDC, 110 = 60-1300VAC/DC, 230 = 100-250VAC/DC, 400 = 250-500VAC/DC

Lovato electric מגענים ארבע קוטביים מסדרת BF לזרם עד 165A AC1

מתח פיקוד AC - מגענים ארבע קוטביים

מק"ט	זרם עבודה A (AC1≤40°C)	מחיר
BF09T4A ***	25	168.00
BF12T4A ***	28	216.00
BF18T4A ***	32	261.00
BF26T4A ***	45	356.00
BF38T4A ***	56	682.00
BF40T4A ***	70	758.00
BF50T4A ***	90	850.00
BF65T4A ***	100	1,038.00
BF80T4A ***	115	1,376.00
BF95T4A ***	140	1,720.00
BF115T4A ***	160	2,065.00
BF150T4A ***	165	2,317.00
BF160T4E ***	250	2,890.00
BF195T4E ***	275	3,570.00
BF230T4E ***	350	5,100.00
BF265T4E ***	450	6,120.00
BF330T4E ***	500	7,055.00
BF400T4E ***	600	8,585.00

*** השלם את מתח הפיקוד למגענים BFxxxT4E הרצוי 50/60Hz - 024V / 048V / 110V / 230V / 400V
 *** השלם את מתח הפיקוד למגענים BFxxxT4E הרצוי:
 024 = 24-60VAC/20-60VDC, 110 = 60-1300VAC/DC, 230 = 100-250VAC/DC, 400 = 250-500VAC/DC



Lovato electric מגענים ארבע קוטביים מסדרת BF

מתח פיקוד AC - מגענים ארבע קוטביים סגורים

מק"ט	זרם עבודה A (AC1≤40°C)	מגעי כח	מחיר
BF18T0A ***	32	4N.C	501.00
BF26T0A ***	45	4N.C	849.00

*** השלם את מתח הפיקוד למגענים BFxxxT4E הרצוי 50/60Hz - 024V / 048V / 110V / 230V / 400V



Lovato electric מגענים בעלי מגעי כח 2N.O + 2N.C מסדרת BF

מתח פיקוד AC

מק"ט	זרם עבודה A (AC1≤40°C)	מגעי כח	מחיר
BF09T2A ***	25	2N.O + 2N.C	409.00
BF18T2A ***	32	2N.O + 2N.C	502.00
BF26T2A ***	45	2N.O + 2N.C	849.00
BF38T2A ***	56	2N.O + 2N.C	1,571.00
BF80T2A ***	115	2N.O + 2N.C	3,426.00

*** השלם את מתח הפיקוד הרצוי 50/60Hz - 024V / 048V / 110V / 230V / 400V



מגעי עזר למגענים סדרת BF09-BF150

מק"ט	מס' מגעי עזר	מיקום	מגעים	מחיר
11G42801	1	צד	1N.C	85.00
11G42810			1N.O	85.00
BFX1202			2N.C	107.00
BFX1211	2	צד	1N.O + 1N.C	107.00
BFX1220			2N.O	44.00
BFX1002			2N.C	44.00
BFX1011	2	חזית	1N.O + 1N.C	44.00
BFX1020			2N.O	44.00
BFX1004			4N.C	85.00
BFX1013			1N.O + 3N.C	85.00
BFX1022			2N.O + 2N.C	85.00
BFX1031	4	חזית	3N.O + 1N.C	85.00
BFX1040			4N.O	85.00
BFX101111			1N.O + 1N.C + 1EM + 1LB	137.00
BF40A/E...BF94A/E	מגע רביעי		BFX43	533.00



11G42801



BFX1004

מגעי עזר למגענים סדרת BF160-BF400

מק"ט	תאור	מגעים	מחיר
BFX10C10	מגעי עזר עילי	1N.C	61.00
BFX10C01	מגעי עזר עילי	1N.C	61.00
BFX12C02	מגעי עזר צידי	2N.C	130.00
BFX12C11	מגעי עזר צידי	1N.O + 1N.C	130.00
BFX12C20	מגעי עזר צידי	2N.O	130.00



BFX12C02

קוטב רביעי למגענים סדרת BF26A...BF150A/E

מק"ט	תאור	מחיר
BFX42	קוטב רביעי ל-BF26A, BF32A, BF38A	305.00
BFX43	קוטב רביעי ל-BF40A...BF94E	533.00
BFX44	קוטב רביעי ל-BF95A...BF150A	818.00



BFX43

משהה זמן פנאומטי לסדרה BF 1N.O + 1N.C

מק"ט	תיאור	תחום השהיה S	מק"ט
11G4853	השהיה בחיבור	3	492.00
11G4856		6	492.00
11G48515		15	492.00
11G48530		30	530.00
11G48560		60	530.00
11G485120		120	665.00
11G4863		השהיה בניתוק	3
11G4866	6		482.00
11G48615	15		482.00
11G48630	30		520.00
11G48660	60		520.00
11G486120	120		652.00



11G4853

ממסר נעילה למגע

מק"ט	להרכבה על	מק"ט
11G222	BF09-BF38	417.00
11G2T2	BF40-BF94	417.00
11G272	BF95-BF150	417.00

*** השלם את מתח הפיקוד הרצוי 024V / 048V / 110V / 230V / 400 - 50/60Hz



11G222

חיגור מכני לסדרה BF

מק"ט	להרכבה על	מיקום הרכבה	מק"ט
BFX5000	BF09-BF38	צידי	113.00
BFX5001	2N.C + BF09-BF38	צידי	170.00
BFX5300	BF40-BF94	צידי	117.00
BFX5301	2N.C + BF40-BF94	צידי	175.00
BFX5400	BF95-BF150	צידי	117.00
BFX5401	2N.C + BF95-BF150	צידי	175.00
BFX5500	BF160-BF400	צידי	170.00
BFX5503	חיגור מכני אחד על השני	למרחק בין הצירים 305-345 מ"מ	370.00
BFX5504	חיגור מכני אחד על השני	למרחק בין הצירים 345-385 מ"מ	425.00



BFX5000

אביזרים לסדרת BF

מק"ט	תאור	מק"ט
264.00	גישור לזוג מגענים BF95...111	BFX3471
156.00	כיסוי למגענים BF160-BF230 לשלושה קטבים	BFX835
153.00	כיסוי למגענים BF265-BF400 לשלושה קטבים	BFX836
186.00	כיסוי למגענים BF160-BF230 לארבעה קטבים	BFX845
205.00	כיסוי למגענים BF265-BF400 לארבעה קטבים	BFX846
254.00	קיט גישור ארבעה קטבים למערכת החלפה, למגענים 4P BF160...BF230	BFX3571
336.00	קיט גישור ארבעה קטבים למערכת החלפה, למגענים 4P BF265...BF400	BFX3671
143.00	סט תפסים לאום סגירה למגענים BF160-BF230 (8 יח')	BFX8508
157.00	סט תפסים לאום סגירה למגענים BF265-BF400 (8 יח')	BFX8608
143.00	הפרדה בין פאזות למגענים BF160-BF230 (1 יח')	BFX805
157.00	הפרדה בין פאזות למגענים BF265-BF400 (1 יח')	BFX806



BFX846



BFX8508



BFX806

סלילים למגענים סדרה BF לזרם חילופין AC

מק"ט	עבור מגען	מתח פיקוד	מק"ט
81.00	BF09-BF25	24VAC	BFX91A024
81.00		48VAC	BFX91A048
81.00		110VAC	BFX91A110
81.00		230VAC	BFX91A230
81.00		400VAC	BFX91A400
99.00	BF26-BF38	24VAC	BFX92A024
99.00		48VAC	BFX92A048
99.00		110VAC	BFX92A110
99.00		230VAC	BFX92A230
99.00	400VAC	BFX92A400	
175.00	BF40-BF94	24VAC	BFX93A024
175.00		48VAC	BFX93A048
175.00		110VAC	BFX93A110
175.00		230VAC	BFX93A230
175.00	400VAC	BFX93A400	
408.00	BF95-BF150	24VAC	BFX94A024
408.00		48VAC	BFX94A048
408.00		110VAC	BFX94A110
408.00		230VAC	BFX94A230
408.00	400VAC	BFX94A400	



BFX91A024



BFX92A024



BFX94A024

* סלילי מגענים בפיקוד DC בהזמנות מיוחדות מחו"ל

מגענים תלת קוטביים - מתח פיקוד DC

מק"ט	הספק	זרם עבודה A		מגעי עזר	מק"ט
		AC1≤40°C	AC3≤55°C		
273.00	5.7	25	9	N.C	BF0901D ***
273.00	4.2			N.O	BF0910D ***
305.00	7.7	28	12	N.C	BF1201D ***
305.00	5.7			N.O	BF1210D ***
434.00	10.2	32	18	N.C	BF1801D ***
434.00	7.5			N.O	BF1810D ***
550.00	17.0	32	25	N.C	BF2501D ***
550.00	12.5			N.O	BF2510D ***
585.00	13	45	26	-	BF2600D ***
585.00	18	56	32	-	BF3200D ***
596.00	18.5	56	38	-	BF3800D ***

*** השלם את מתח הפיקוד DC הרצוי 012V / 024V / 048V / 060V / 110V / 125V / 220V



BF0901D

מגענים ארבע קוטביים - מתח פיקוד DC

מק"ט	זרם עבודה (AC1) ≤40°C	מק"ט
563.00	25	BF09T4D ***
812.00	32	BF18T4D ***
1,000.00	45	BF26T4D ***
1,715.00	56	BF38T4D ***

*** השלם את מתח הפיקוד DC הרצוי 012V / 024V / 048V / 060V / 110V / 125V / 220V



BF09T4D

מגענים תלת קוטביים - מתח פיקוד AC/DC

מק"ט	הספק	זרם עבודה A		מגעי עזר	מק"ט
		AC1≤40°C	AC3≤55°C		
1,315.00	18.5	70	40	-	BF4000E ***
1,677.00	22	90	50	-	BF5000E ***
2,142.00	30	100	65	-	BF6500E ***
2,487.00	45	115	80	-	BF8000E ***
2,832.00	55	115	95	-	BF9400E ***
3,143.00	55	140	95	-	BF9500E ***
3,596.00	55	160	115	-	BF11500E ***
3,967.00	75	165	150	-	BF15000E ***

*** השלם את מתח הפיקוד AC/DC הרצוי 024=20-48V 110=60-110V 230=100-250V



BF5000E

מגענים ארבע קוטביים - מתח פיקוד AC/DC

מק"ט	זרם עבודה (AC1) ≤40°C	מק"ט
2,519.00	100	BF65T4E ***
3,113.00	115	BF80T4E ***
4,078.00	140	BF95T4E ***
5,153.00	165	BF150T4E ***

*** השלם את מתח הפיקוד AC/DC הרצוי 024=20-48V 110=60-110V 230=100-250V



BF65T4E

Lovato electric מגענים לקבלים

מגענים לקבלים לזרם חילופין - AC 400V

מק"ט	KVAR	מגעי עזר	מחיר
BFK0910A ***	7.5	1	272.00
BFK1210A ***	12.5	1	304.00
BFK1810A ***	15	1	359.00
BFK2600A ***	20	-	471.00
BFK3200A ***	25	-	619.00
BFK3800A ***	30	-	711.00
BFK5000A ***	40	-	1,009.00
BFK6500A ***	45	-	1,365.00
BFK8000A ***	50	-	1,418.00
BFK9400A ***	60	-	2,625.00
BFK11500A ***	75	-	3,147.00
BFK15000A ***	100	-	3,441.00



BFK0910A

*** יש להוסיף למקט את מתח הפעלה: AC 50/60Hz 024V / 048V / 110V / 230V / 400V

Lovato electric מגענים ליישומים פוטו וולטאים

מגען תלת קוטבי מתח פיקוד AC מחובר בטור

מק"ט	זרם ב-1000VDC	זרם ב-600VDC	מחיר
BFD6500A ***	35	75	2,166.00
BFD8000A ***	60	80	2,752.00



BFD8000A

*** יש להוסיף למקט את מתח הפעלה: AC 50/60Hz 024V / 048V / 110V / 230V / 400V

Lovato electric מגען ארבע קוטבי מתח פיקוד AC ו-DC

מק"ט	זרם ב-1000VDC	זרם ב-600VDC	מחיר
BFD80T4A ***	80	100	3,574.00
BFD80T4E *	80	100	4,203.00
BFD150T4E *	100	165	6,970.00



BFD80T4A

*** יש להוסיף למקט את מתח הפעלה: AC/DC 024 (20...48V), 110 (60-110V), 230 (100-250V) *
 AC 50/60Hz 024V / 048V / 110V / 230V / 400V

למגענים סדרה BF: ריסט ידני או אוטומטי - עם הגנה דיפרנציאלית

מק"ט	להרכבה ישירה למגען	תחום ויסות A	ריסט	מק"ט
RF380016	BF09-BF38	0.1-0.16	ידני/אוטו	199.00
RF380025		0.16-0.25	ידני/אוטו	199.00
RF380040		0.25-0.4	ידני/אוטו	199.00
RF380063		0.4-0.63	ידני/אוטו	199.00
RF380100		0.63-1	ידני/אוטו	199.00
RF380160		1-1.6	ידני/אוטו	199.00
RF380250		1.6-2.5	ידני/אוטו	199.00
RF380400		2.5-4	ידני/אוטו	199.00
RF380650		4-6.5	ידני/אוטו	199.00
RF381000		6.3-10	ידני/אוטו	199.00
RF381400		9-14	ידני/אוטו	199.00
RF381800		13-18	ידני/אוטו	225.00
RF382300	17-23	ידני/אוטו	225.00	
RF382500	20-25	ידני/אוטו	225.00	
RF383200	24-32	ידני/אוטו	349.00	
RF383800	32-38	ידני/אוטו	349.00	
RF823300	BF40-BF94	20-33	ידני	383.00
RF824200		28-42	ידני	441.00
RF825000		35-50	ידני	441.00
RF826500		46-65	ידני	476.00
RF828200		60-82	ידני	573.00
RF829500		70-95	ידני	619.00
RF110082	BF95-BF150	60-82	ידני	964.00
RF110095		70-95	ידני	1,053.00
RF110110		90-110	ידני	1,179.00



RF380016



RF824200



RF110082

ממסר הגנת טרימיסטור

מק"ט	תיאור	מק"ט
31DRPT24	ממסר הגנת טרימיסטור 24VAC	1,553.00
31DRPT220	ממסר הגנת טרימיסטור 240VAC...220	1,553.00



31DRPT24

Lovato electric **ממסרי פיקוד Ith=10A 50Hz AC**

סדרת 11BG (מיני)

מק"ט	תצורת מגעים	צריכת סליל במצב סגור	מחיר
11BG0040A...	4 N.O	4VA	219.00
11BG0031A...	3N.O+1N.C	4VA	219.00
11BG0022A...	1N.O+2N.C	4VA	219.00



11BG0040A

Lovato electric **סדרת BF**

מק"ט	תצורת מגעים	צריכת סליל במצב סגור	מחיר
BF0040A...	4 N.O	9VA	265.00
BF0031A...	3N.O+1N.C	9VA	265.00
BF0022A...	2N.O+2.NC	9VA	265.00
BF0004A...	4 N.C	9VA	265.00



BF0040A

ניתן להזמין ממסרים במתח פיקוד DC או בעלי צריכה נמוכה עד 2.4V
 AC 60/60Hz 024/48/110-230/400V



	זרם עבודה A		הספק		מק"ט
	AC1≤40°C	AC3≤55°C	HP	KW	
8,429.00	350	265	190.2	140	11B25000 ***
11,856.00	450	320	231.0	170	11B31000 ***
14,708.00	550	420	305.7	225	11B40000 ***
18,038.00	700	520	394.0	290	11B50000 ***
32,039.00	800	630	482.3	355	11B63000 ***



11B25000

*** השלם את מתח הפיקוד הרצוי

.AC/DC 024 = 24...60VAC/20...60VDC; 110 = 60...130VAC/DC; 230 = 100...250VAC/DC; 400 = 250...500VAC/DC

	זרם עבודה 40°C ≥ (AC1)		מק"ט
	AC1	AC3	
5,602.00	250	187.5	11B145400 ***
14,985.00	450	337.5	11B310400 ***
18,545.00	550	412.5	11B400400 ***
21,216.00	700	525.0	11B500400 ***
36,479.00	800	600.0	11B630400 ***
40,912.00	1000	750.0	11B6301000400 ***
58,223.00	1250	937.5	11B1250424 ***
84,905.00	1600	1200.0	11B1600424 ***



11B1600424

*** השלם את מתח הפיקוד הרצוי

.AC/DC 024 = 24...60VAC/20...60VDC; 110 = 60...130VAC/DC; 230 = 100...250VAC/DC; 400 = 250...500VAC/DC

	מגעים	תיאור	מק"ט
315.00	2N.O + 1N.C	מגעי עזר צידי	11G350
257.00	1N.O + 1N.C	מגעי עזר צידי	11G354
173.00	-	מתאם למגעי עזר	11G358
162.00	-	חיגור מכני - מגענים אחד לצד השני	11G355
528.00	-	חיגור מכני - מגענים אחד מעל השני	11G3564
70.00	לקוטב אחד בלבד	כיסוי למגען B115	11G360
85.00	לקוטב אחד בלבד	כיסוי למגען B145-180	11G361
165.00	לקוטב אחד בלבד	כיסוי למגען B310-B400	11G363
737.00	לשלושה קטבים	כיסוי למגענים B500	11G527
749.00	לשלושה קטבים	כיסוי למגענים B630	11G529
837.00	לארבעה קטבים	כיסוי למגענים B5004	11G528
842.00	לארבעה קטבים	כיסוי למגענים B6304	11G530
3,334.00	-	ממסר נעילה למגענים 11B250...11B630	11G495
89.00	-	מתאם לחיבור סליל	11G371



11G350



11G370



הגנות מנוע טרמו מגנטיות עבור מנועים תלת פאזיים 400V - הפעלה על ידי לחצנים

מק"ט	הספק מנוע	תחום ויסות A	כושר ניתוק KA	מחיר
SM1P0016	-	0.1-0.16	100	236.00
SM1P0025	0.06	0.16-0.25	100	236.00
SM1P0040	0.09	0.25-0.4	100	236.00
SM1P0063	0.12	0.4-0.63	100	236.00
SM1P0100	0.25	0.63-1	100	236.00
SM1P0160	0.37	1-1.6	100	236.00
SM1P0250	0.75	1.6-2.5	100	236.00
SM1P0400	1.5	2.5-4	100	236.00
SM1P0650	2.2	4-6.5	100	236.00
SM1P1000	4	6.3-10	100	284.00
SM1P1400	5.5	9-14	25	284.00
SM1P1800	7.5	13-18	25	284.00
SM1P2300	9	17-23	15	322.00
SM1P2500	11	20-25	15	322.00
SM1P3200	15	24-32	10	420.00
SM1P4000	18.5	30-40	10	554.00



SM1P0016



SM1P2300

הגנות מנוע טרמו מגנטיות - עבור מנועים תלת פאזיים 400V - הפעלה על ידי ידית סיבובית

מק"ט	הספק מנוע	תחום ויסות A	כושר ניתוק KA	מחיר
SM1R0016	-	0.1-0.16	100	268.00
SM1R0025	0.06	0.16-0.25	100	268.00
SM1R0040	0.09	0.25-0.4	100	268.00
SM1R0063	0.12	0.4-0.63	100	268.00
SM1R0100	0.25	0.63-1	100	268.00
SM1R0160	0.37	1-1.6	100	268.00
SM1R0250	0.75	1.6-2.5	100	268.00
SM1R0400	1.5	2.5-4	100	268.00
SM1R0650	2.2	4-6.5	100	268.00
SM1R1000	4	6.3-10	100	310.00
SM1R1400	5.5	9-14	100	348.00
SM1R1800	7.5	13-18	100	348.00
SM1R2300	9	17-23	50	393.00
SM1R2500	11	20-25	50	393.00
SM1R3200	15	24-32	50	513.00
SM1R4000	18.5	30-40	20	677.00
SM2R5000		34-50	50	1,582.00
SM2R6300		45-63	50	1,582.00
SM3R7500		55-75	50	1,957.00
SM3R9000		70-90	50	2,059.00
SM3R9900		80-100	50	2,285.00



SM1R0016



SM1R2300

	זרם עבודה (A)	(A) MAGNETIC TRIP	כושר ניתוק KA	מק"ט
493.00	0.16	1.6	100	SM1RM0016
493.00	0.25	3.2	100	SM1RM0025
493.00	0.4	5.2	100	SM1RM0040
493.00	0.63	8.2	100	SM1RM0063
493.00	1	13	100	SM1RM0100
493.00	1.6	21	100	SM1RM0160
493.00	2.5	33	100	SM1RM0250
493.00	4	52	100	SM1RM0400
493.00	6.5	85	100	SM1RM0650
590.00	10	130	100	SM1RM1000
590.00	14	182	100	SM1RM1400
590.00	18	234	100	SM1RM1800
670.00	23	299	50	SM1RM2300
670.00	25	325	50	SM1RM2500
875.00	32	416	50	SM1RM3200
1,153.00	40	420	20	SM1RM4000



SM1RM0016



SM1RM2500

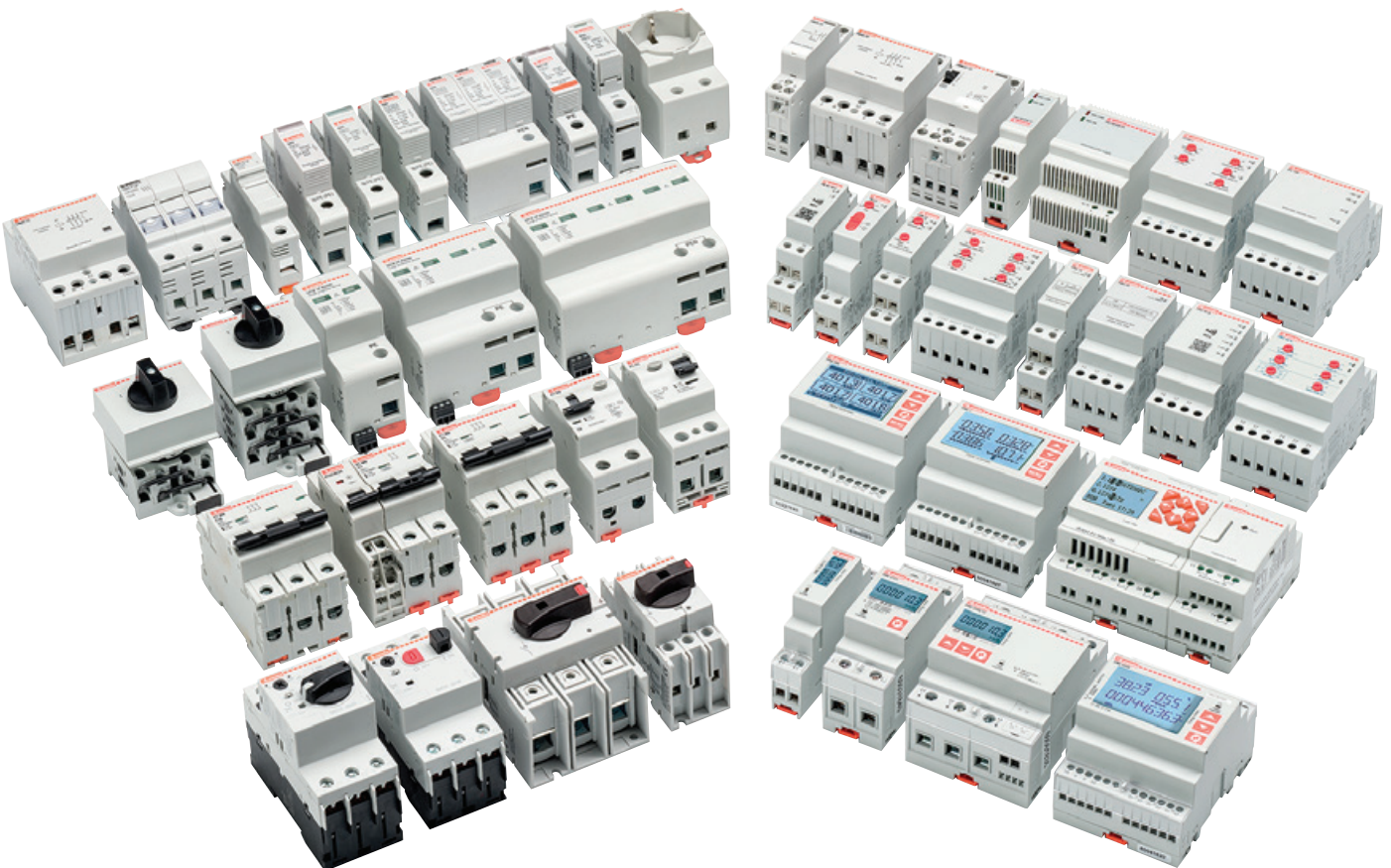

הגנות מנוע - אביזרים
 Lovato electric

מגעי עזר עבור SM1 בלבד

מק"ט	תיאור	הרכבה	הרכב המגעים	
SM1X1120	מגעי עזר	חזית	2N.O	
SM1X1111		חזית	1N.O + 1N.C	
SM1X1220		צידי	2N.O	
SM1X1211		צידי	1N.O + 1N.C	
SM1X1202		צידי	2N.C	
SM1X1311		מגעי תקלה טרמי ומגנטי	צידי	1N.O + 1N.C
SM1X1311M		מגע תקלה מגנטי בלבד	צידי	1N.O + 1N.C



SM1X1120

מגעי עזר עבור SM2 SM3 בלבד

מק"ט	תיאור	הרכבה	הרכב המגעים	
SM2X1120	מגעי עזר	חזית	2N.O	
SM2X1111		חזית	1N.O + 1N.C	
SM2X1102		חזית	2N.C	
SM2X1220		צידי	2N.O	
SM2X1211		צידי	1N.O + 1N.C	
SM2X1202		צידי	2N.C	
SM2X1311		מגעי תקלה טרמי ומגנטי	צידי	1N.O + 1N.C



SM2X1120

סליל הפעלה להגנות מנוע עבור SM1 בלבד

מק"ט	תיאור	מתח AC (V)
SM1X14024	סליל חוסר מתח	24
SM1X14110		110
SM1X14230		230
SM1X14400		400
SM1X16024		24
SM1X16110		110
SM1X16230	סליל הפסקה	230
SM1X16400		400



SM1X14024

סליל הפעלה להגנות מנוע עבור SM2 SM3 בלבד

מק"ט	תיאור	מתח AC (V)
SM2X14230	סליל חוסר מתח	230
SM2X14400		400
SM2X14440		400
SM2X16024		24
SM2X16110	סליל הפסקה	110
SM2X16230		230
SM2X16400		400
SM2X16440		400



SM2X14230

מסרק גישור תלת פאזי להגנות מנוע בלבד

מק"ט	תיאור	מק"ט
11SMX9032	מסרק גישור תלת פאזי ל-2 הגנות מנוע	101.00
11SMX9033	מסרק גישור תלת פאזי ל-3 הגנות מנוע	127.00
11SMX9034	מסרק גישור תלת פאזי ל-4 הגנות מנוע	135.00
11SMX9035	מסרק גישור תלת פאזי ל-5 הגנות מנוע	146.00



11SMX9033

מסרק גישור תלת פאזי להגנות מנוע עם מגע עזר צידי

מק"ט	תיאור	מק"ט
11SMX9042	מסרק גישור תלת פאזי ל-2 הגנות מנוע	104.00
11SMX9043	מסרק גישור תלת פאזי ל-3 הגנות מנוע	131.00
11SMX9044	מסרק גישור תלת פאזי ל-4 הגנות מנוע	139.00
11SMX9045	מסרק גישור תלת פאזי ל-5 הגנות מנוע	149.00



11SMX9045

פס גישור לחיבור בין הגנת מנוע למגען מיני

מק"ט	תיאור	מק"ט
SM1X3040P	בין הגנת מנוע SM1P למגען מיני BG	48.00
SM1X3040R	בין הגנת מנוע SM1R למגען מיני BG	48.00



SM1X3141R

פס גישור לחיבור בין הגנת מנוע למגען

מק"ט	תיאור	מק"ט
SM1X3141P	בין הגנת מנוע SM1P למגען BF09-BF25	65.00
SM1X3241P	בין הגנת מנוע SM1P למגען BF26-BF38	73.00
SM1X3141R	בין הגנת מנוע SM1R למגען BF09-BF25	73.00
SM1X3241R	בין הגנת מנוע SM1R למגען BF26-BF38	65.00



SM1X3241P

Lovato electric **אביזרי עזר להגנות מנוע**

קופסאות עה"ט להגנות מנוע SM1P IP65

מק"ט	תיאור	מק"ט
SM1Z1701P	קופסא להגנות מנוע SM1P רוחב 80 מ"מ	117.00
SM1Z1702P	קופסא להגנות מנוע SM1P רוחב 80 מ"מ עם לחצן פטריה חרום	273.00
SM1Z1711P	קופסא להגנות מנוע SM1P רוחב 100 מ"מ	141.00
SM1Z1712P	קופסא להגנות מנוע SM1P רוחב 100 מ"מ עם לחצן פטריה חרום	298.00



SM1Z1712P

Lovato electric **קופסא תה"ט להגנות מנוע SM1P IP65**

מק"ט	תיאור	מק"ט
SM1Z1705P	קופסא תה"ט להגנות מנוע SM1P רוחב 87 מ"מ	106.00



SM1Z1705P

Lovato electric **קופסאות עה"ט להגנות מנוע SM1R IP65**

מק"ט	תיאור	מק"ט
SM1Z1715R	קופסא להגנות מנוע SM1R בורר צהוב/אדום רוחב 100 מ"מ	173.00
SM1Z1710R	קופסא להגנות מנוע SM1R בורר שחור רוחב 100 מ"מ	173.00



SM1Z1710R

Lovato electric **קופסא תה"ט להגנות מנוע SM1R IP65**

מק"ט	תיאור	מק"ט
SM1Z1725R	קופסא תה"ט להגנות מנוע SM1R רוחב 87 מ"מ בורר צהוב/אדום	146.00
SM1Z1720R	קופסא תה"ט להגנות מנוע SM1R רוחב 87 מ"מ בורר שחור	146.00



SM1Z1725R

16-160A - עם ידית שחורה

מק"ט	זרם עבודה AC23A ($\leq 400V$)	זרם עבודה AC21A ($\leq 690V$)	מספר קטבים	מק"ט
GA016A	16	16	3P	95.00
GA025A	25	25	3P	101.00
GA032A	32	32	3P	106.00
GA040A	40	40	3P	113.00
GA063SA	45	63	3P	196.00
GA063A	63	63	3P	239.00
GA080A	80	80	3P	241.00
GA100A	100	100	3P	268.00
GA125A	125	125	3P	318.00
GA160A	125	160	3P	367.00



GA016A

16-160A - עם ידית אדומה צהובה

מק"ט	זרם עבודה AC23A ($\leq 400V$)	זרם עבודה AC21A ($\leq 690V$)	מספר קטבים	מק"ט
GA016ARY	16	16	3P	182.00
GA025ARY	25	25	3P	210.00
GA032ARY	32	32	3P	223.00
GA040ARY	40	40	3P	246.00
GA063ARY	63	63	3P	325.00
GA080ARY	80	80	3P	457.00
GA100ARY	100	100	3P	679.00
GA125ARY	125	125	3P	773.00
GA160ARY	125	160	3P	813.00



GA016ARY

קוטב רביעי לסדרת GA

מק"ט	זרם עבודה AC23A ($\leq 400V$)	זרם עבודה AC21A ($\leq 690V$)	מק"ט
GAX42040A	40-16	40	73.00
GAX42063A	63	63	113.00
GAX42063SA	63	63	95.00
GAX42080A	80	80	148.00
GAX42100A	100	100	183.00
GAX42125A	125	125	218.00
GAX42160A	125	160	230.00



GAX42040A

מק"ט	זרם עבודה (AC23A) ($\leq 400V$)	זרם עבודה (AC21A) ($\leq 690V$)	מספר קטבים	מחיר
GA016C	16	16	3P	92.00
GA025C	25	25	3P	96.00
GA032C	32	32	3P	101.00
GA040C	40	40	3P	109.00
GA063SC	45	63	3P	172.00
GA063C	63	63	3P	218.00
GA080C	80	80	3P	232.00
GA100C	100	100	3P	258.00
GA125C	125	125	3P	306.00
GA160C	125	160	3P	353.00



GA016C

קוטב רביעי לסדרת GA - להתקנה על דלת

מק"ט	זרם עבודה (AC23A) ($\leq 400V$)	זרם עבודה (AC21A) ($\leq 690V$)	מחיר
GAX42040C	40	40	73.00
GAX42063C	63	63	113.00
GAX42063SC	45	63	95.00
GAX42080C	80	80	148.00
GAX42100C	100	100	183.00
GAX42125C	125	125	218.00
GAX42160C	125	160	230.00



GAX42040C

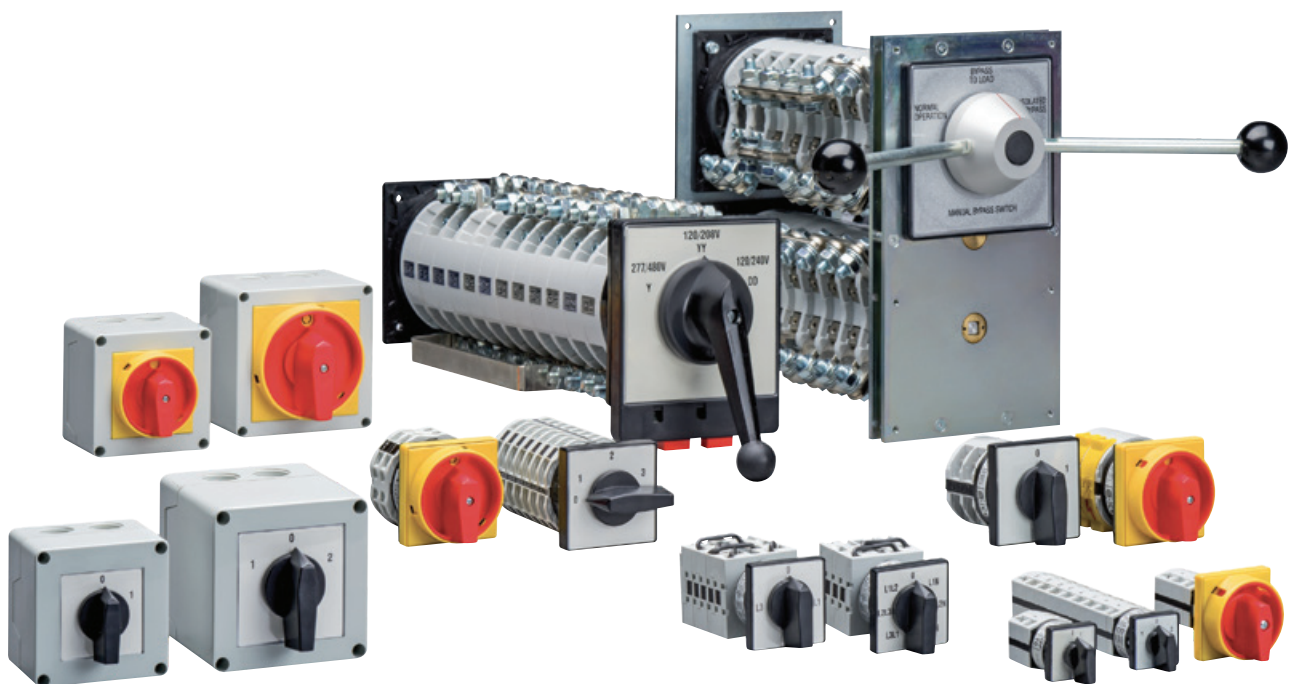

מוט מאריך

מק"ט	תיאור	אורך מ"מ	מחיר
GAX7090		90	28.00
GAX7150	מוט מאריך לידית פרופיל 5 מ"מ	150	31.00
GAX7200		200	34.00
GAX7300		300	48.00
GAX7150AN	מוט מאריך לידית סיבובית פרופיל 7 מ"מ	150	60.00
GAX7200AN		200	65.00
GAX7300AN		300	74.00



GAX7090

ידיות להתקנה על דלת

מק"ט	תיאור	מחיר
GAX61	ידית אדומה צהובה עגולה עם אפשרות נעילה	66.00
GAX63	ידית אדומה צהובה עגולה עם אפשרות נעילה להתקנה על דלת	71.00
GAX63B	ידית עגולה שחורה עם אפשרות נעילה להתקנה על דלת	71.00
GAX66N	ידית אדומה צהובה ארוכה עם אפשרות נעילה	205.00
GAX61B	ידית עגולה שחורה עם אפשרות נעילה	66.00



GAX61

זוג כיסויי מגעים למנתק בעומס/מפסק מחליף

מק"ט	תיאור	גודל הכיסוי	מחיר
GAX83	זוג כיסויים למנתק 16-40A	3P	35.00
GAX81	זוג כיסויים לקוטב רביעי 16-40A	1P	21.00
GAX84	זוג כיסויים למנתק 63-125A	3P	58.00
GAX82	זוג כיסויים לקוטב רביעי 63-125A	1P	34.00
GLX800	שלוש יחידות למנתק 160-315A	1P	156.00
GLX801	ארבע יחידות למנתק 160-315A	1P	208.00
GLX802	שלוש יחידות למנתק 320-630A	1P	222.00
GLX803	ארבע יחידות למנתק 320-630A	1P	296.00



GAX83

חיגור מכני 1-0-2 למנתק בעומס סדרה GA

מק"ט	תיאור	עבור מנתק	מחיר
GAX5000	חיגור מכני 1-0-2 למנתק בעומס סדרה GA	16-40A	273.00
GAX5001		63-160A	329.00



GAX5000

Lovato electric **GL** **מנתקים בעומס - סדרה**

Lovato electric **מק"ט** **זרם עבודה AC23A (≤400V)** **זרם עבודה AC21A (≤690V)** **מספר קטבים** **3P 160-630A** **ללא ידית**

מק"ט	זרם עבודה AC23A (≤400V)	זרם עבודה AC21A (≤690V)	מספר קטבים
GL0160C1	160	160	3P
GL0200C1	200	200	3P
GL0250C1	250	250	3P
GL0315C1	315	315	3P
GL0320C1	320	320	3P
GL0400C1	400	400	3P
GL0500C1	500	500	3P
GL0630C1	630	630	3P
GL1000C1	1000	1000	3P



GL0160C1

Lovato electric **מק"ט** **זרם עבודה AC23A (≤400V)** **זרם עבודה AC21A (≤690V)** **תיאור** **קוטב רביעי לסדרת GL**

מק"ט	תיאור	זרם עבודה AC23A (≤400V)	זרם עבודה AC21A (≤690V)
GLX420315	למנתק 315..160	315	315
GLX420320	למנתק 320	320	320
GLX420400	למנתק 400	400	400
GLX420500	למנתק 500	500	500
GLX420630	למנתק 630	630	630



GLX420315

Lovato electric **אביזרים לסדרה GL**

Lovato electric **מק"ט** **תיאור** **עבור מנתק** **ידיות למנתקים בעומס**

מק"ט	תיאור	עבור מנתק
GLX61D	ידיית אדומה/צהובה להרכבה ישירה	160-315A
GLX62D	ידיית אדומה/צהובה להרכבה ישירה	320-630A
GLX61DB	* ידיית שחורה להרכבה ישירה	160-315A
GLX62DB	* ידיית שחורה להרכבה ישירה	320-630A
GLX61	ידיית אדומה/צהובה ארוכה להרכבה על הדלת	160-315A
GLX62	ידיית אדומה/צהובה ארוכה להרכבה על הדלת	320-630A
GLX61B	ידיית שחורה ארוכה להרכבה על הדלת	160-315A
GLX62B	ידיית שחורה ארוכה להרכבה על הדלת	320-630A



GLX61DB

* ידיית על דלת ללא מאריך

Lovato electric **מק"ט** **עבור מנתק** **סוג מגע** **מגע עזר למנתק בעומס לסדרה GA/GL**

מק"ט	עבור מנתק	סוג מגע
GAX1011A	25...160A	1N.O + 1N.C
GAX1110EA	160...630A	1EB (N.O)
GLX1001		1N.C
GLX1010EA		1EB (N.O)



GAX1011A

Lovato electric **25-160A 4P 1-0-2** **עומס בעומס** **מנתקים מחליפים**

דדרה GA כולל ידית שחורה להפעלה ישירה

מק"ט	זרם עבודה (≤400V) AC23A	זרם עבודה (≤690V) AC21A	מספר קטבים	מק"ט
GA025ET8	25	25	4P	591.00
GA040ET8	40	40	4P	610.00
GA063SAET8	45	63	4P	763.00
GA080ET8	80	80	4P	1,011.00
GA125ET8	125	125	4P	1,411.00
GA160ET8	125	160	4P	1,716.00



GA025ET8

Lovato electric **25-160A 3P 1-0-2** **עומס בעומס** **מנתקים מחליפים**

דדרה GA כולל ידית שחורה להפעלה ישירה

מק"ט	זרם עבודה (≤400V) AC23A	זרם עבודה (≤690V) AC21A	מספר קטבים	מק"ט
GA025ET6	25	25	3P	484.00
GA040ET6	40	40	3P	532.00
GA063SAET6	45	63	3P	570.00
GA080ET6	80	80	3P	811.00
GA125ET6	125	125	3P	1,157.00
GA160ET6	125	160	3P	1,370.00



GA040ET6

Lovato electric **160-630A 4P 1-0-2** **עומס בעומס** **מנתקים מחליפים**

דדרה GL 4P - לא כולל ידית

מק"ט	זרם עבודה (≤400V) AC33B	זרם עבודה (≤690V) AC21A	מספר קטבים	מק"ט
GLC0160T4C1	160	160	4P	2,478.00
GLC0200T4C1	200	200	4P	2,775.00
GLC0250T4C1	250	250	4P	3,212.00
GLC0315T4C1	315	315	4P	4,460.00
GLC0320T4C1	320	320	4P	4,757.00
GLC0400T4C1	400	400	4P	5,452.00
GLC0500T4C1	500	500	4P	5,947.00
GLC0630T4C1	630	630	4P	6,739.00



GLC0160T4C1

160-630A מחליפים למפסקים **ידיות**

מק"ט	תיאור	מק"ט
GLX61DB	ידית שחורה להרכבה ישירה 160-315A	142.00
GLX62DB	ידית שחורה להרכבה ישירה 320-630A	162.00
GLX61CB	* ידית שחורה לדלת 160-315A	223.00
GLX62CB	* ידית שחורה לדלת 320-630A	296.00

* ידית על דלת ללא מאריך



GLX61DB

Lovato electric **מגעי עזר למפסק מחליף**

מק"ט	עבור מפסק מחליף	סוג מגע	מק"ט
GAX1011A	25-160A	1N.O + 1N.C	101.00
GAX1110EA	לסדרה GA	1EB (N.O)	91.00
GLX1001	160-630A	1N.C	65.00
GLX1010EA	לסדרה GL	1EB (N.O)	65.00



GLX1001

Lovato electric **160-630A 1-0-2** **אביזרים למנתקים מחליפים בעומס**

Lovato electric		מוט מאריך	
מק"ט	אורך מ"מ		
GLX7150S10	150	54.00	
GLX7200S10	200	57.00	
GLX7300S10	300	66.00	
GLX7400S10	400	90.00	



GLX7150S10

Lovato electric **טבעת ליישור מוט מאריך**

Lovato electric		מק"ט	תיאור
56.00	טבעת ליישור מוט מאריך	GLX00	



GLX00

Lovato electric **160-1000A 1-0-2** **אביזרים למנתקים מחליפים בעומס**

Lovato electric **מחליף בעומס סדרת GLC**

Lovato electric		מק"ט	תאור
257.00	גישור למחליף בעומס 1-0-2 סדרת GLC 3P עד 160-315A	GLX201	
342.00	גישור למחליף בעומס 1-0-2 סדרת GLC 4P עד 160-315A	GLX202	
348.00	גישור למחליף בעומס 1-0-2 סדרת GLC 3P עד 320-630A	GLX206	
466.00	גישור למחליף בעומס 1-0-2 סדרת GLC 4P עד 320-630A	GLX207	
470.00	גישור למחליף בעומס 1-0-2 סדרת GLC 3P עד 631-1000A	GLX208	
630.00	גישור למחליף בעומס 1-0-2 סדרת GLC 4P עד 631-1000A	GLX209	



GLX201

Lovato electric **אביזרים למנתקים בעומס/מפסקים מחליפים**

Lovato electric **כיסויי מגעים למנתק בעומס/מפסק מחליף**

Lovato electric		מק"ט	תיאור	גודל הכיסוי
35.00	זוג כיסויים למנתק 16-40A	GAX83		3P
21.00	זוג כיסויים לקוטב רביעי 16-40A	GAX81		1P
58.00	זוג כיסויים למנתק 63-125A	GAX84		3P
34.00	זוג כיסויים לקוטב רביעי 63-125A	GAX82		1P
156.00	שלוש יחידות למנתק 160-315A	GLX800		1P
208.00	ארבע יחידות למנתק 160-315A	GLX801		1P
222.00	שלוש יחידות למנתק 320-630A	GLX802		1P
296.00	ארבע יחידות למנתק 320-630A	GLX803		1P



GAX83



GLX801

Lovato electric **מחיצות למנתקים בעומס ומפסקים מחליפים**

Lovato electric		מק"ט	תיאור	עבור מנתק
223.00	סט 6 יחידות	GLX900		160-315A
297.00	סט 8 יחידות	GLX901		160-315A
348.00	סט 6 יחידות	GLX902		320-630A
463.00	סט 8 יחידות	GLX903		320-630A



GLX902



מולכו 
ציוד חשמל ותעשייה בע"מ

מפסקים ממונעים

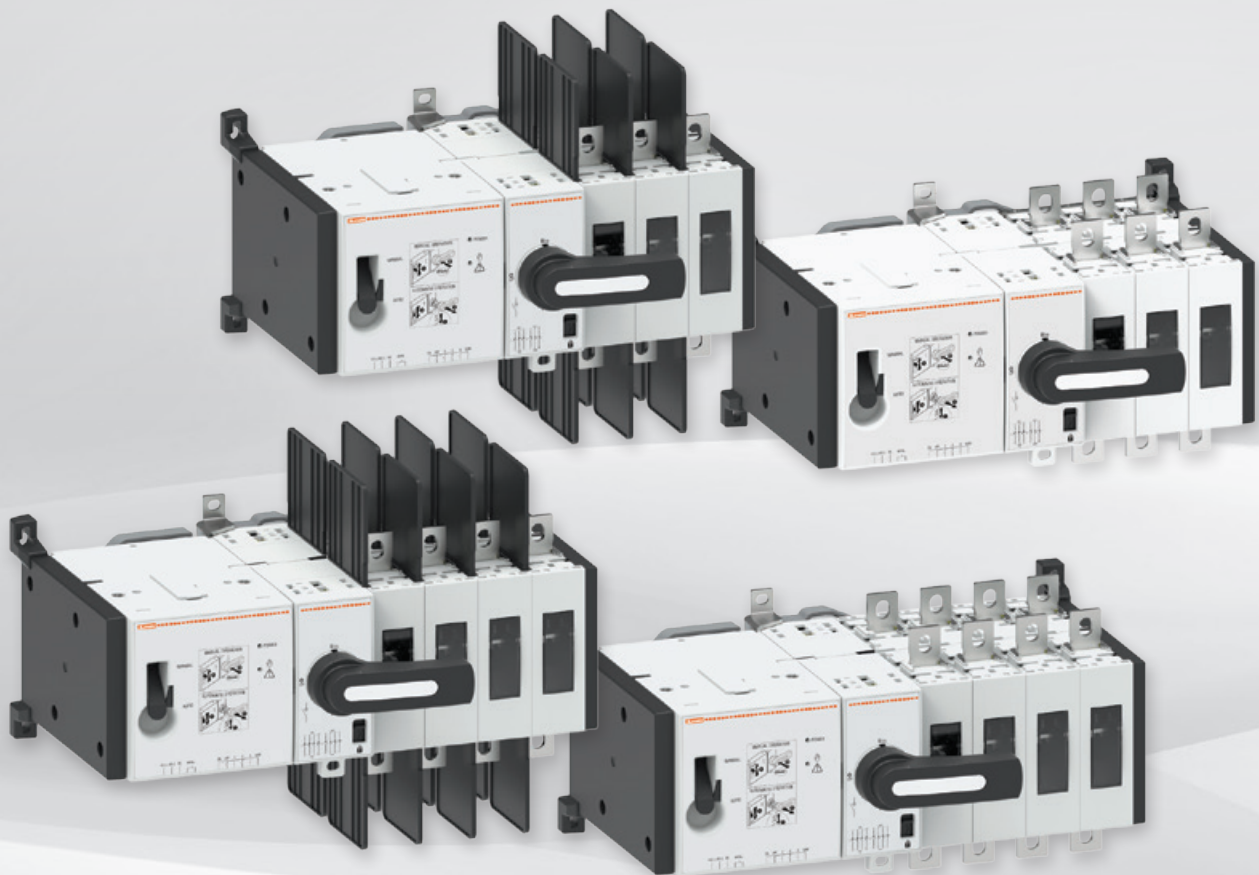



277Vac...208 מתח הפעלה ממונעים 1-0-2 בעומס מחליפים



3P 1-0-2 בעומס מחליפים

מק"ט	זרם AC21A	תאור
GLCMB0125A230	125A	3x125 ממונע מנתק מחליף
GLCMB0160A230	160A	3x160 ממונע מנתק מחליף
GLCMB0200A230	200A	3x200 ממונע מנתק מחליף
GLCMB0250A230	250A	3x250 ממונע מנתק מחליף
GLCMB0315A230	315A	3x315 ממונע מנתק מחליף



GLCMB0160A230



4P 1-0-2 בעומס מחליפים

מק"ט	זרם AC21A	תאור
GLCMB0125T4A230	125A	4x125 ממונע מנתק מחליף
GLCMB0160T4A230	160A	4x160 ממונע מנתק מחליף
GLCMB0200T4A230	200A	4x200 ממונע מנתק מחליף
GLCMB0250T4A230	250A	4x250 ממונע מנתק מחליף
GLCMB0315T4A230	315A	4x315 ממונע מנתק מחליף



GLCMB0160T4A230



מנתקים ליישומים פוטו וולטאיים



מנתקים ליישומים פוטו וולטאיים - ידית שחורה

מק"ט	800V		1000V		1200V		1500V	
	זרם (A)	זרם (A)	זרם (A)	זרם (A)	זרם (A)	זרם (A)	זרם (A)	
GD025AT2	25	16	-	-	-	-	-	
GD025AT3	25	25	-	-	-	-	-	
GD032AT3	32	32	-	-	-	-	-	
GD032AT4	32	32	25	20	-	-	-	
GD040AT3	40	32	-	-	-	-	-	
GD040AT4	40	40	32	25	-	-	-	



GD025AT2

זרם עבודה ב-DC21B

בקופסת פלסטיק 3P IP65 16-160A צהוב אדום - ידית עם אפשרות נעילה

מק"ט	זרם עבודה AC23B (≤400V)	זרם עבודה AC21A (≤690V)	מחיר
GAZ016	16	16	413.00
GAZ025	25	25	444.00
GAZ032	32	32	459.00
GAZ040	40	40	456.00
GAZ063C	45	63	734.00
GAZ080C	63	80	875.00
GAZ100C	80	100	1,115.00
GAZ125	100	125	1,410.00
GAZ160	125	160	1,456.00



GAZ016

בקופסת פלסטיק 4P IP65 16-160A צהוב אדום - ידית עם אפשרות נעילה

מק"ט	זרם עבודה AC23B (≤400V)	זרם עבודה AC21A (≤690V)	מחיר
GAZ016T4	16	16	464.00
GAZ032T4	32	32	507.00
GAZ040T4	40	40	530.00
GAZ063CT4	45	63	807.00
GAZ100CT4	63	100	1,238.00
GAZ125T4	80	125	1,552.00
GAZ160T4	100	160	1,603.00



GAZ016T4

בקופסת מתכת 3P IP65 16-160A צהוב אדום - ידית עם אפשרות נעילה

מק"ט	זרם עבודה AC23B (≤400V)	זרם עבודה AC21A (≤690V)	מחיר
GAZM016	16	16	1,180.00
GAZM025	25	25	1,272.00
GAZM032	32	32	1,308.00
GAZM040	40	40	1,381.00
GAZM063SA	63	63	1,940.00
GAZM080	80	80	2,497.00
GAZM100	100	100	3,193.00
GAZM125	125	125	4,034.00
GAZM160	125	160	4,171.00



GAZM016

בקופסת מתכת 4P IP65 16-160A צהוב אדום - ידית עם אפשרות נעילה

מק"ט	זרם עבודה AC23B (≤400V)	זרם עבודה AC21A (≤690V)	מחיר
GAZM016T4	16	16	1,409.00
GAZM032T4	32	32	1,537.00
GAZM040T4	40	40	1,602.00
GAZM063SAT4	63	63	2,232.00
GAZM100T4	100	100	3,750.00
GAZM125T4	125	125	4,712.00
GAZM160T4	125	160	4,866.00



GAZM016T4

בקופסת נרוסטה 3P IP65 16-160A 304 צהוב אדום - ידית עם אפשרות נעילה

מק"ט	זרם עבודה AC23B (≤400V)	זרם עבודה AC21A (≤690V)	מחיר
GAZS016	16	16	2,452.00
GAZS025	25	25	2,643.00
GAZS032	32	32	2,718.00
GAZS040	40	40	2,870.00
GAZS063	63	63	4,029.00
GAZS100	100	100	6,633.00



GAZS016

מק"ט	תיאור	AC23/KW 400V	מס' קטבים	זרם (A) Ith	מק"ט
7GN6310U	0-1	30KW	3P	63A	565.00
7GN12510U	0-1	45KW	3P	125A	1,378.00
7GN6392U	0-1	30KW	4P	63A	657.00
7GN6353U	1-0-2	30KW	3P	63A	876.00
7GN12553U	1-0-2	45KW	3P	125A	2,177.00
7GN6375U	1-0-2	30KW	4P	63A	1,095.00
7GN12575U	1-0-2	45KW	4P	125A	2,739.00
7GN4010U	0-1	30KW	3P	40A	376.00
7GN4051U	1-0-2	18.5KW	1P	40A	297.00
7GN4052U	1-0-2	18.5KW	2P	40A	434.00
7GN4053U	1-0-2	18.5KW	3P	40A	570.00
7GN4075U	1-0-2	18.5KW	4P	40A	707.00
7GN4090U	0-1	18.5KW	1P	40A	240.00
7GN4091U	0-1	18.5KW	2P	40A	297.00
7GN4092U	0-1	18.5KW	4P	40A	434.00
7GN63750*	1-0-2	30KW	4P	63A	1,095.00
7GN6369U	1-2	30KW	4P	63A	1,095.00



7GN1266U

* לפס דין

7GN סדרה **זוג כיסויים מפני מגע מקרי לפקט סדרה 7GN**

מק"ט	תיאור	מק"ט
7A1691	לפקט 7GN32-7GN40	23.00
7A1692	לפקט 7GN63	23.00
7A1693	לפקט 7GN125	23.00
7A181	מתאם להתקנה על פס דין	17.00



מק"ט	תיאור	AC23/KW 400V	מספר קטבים	מחיר
GX1690048	מפסק פקט לפס דין 16A 0-1		1P	140.00
GX2090048	מפסק פקט לפס דין 20A 0-1		1P	160.00
GX1691048	מפסק פקט לפס דין 16A 0-1		2P	157.00
GX2091048	מפסק פקט לפס דין 20A 0-1		2P	180.00
GX1610048	מפסק פקט לפס דין 16A 0-1	6.5KW	3P	179.00
GX2010048	מפסק פקט לפס דין 20A 0-1	7.5KW	3P	207.00
GX1692048	מפסק פקט לפס דין 16A 0-1	6.5KW	4P	195.00
GX2092048	מפסק פקט לפס דין 20A 0-1	7.5KW	4P	227.00
GX1651048	מפסק פקט לפס דין מחליף 16A 1-0-2		1P	157.00
GX2051048	מפסק פקט לפס דין מחליף 20A 1-0-2		1P	180.00
GX1652048	מפסק פקט לפס דין מחליף 16A 1-0-2		2P	195.00
GX2052048	מפסק פקט לפס דין מחליף 20A 1-0-2		2P	227.00
GX1653048	מפסק פקט לפס דין מחליף 16A 1-0-2	6.5KW	3P	234.00
GX2053048	מפסק פקט לפס דין מחליף 20A 1-0-2	7.5KW	3P	273.00
GX1675048	מפסק פקט לפס דין מחליף 16A 1-0-2	6.5KW	4P	273.00
GX2075048	מפסק פקט לפס דין מחליף 20A 1-0-2	7.5KW	4P	320.00
GX1654048	מפסק פקט לפס דין מחליף 16A 1-2		1P	157.00
GX1655048	מפסק פקט לפס דין מחליף 16A 1-2		2P	195.00
GX2055048	מפסק פקט לפס דין מחליף 20A 1-2		2P	227.00
GX1656048	מפסק פקט לפס דין מחליף 16A 1-2	6.5KW	3P	234.00
GX2056048	מפסק פקט לפס דין מחליף 20A 1-2	7.5KW	3P	273.00
GX1669048	מפסק פקט לפס דין מחליף 16A 1-2	6.5KW	4P	273.00
GX2069048	מפסק פקט לפס דין מחליף 20A 1-2	7.5KW	4P	320.00
GX1682048	מפסק פקט לפס דין 16A 1-2-3		1P	179.00
GX2082048	מפסק פקט לפס דין 20A 1-2-3		1P	207.00
GX1686048	מפסק פקט לפס דין 16A 1-2-3		2P	234.00
GX2086048	מפסק פקט לפס דין 20A 1-2-3		2P	273.00
GX1693048	מפסק פקט לפס דין 16A 1-2-3	6.5KW	3P	296.00
GX2093048	מפסק פקט לפס דין 20A 1-2-3	7.5KW	3P	347.00
GX1683048	מפסק פקט לפס דין 16A 1-2-3-4		1P	195.00
GX2083048	מפסק פקט לפס דין 20A 1-2-3-4		1P	227.00
GX1687048	מפסק פקט לפס דין 16A 1-2-3-4		2P	273.00
GX2087048	מפסק פקט לפס דין 20A 1-2-3-4		2P	320.00
GX1694048	מפסק פקט לפס דין 16A 1-2-3-4	6.5KW	3P	351.00
GX2094048	מפסק פקט לפס דין 20A 1-2-3-4	7.5KW	3P	413.00



GX1690048



GX1610U



GX1692U

סדרת GX - המשך

מק"ט	תיאור	AC23/KW 400V	מספר קטבים	מחיר
GX1684048	מפסק פקט לפס דין 16A 1-2-3-4-5		1P	218.00
GX2084048	מפסק פקט לפס דין 20A 1-2-3-4-5		1P	253.00
GX1685048	מפסק פקט לפס דין 16A 1-2-3-4-5-6		1P	234.00
GX2085048	מפסק פקט לפס דין 20A 1-2-3-4-5-6		1P	273.00
GX16107048	מפסק פקט לפס דין 16A 0-1-2		1P	157.00
GX20107048	מפסק פקט לפס דין 20A 0-1-2		1P	180.00
GX16123048	מפסק פקט לפס דין 16A 0-1-2		2P	195.00
GX20123048	מפסק פקט לפס דין 20A 0-1-2		2P	227.00
GX16135048	מפסק פקט לפס דין 16A 0-1-2	6.5KW	3P	234.00
GX20135048	מפסק פקט לפס דין 20A 0-1-2	7.5KW	3P	273.00
GX16108048	מפסק פקט לפס דין 16A 0-1-2-3		1P	180.00
GX20108048	מפסק פקט לפס דין 20A 0-1-2-3		1P	207.00
GX16124048	מפסק פקט לפס דין 16A 0-1-2-3		2P	234.00
GX20124048	מפסק פקט לפס דין 20A 0-1-2-3		2P	273.00
GX16136048	מפסק פקט לפס דין 16A 0-1-2-3	6.5KW	3P	296.00
GX20136048	מפסק פקט לפס דין 20A 0-1-2-3	7.5KW	3P	347.00
GX20109048	מפסק פקט לפס דין 20A 0-1-2-3-4		1P	227.00
GX16110048	מפסק פקט לפס דין 16A 0-1-2-3-4-5		1P	218.00
GX20110048	מפסק פקט לפס דין 20A 0-1-2-3-4-5		1P	253.00



סדרת GX

מק"ט	תיאור	AC23/KW 400V	מספר קטבים	מחיר
GX1690U	מפסק פקט 16A 0-1		1P	73.00
GX2090U	מפסק פקט 20A 0-1		1P	92.00
GX3290U	מפסק פקט 32A 0-1		1P	129.00
GX1691U	מפסק פקט 16A 0-1		2P	85.00
GX2091U	מפסק פקט 20A 0-1		2P	102.00
GX3291U	מפסק פקט 32A 0-1		2P	154.00
GX4091U	מפסק פקט 40A 0-1		2P	217.00
GX1610U	מפסק פקט 16A 0-1	6.5KW	3P	100.00
GX2010U	מפסק פקט 20A 0-1	7.5KW	3P	112.00
GX3210U	מפסק פקט 32A 0-1	15KW	3P	194.00
GX4010U	מפסק פקט 40A 0-1	18.5KW	3P	266.00
GX1692U	מפסק פקט 16A 0-1	6.5KW	4P	106.00
GX2092U	מפסק פקט 20A 0-1	7.5KW	4P	124.00
GX3292U	מפסק פקט 32A 0-1	15KW	4P	217.00
GX4092U	מפסק פקט 40A 0-1	18.5KW	4P	301.00
GX1651U	מפסק פקט 16A 1-0-2		1P	90.00



GX1690U

סדרת GX - המשך

מק"ט	תיאור	AC23/KW 400V	מספר קטבים	מק"ט
GX2051U	מפסק פקט 20A 1-0-2		1P	111.00
GX3251U	מפסק פקט 32A 1-0-2		1P	159.00
GX4051U	מפסק פקט 40A 1-0-2		1P	228.00
GX1652U	מפסק פקט 16A 1-0-2		2P	122.00
GX2052U	מפסק פקט 20A 1-0-2		2P	151.00
GX3252U	מפסק פקט 32A 1-0-2		2P	227.00
GX4052U	מפסק פקט 40A 1-0-2		2P	332.00
GX1653U	מפסק פקט 16A 1-0-2	6.5KW	3P	156.00
GX2053U	מפסק פקט 20A 1-0-2	7.5KW	3P	196.00
GX3253U	מפסק פקט 32A 1-0-2	15KW	3P	295.00
GX4053U	מפסק פקט 40A 1-0-2	18.5KW	3P	447.00
GX3275U	מפסק פקט 32A 1-0-2	15KW	4P	366.00
GX4075U	מפסק פקט 40A 1-0-2	18.5KW	4P	553.00
GX16107U	מפסק פקט 16A 0-1-2		1P	99.00
GX16108U	מפסק פקט 16A 0-1-2-3		1P	125.00
GX16109U	מפסק פקט 16A 0-1-2-3-4		1P	140.00
GX16123U	מפסק פקט 16A 0-1-2		2P	141.00
GX16124U	מפסק פקט 16A 0-1-2-3		2P	180.00
GX16135U	מפסק פקט 16A 0-1-2	6.5KW	3P	180.00
GX16136U	מפסק פקט 16A 0-1-2-3	6.5KW	3P	241.00
GX1666U	בורר לוולטמור 7 מצבים 16A			159.00
GX1654U	מפסק מחליף 16A - 1-2		1P	115.00
GX1656U	מפסק מחליף 16A - 1-2		3P	192.00



GX4092U

מפסקים מחליפים להיפוך סיבוב מנוע - סדרת GX

מק"ט	תיאור	מספר קטבים	מק"ט
GX1611U	מפסק מחליף 16A - 1-0-2	3P	176.00
GX2011U	מפסק מחליף 20A - 1-0-2	3P	211.00
GX3211U	מפסק מחליף 32A - 1-0-2	3P	382.00
GX4011U	מפסק מחליף 40A - 1-0-2	3P	538.00



GX3211U

פס צבירה מודולרי

מק"ט	מספר קטבים	זרם	כניסת מולכים	מחיר
ACB1P085A07	1-Pol	85A	1x6 - 16 mm ² 6x2.5 - 16 mm ²	54.00
ACB1P150A08	1-Pol	150A	1x10 - 35 mm ² 1x6 - 16 mm ² 6x2.5 - 16 mm ²	93.00
ACB1P200A08	1-Pol	200A	1x10 - 70 mm ² 1x6 - 16 mm ² 6x2.5 - 16 mm ²	147.00
ACB1P255A12	1-Pol	255A	1x10 - 35 mm ² 2x6 - 35 mm ² 5x2.5 - 16 mm ² 4x2.5 - 10 mm ²	243.00
ACB1P335A12	1-Pol	335A	1x95 - 185 mm ² 2x6 - 35 mm ² 5x2.5 - 16 mm ² 4x2.5 - 10 mm ²	268.00
ACB1P520A12	1-Pol	520A	נחושת גמישה 1x25x9.5 2x6 - 35 mm ² 5x2.5 - 16 mm ² 4x2.5 - 10 mm ²	286.00
ACB2P100G07	2-Pol	100A	1x10 - 25 mm ² 3x2.5 - 6 mm ² 3x1.5 - 4 mm ²	55.00
ACB2P100G15	2-Pol	100A	2x10 - 25 mm ² 7x2.5 - 6 mm ² 6x1.5 - 4 mm ²	101.00
ACB2P125G15	2-Pol	125A	2x10 - 35 mm ² 2x10 - 25 mm ² 11x2.5 - 6 mm ²	111.00
ACB4P100G07	4-Pol	100A	1x10 - 25 mm ² 3x2.5 - 6 mm ² 3x1.5 - 4 mm ²	116.00
ACB4P100G11	4-Pol	100A	2x10 - 25 mm ² 5x2.5 - 6 mm ² 4x1.5 - 4 mm ²	138.00
ACB4P100G15	4-Pol	100A	2x10 - 25 mm ² 7x2.5 - 6 mm ² 6x1.5 - 4 mm ²	181.00
ACB4P125G15	4-Pol	125A	2x10 - 35 mm ² 2x10 - 25 mm ² 11x2.5 - 6 mm ²	199.00
ACB4P125G11	4-Pol	125A	1x10 - 35 mm ² 3x10 - 25 mm ² 7x2.5 - 6 mm ²	156.00
ACB4P125D07	4-Pol	125A	1x10 - 35 mm ² 1x10 - 25 mm ² 5x2.5 - 6 mm ²	155.00
ACB4P125D11	4-Pol	125A	2x10 - 35 mm ² 2x10 - 25 mm ² 7x2.5 - 6 mm ²	183.00
ACB4P125D15	4-Pol	125A	1x10 - 35 mm ² 3x10 - 25 mm ² 11x2.5 - 6 mm ²	240.00
ACB4P160D12	4-Pol	160A	1x10 - 50 mm ² 3x10 - 25 mm ² 8x2.5 - 16 mm ²	291.00



ACB1P200A08

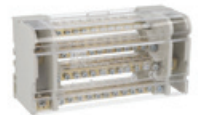

ACB4P160D12



ACB4P100G15



ציוד קוטר 22 מ"מ מפלסטיק קפיצי - יחידות נפרדות להרכבה ע"י הלקוח

ראש לחצן מפלסטיק קפיצי - יחידות נפרדות להרכבה ע"י הלקוח

מק"ט	תיאור	צבע	מחיר
LPCB102	ראש לחצן עגול שטוח	שחור	24.00
LPCB103		ירוק	24.00
LPCB104		אדום	24.00
LPCB105		צהוב	24.00
LPCB106		כחול	24.00
LPCB108		לבן	24.00
LPCB202	ראש לחצן עגול בולט	שחור	41.00
LPCB203		ירוק	41.00
LPCB204		אדום	41.00
LPCB205		צהוב	41.00
LPCB206		כחול	41.00
LPCB208		לבן	41.00
LPCB302	ראש לחצן עגול שקוע	שחור	73.00
LPCB303		ירוק	73.00
LPCB304		אדום	73.00
LPCB305		צהוב	73.00
LPCB306		כחול	73.00
LPCB308		לבן	73.00
LPCQ102	ראש לחצן שטוח נתפס	שחור	68.00
LPCQ103		ירוק	68.00
LPCQ104		אדום	68.00
LPCQ105		צהוב	68.00
LPCQ106		כחול	68.00
LPCQ108		לבן	68.00



LPCB103



LPCB204



LPCB308



LPCQ102

ראש לחצן מפלסטיק קפיצי מואר - יחידות נפרדות להרכבה ע"י הלקוח

מק"ט	תיאור	צבע	מחיר
LPCBL103	ראש לחצן שטוח מפלסטיק קפיצי מואר	ירוק	39.00
LPCBL104		אדום	39.00
LPCBL105		צהוב	39.00
LPCBL106		כחול	39.00
LPCBL107	שקוף	39.00	
LPCBL203	ראש לחצן בולט מפלסטיק קפיצי מואר	ירוק	74.00
LPCBL204		אדום	74.00
LPCBL205		צהוב	74.00
LPCBL206		כחול	74.00
LPCBL207		שקוף	74.00



LPCBL103



LPCBL204

ראש למנורה מפלסטיק - יחידות נפרדות להרכבה ע"י הלקוח

מק"ט	צבע	מחיר
LPL3	ירוק	35.00
LPL4	אדום	35.00
LPL5	צהוב	35.00
LPL6	כחול	35.00
LPL7	שקוף	35.00



LPL3

ציוד קוטר 22 מ"מ מפלסטיק IP66, IP67, IP69K

ראש בורר מפלסטיק - יחידות נפרדות להרכבה ע"י הלקוח

מק"ט	תיאור	סוג	מחיר
LPCS120	ידית שחורה 2 מצבים	קבועים	46.00
LPCS121		קפיצי חוזר לשמאל	78.00
LPCS130		קבועים	51.00
LPCS131	ידית שחורה 3 מצבים	קפיצי חוזר למרכז	87.00
LPCS132		משמאל קפיצי מימין קבוע	87.00
LPCS133		מימין קפיצי משמאל קבוע	87.00
LPCS320	בורר עם מפתח 2 מצבים קבועים	מפתח יוצא בשמאל	163.00
LPCS321		מפתח יוצא בכל מצב	163.00
LPCS340	בורר עם מפתח 2 מצבים	קפיצי חוזר לשמאל	170.00
LPCS220		קבועים	73.00
LPCS221	ידית שחורה ארוכה 2 מצבים	קפיצי חוזר לשמאל	79.00
LPCS230		קבועים	80.00
LPCS231	ידית שחורה ארוכה 3 מצבים	קפיצי חוזר למרכז	88.00
LPCS232		משמאל קפיצי מימין קבוע	88.00
LPCS233		מימין קפיצי משמאל קבוע	88.00
LPCS330	בורר עם מפתח 3 מצבים	מפתח יוצא במרכז	175.00
LPCS331		מפתח יוצא בכל מצב	175.00
LPCS350	בורר עם מפתח 3 מצבים	שמאל קפיצי ומימין קבוע	181.00
LPCS360		מימין קפיצי משמאל קבוע	181.00
LPCS370		קפיצי חוזר למרכז	181.00



LPCS120



LPCS320



LPCS221



LPCS331

ראש בורר מואר מפלסטיק

מק"ט	תיאור	צבע	מחיר
LPCSL1203	בורר פלסטיק מואר - ידית 2 מצבים קבועים	ירוק	101.00
LPCSL1204		אדום	101.00
LPCSL1205		צהוב	101.00
LPCSL1206		כחול	101.00
LPCSL1208		לבן	101.00
LPCSL1213		בורר פלסטיק מואר - ידית 2 מצבים קפיצי חוזר לשמאל	ירוק
LPCSL1214	אדום		110.00
LPCSL1215	צהוב		110.00
LPCSL1216	כחול		110.00
LPCSL1218	שקוף		110.00
LPCSL1303	בורר פלסטיק מואר - ידית 3 מצבים קבועים		ירוק
LPCSL1304		אדום	111.00
LPCSL1305		צהוב	111.00
LPCSL1306		כחול	111.00
LPCSL1308		לבן	111.00



LPCSL1203



LPCSL1214



LPCSL1218

ראש לחצן קפיצי כפול שטוח מפלסטיק

מק"ט	תיאור	סימול	מק"ט
LPCB7113	ירוק/אדום	ללא	63.00
LPCB7123	ירוק/אדום	1-0	77.00
LPCB7191	שחור/שחור	חץ למעלה/חץ למטה	82.00



LPCB7113

ראש לחצן קפיצי כפול שטוח מפלסטיק - עם אפשרות חיבור נורת סימון

מק"ט	תיאור	סימול	מק"ט
LPCBL7113	ירוק/אדום	ללא	109.00
LPCBL7123	ירוק/אדום	1-0	141.00
LPCBL7191	שחור/שחור	חץ למעלה/חץ למטה	148.00



LPCB7191

ראש לחצני פטריה מפלסטיק - יחידות נפרדות להרכבה ע"י הלקוח

מק"ט	תיאור	קוטר חימוני	עפ"י תקן	צבע	מק"ט
LPCB6142	קפיצי	40		שחור	73.00
LPCB6143				ירוק	73.00
LPCB6144				אדום	73.00
LPCB6145				צהוב	73.00
LPCB6146				כחול	73.00
LPCB6162	קפיצי	60		שחור	101.00
LPCB6163				ירוק	101.00
LPCB6164				אדום	101.00
LPCB6165				צהוב	101.00
LPCB6166				כחול	101.00
LPCB6744	ננעל ומשתחרר במשיכה	40	ISO 13850	אדום	138.00
LPCB6742				שחור	122.00
LPCB6644	ננעל ומשתחרר בסיבוב	40	ISO 13850	אדום	81.00
LPCB6344				אדום	69.00
LPCB6342	ננעל ומשתחרר בסיבוב	40		שחור	122.00
LPCB6634				אדום	144.00
LPCB6842	ננעל שחרור ע"י מפתח מספר 455	40		שחור	166.00
LPCB6844				אדום	273.00



LPCB6144



LPCB6744



LPCB6844

ציוד קוטר 22 מ"מ מפלסטיק IP66, IP67, IP69K

מנורה להרכבה על מתאם - עם הגנה ממתח יתר ועמידות בויברציות

מק"ט	צבע	מתח	מק"ט
37.00	ירוק	12-30AC/DC	LPXLEB3
37.00	אדום		LPXLEB4
37.00	צהוב		LPXLEB5
37.00	כחול		LPXLEB6
37.00	לבן		LPXLEB8
37.00	ירוק		85-140VAC/DC
37.00	אדום	LPXLEE4	
37.00	צהוב	LPXLEE5	
37.00	כחול	LPXLEE6	
37.00	לבן	LPXLEE8	
41.00	ירוק	185-265VAC/DC	
41.00	אדום		LPXLEM4
41.00	צהוב		LPXLEM5
41.00	כחול		LPXLEM6
41.00	לבן		LPXLEM8



LPXLEB3

מנורה להרכבה על קופסת פיקוד - עם הגנה ממתח יתר ועמידות בויברציות

מק"ט	צבע	מתח	מק"ט
68.00	ירוק	12-30AC/DC	LPXLPBB3
68.00	אדום		LPXLPBB4
68.00	צהוב		LPXLPBB5
68.00	כחול		LPXLPBB6
68.00	לבן		LPXLPBB8
96.00	ירוק		85-140VAC
96.00	אדום	LPXLPBE4	
96.00	צהוב	LPXLPBE5	
96.00	כחול	LPXLPBE6	
96.00	לבן	LPXLPBE8	
96.00	ירוק	185-265VAC	
96.00	אדום		LPXLPBM4
96.00	צהוב		LPXLPBM5
102.00	כחול		LPXLPBM6
102.00	לבן		LPXLPBM8



LPXLPBB3



LPXLPBE3

אביזרי הגנה ללחצן קוטר 22 מ"מ

מק"ט	תיאור	מק"ט
16.00	כיסוי גומי שקוף להרכבה על ראש לחצן ציוד 22 מ"מ	LPXAU137
48.00	כיסוי גומי שקוף ל-2 לחצנים שטוחים עם וללא נורת סימון	LPXAU157



LPXAU137

זמזם קוטר 22 מ"מ

מק"ט	תיאור	מק"ט
292.00	זמזם 18...30V AC/DC קוטר 22 מ"מ	LPCZSB
335.00	זמזם 185...265V AC/DC קוטר 22 מ"מ	LPCZSM



LPCZSB

פוטנציומטר קוטר 22 מ"מ

מק"ט	תיאור	מק"ט
LPCPA001	פוטנציומטר 1KOHM	438.00
LPCPA002	פוטנציומטר 2.5KOHM	438.00
LPCPA005	פוטנציומטר 5KOHM	438.00
LPCPA010	פוטנציומטר 10KOHM	438.00



LPCPA001

מתאם ומגעים - פלסטיק

מק"ט	תיאור	מק"ט
LPXAU120	מתאם למגעים לפנל	10.00
LPXC10	מגע N.O ללחצן לפנל	16.00
LPXC01	מגע N.C ללחצן לפנל	16.00
LPXCB10	מגע N.O ללחצן לקופסת הפעלה	32.00
LPXCB01	מגע N.C ללחצן לקופסת הפעלה	32.00
LPXA200	מפתח לחיזוק/שחרור טבעת סגירה לציוד 22 מ"מ	88.00
LPXDIN	מתאם לפס דינ עבור ציוד קוטר 22"	45.00



LPXC10

מתאם עם מגע מורכב לפלסטיק

מק"ט	תיאור	הרכב המגעים	מק"ט
LPXE10	מתאם עם מגע	N.O	50.00
LPXE01	מתאם עם מגע	N.C	50.00



LPXE10

מנורות לד מונבלוק

מק"ט	תיאור	צבע	מק"ט
LPMLA1	12AC/DC	כתום	35.00
LPMLA3		ירוק	35.00
LPMLA4		אדום	35.00
LPMLA5		צהוב	35.00
LPMLA6		כחול	35.00
LPMLA7		שקוף	35.00
LPMLB1	24AC/DC	כתום	35.00
LPMLB3		ירוק	35.00
LPMLB4		אדום	35.00
LPMLB5		צהוב	35.00
LPMLB6		כחול	35.00
LPMLB7		שקוף	35.00
LPMLM1	230AC	כתום	35.00
LPMLM3		ירוק	35.00
LPMLM4		אדום	35.00
LPMLM5		צהוב	35.00
LPMLM6		כחול	35.00
LPMLM7		שקוף	35.00



LPMLA1



LPMLB3



LPMLM6

ציוד קוטר 22 מ"מ ממתכת IP66, IP67, IP69K

ראש לחצן מתכתי עגול - יחידות נפרדות להרכבה ע"י הלקוח

מק"ט	תיאור	צבע	מק"ט
LPSB102	ראש לחצן שטוח	שחור	32.00
LPSB103		ירוק	32.00
LPSB104		אדום	32.00
LPSB105		צהוב	32.00
LPSB106		כחול	32.00
LPSB108		לבן	32.00
LPSB202	ראש לחצן בולט	שחור	53.00
LPSB203		ירוק	53.00
LPSB204		אדום	53.00
LPSB205		צהוב	53.00
LPSB206		כחול	53.00
LPSB208		לבן	53.00
LPSB302	ראש לחצן שקוע	שחור	95.00
LPSB303		ירוק	95.00
LPSB304		אדום	95.00
LPSB305		צהוב	95.00
LPSB306		כחול	95.00
LPSB308		לבן	95.00
LPSQ102	ראש לחצן נתפס - שטוח	שחור	88.00
LPSQ103		ירוק	88.00
LPSQ104		אדום	88.00
LPSQ105		צהוב	88.00
LPSQ106		כחול	88.00
LPSQ108		לבן	88.00



Lovato electric

ראש לחצן שטוח מתכת קפיצי מואר - יחידות נפרדות להרכבה ע"י הלקוח

מק"ט	תיאור	צבע	מק"ט
LPSBL103	ראש לחצן מתכת שטוח קפיצי מואר	ירוק	46.00
LPSBL104		אדום	46.00
LPSBL105		צהוב	46.00
LPSBL106		כחול	46.00
LPSBL107	שקוף	46.00	
LBSBL203	ראש לחצן מתכת בולט קפיצי מואר	ירוק	88.00
LBSBL204		אדום	88.00
LBSBL205		צהוב	88.00
LBSBL206		כחול	88.00
LBSBL207		שקוף	88.00



מק"ט	צבע	מחיר
LPSSL3	ירוק	45.00
LPSSL4	אדום	45.00
LPSSL5	צהוב	45.00
LPSSL6	כחול	45.00
LPSSL7	שקיף	45.00



LPSSL4

בורר מתכתי - יחידות נפרדות להרכבה ע"י הלקוח

מק"ט	תיאור	צבע	מחיר
LPSS120	ידית שחורה 2 מצבים	קבוע	59.00
LPSS121		קפיצי חוזר לשמאל	73.00
LPSS130		קבועים	64.00
LPSS131	ידית שחורה 3 מצבים	קפיץ חוזר למרכז	113.00
LPSS132		משמאל קפיצי מימין קבוע	113.00
LPSS133		מימין קפיצי משמאל קבוע	113.00
LPSS220	ידית שחורה ארוכה 2 מצבים	קבועים	98.00
LPSS221		קפיצי חוזר לשמאל	106.00
LPSS230		קבועים	108.00
LPSS231	ידית שחורה ארוכה 3 מצבים	קפיץ חוזר למרכז	118.00
LPSS232		משמאל קפיצי מימין קבוע	118.00
LPSS233		מימין קפיצי משמאל קבוע	118.00
LPSS320	בורר עם מפתח 2 מצבים קבועים	מפתח יוצא בשמאל	212.00
LPSS321		מפתח יוצא בכל מצב	212.00
LPSS330	בורר עם מפתח 3 מצבים	מפתח יוצא במרכז	235.00
LPSS331		מפתח יוצא בכל מצב	235.00
LPSS340	בורר 2 מצבים עם מפתח	קפיצי חוזר לשמאל	215.00
LPSS350	בורר 3 מצבים עם מפתח	משמאל קפיצי ימין קבוע	221.00
LPSS360		מימין קפיצי משמאל קבוע	221.00



LPSS120



LPSS230



LPSS320

מק"ט	תיאור	צבע	מחיר
LPSSL1203	ידית 2 מצבים קבועים	ירוק	131.00
LPSSL1204		אדום	131.00
LPSSL1205		צהוב	131.00
LPSSL1206		כחול	131.00
LPSSL1208		לבן	131.00
LPSSL1213		ירוק	143.00
LPSSL1214	ידית 2 מצבים קפיצי חוזר לשמאל	אדום	143.00
LPSSL1215		צהוב	143.00
LPSSL1216		כחול	143.00
LPSSL1218		לבן	143.00
LPSSL1303	ידית 3 מצבים קבועים	ירוק	145.00
LPSSL1304		אדום	145.00
LPSSL1305		צהוב	145.00
LPSSL1306		כחול	145.00
LPSSL1308		לבן	145.00
LPSSL1313	ידית 3 מצבים קפיצי חוזר למרכז	ירוק	144.00
LPSSL1314		אדום	144.00
LPSSL1315		צהוב	144.00
LPSSL1316		כחול	144.00
LPSSL1318	לבן	144.00	
LPSSL1323	ידית 3 מצבים קפיצי משמאל ומימין קבוע	ירוק	144.00
LPSSL1324		אדום	144.00
LPSSL1325		צהוב	144.00
LPSSL1326		כחול	144.00
LPSSL1328		לבן	144.00
LPSSL1333	ידית 3 מצבים קפיצי מימין ומשמאל קבוע	ירוק	144.00
LPSSL1334		אדום	144.00
LPSSL1335		צהוב	144.00
LPSSL1336		כחול	144.00
LPSSL1338		לבן	144.00



LPSSL1203



LPSSL1214



LPSSL1306



LPSSL1313



LPSSL1324



LPSSL1336

ראשי לחצן כפולים ממתכת שטוח

מק"ט	תיאור	סימול	מק"ט
LPSB7112	שחור/אדום	ללא	75.00
LPSB7113	ירוק/אדום	ללא	75.00
LPSB7114	לבן/שחור	ללא	75.00
LPSB7122	שחור/אדום	0-1	106.00
LPSB7123	ירוק/אדום	0-1	106.00
LPSB7124	לבן/שחור	0-1	106.00
LPSB7133	ירוק/אדום	START/STOP	106.00
LPSB7191	שחור/שחור	חץ למעלה/חץ למטה	106.00



LPSB7112

ראש לחצן קפיצי כפול שטוח ממתכת עם אפשרות חיבור נורת סימון

מק"ט	תיאור	סימול	מק"ט
LPSBL7112	שחור/אדום	ללא	148.00
LPSBL7113	ירוק/אדום	ללא	148.00
LPSBL7114	לבן/שחור	ללא	148.00
LPSBL7122	שחור/אדום	0-1	193.00
LPSBL7123	ירוק/אדום	0-1	193.00
LPSBL7124	לבן/שחור	0-1	193.00
LPSBL7133	ירוק/אדום	START/STOP	193.00
LPSBL7191	שחור/שחור	חץ למעלה/חץ למטה	193.00



LPSBL7112

ראשי לחצני פטרייה מתכתיים - יחידות נפרדות להרכבה ע"י הלקוח

מק"ט	תיאור	קוטר ראש	עפ"י תקן	צבע	מק"ט
LPSB6142				שחור	95.00
LPSB6143				ירוק	95.00
LPSB6144	קפיצי	40		אדום	95.00
LPSB6145				צהוב	95.00
LPSB6146				כחול	95.00
LPSB6162				שחור	130.00
LPSB6163				ירוק	130.00
LPSB6164	קפיצי	60		אדום	130.00
LPSB6165				צהוב	130.00
LPSB6166				כחול	130.00
LPSB6742	ננעל ומשתחרר במשיכה	40	ISO 13850	אדום	178.00
LPSB6744				שחור	159.00
LPSB6634		30	ISO 13850	אדום	187.00
LPSB6644	ננעל ומשתחרר בסיבוב	40	ISO 13850	אדום	96.00
LPSB6642		40		שחור	178.00
LPSB6842	ננעל ומשתחרר ע"י מפתח	40	ISO 13850	אדום	355.00
LPSB6844				שחור	216.00



LPSB6143



LPSB6164



LPSB6842

ציוד קוטר 22 מ"מ ממתכת IP66, IP67, IP69K ראשי לחצני פטריה מתכתיים מוארים

מק"ט	תיאור	קוטר ראש	עפ"י תקן	צבע	מק"ט
LPSBL6143	קפיצי	40		ירוק	174.00
LPSBL6144				אדום	174.00
LPSBL6145				צהוב	174.00
LPSBL6146				כחול	174.00
LPSBL6148				לבן	174.00
LPSBL6643	ננעל שחרור בסיבוב	40		ירוק	289.00
LPSBL6645				צהוב	289.00
LPSBL6646				כחול	289.00
LPSBL6644				אדום	289.00
			ISO 13850		



LPSBL6143



LPSBL6645

מתאם ומגעים - זרם נקוב למגע 10A

מק"ט	תיאור	מק"ט
LPXAU120M	מתאם מגעים ממתכת לפנל	15.00
LPXC10	מגע N.O ללחצן לפנל	16.00
LPXC01	מגע N.C ללחצן לפנל	16.00
LPXCB10	מגע N.O ללחצן לקופסת הפעלה	32.00
LPXCB01	מגע N.C ללחצן לקופסת הפעלה	32.00



LPXC10

מתאם עם מגע מורכב למתכת

מק"ט	תיאור	הרכב המגעים	מק"ט
LPXE10M	מתאם עם מגע	N.O	58.00
LPXE01M		N.C	58.00



LPXE10M

מגן לחצן פטריה בפני לחיצה מקרית

מק"ט	תיאור	מק"ט
LPXAU158	עם אפשרות נעילה	83.00
LPXAU159	מגן רגיל	83.00



LPXAU158

קופסאות פיקוד מורכבות - עבור ציוד 22 מ"מ

קופסא מפלסטיק עם שני קדחים

מק"ט	תיאור	צבע	סימול	סוג מגע	מק"ט
LPZP2B8900	2 לחצנים שטוחים	ירוק	I	1N.O	281.00
		אדום	0	1N.C	
LPZP2B8902		לבן	↑	1N.O	281.00
		שחור	↓	1N.O	
LPZP2B8903		לבן	→	1N.O	281.00
		שחור	←	1N.O	



LPZP2B8900

קופסא עם שלושה קדחים

מק"ט	תיאור	צבע	סימול	סוג מגע
391.00	3 לחצנים שטוחים	לבן	↑	1N.O
		אדום	0	1N.C
		שחור	↓	1N.O
391.00	3 לחצנים שטוחים	לבן	→	1N.O
		אדום	0	1N.C
		שחור	←	1N.O
417.00	2 לחצנים שטוחים ונורת לד 24 וולט	ירוק		1N.O
		אדום	0	1N.C
		אדום	מנורה	-
403.00	2 לחצנים שטוחים ולחצן פטרייה ננעל	ירוק	ללא סימול	1N.O
		אדום	ללא סימול	1N.C
		אדום	ללא סימול	1N.C



LPZP3B8900

קופסאות חירום מורכבות

מק"ט	תיאור	סוג מגע
267.00	לחצן פטרייה ננעל ומשתחרר בסיבוב	1N.C
424.00	לחצן פטרייה עם כיתוב חירום - שחרור ע"י מפתח	1N.C



LPZP1B5603

קופסאות פיקוד עה"ט מפלסטיק לציוד 22 מ"מ

מק"ט	תיאור
83.00	קופסא אפורה ל-1 חור
161.00	קופסא אפורה ל-1 חור כולל כסוי הגנה ללחצן
98.00	קופסא אפורה ל-2 חורים
117.00	קופסא אפורה ל-3 חורים
174.00	קופסא אפורה ל-4 חורים
231.00	קופסא אפורה ל-5 חורים
282.00	קופסא אפורה ל-6 חורים
78.00	קופסא צהובה ל-1 חור
161.00	קופסא אפורה ל-1 חור כולל כסוי הגנה ללחצן
103.00	קופסא צהובה ל-2 חורים



LPZP1A8P

לחצני פטריה בקופסא בקוטר חיצוני 90 מ"מ - קומפלט

לחצני פטריה 90 מ"מ מורכבים בקופסא

מק"ט	תיאור	מק"ט
LP9S01R	לחצן פטריה 90 מ"מ אדום רגעי קומפלט 1N.C	204.00
LP9S11R	לחצן פטריה 90 מ"מ אדום רגעי קומפלט 1N.O + 1N.C	225.00
LP9S10B	לחצן פטריה 90 מ"מ שחור רגעי קומפלט 1N.O	204.00
LP9S11B	לחצן פטריה 90 מ"מ שחור קומפלט רגעי 1N.C + 1N.O	225.00
LP9P02R	לחצן פטריה 90 מ"מ אדום חרום משתחרר במשיכה 2N.C	288.00
LP9P11R	לחצן פטריה 90 מ"מ אדום חרום משתחרר במשיכה 1N.C + 1N.O	288.00



מפסקי גבול

מפסקי גבול

מק"ט	תיאור גוף הרכיב	סוג מגעים	מק"ט
KXCBS11	גוף מפסק גבול מפלסטיק עם מגעים כניסת כבל אחת מלמטה	(SNAP ACTION) 1N.O + 1N.C	99.00
KXCCS11	גוף מפסק גבול קצר מפלסטיק עם מגעים שתי כניסות לכבל מהצדדים	(SNAP ACTION) 1N.O + 1N.C	112.00
KXCNS11	גוף מפסק גבול קצר ממתכת עם מגעים שתי כניסות לכבל מהצדדים	(SNAP ACTION) 1N.O + 1N.C	152.00
KXBS02	בלוק מגעים להחלפה	2NC	107.00
KXBS11	בלוק מגעים להחלפה	1NC+1NO	71.00



ראשים לגוף מפסק גבול

מק"ט	תיאור ראש	מק"ט
KXAA1	ראש פין נלחץ	33.00
KXAB1	ראש גלגלת מפלסטיק נלחצת	51.00
KXAB2	ראש גלגלת ממתכת נלחצת	58.00
KXAC1	ראש זרוע צד גלגלת מפלסטיק נלחצת	54.00
KXAC2	ראש זרוע צד גלגלת ממתכת נלחצת	60.00
KXAD1	ראש זרוע צד ארוכה גלגלת מפלסטיק נלחצת	54.00
KXAD2	ראש זרוע צד ארוכה גלגלת ממתכת נלחצת	60.00
KXAE1	ראש מנוף סיבובי קצר גלגלת מפלסטיק	61.00
KXAE2	ראש מנוף סיבובי קצר גלגלת ממתכת	73.00
KXAE3	ראש מנוף סיבובי קצר גלגלת 50 מ"מ מפלסטיק	91.00
KXAF1	ראש מנוף סיבובי מתכוונן גלגלת מפלסטיק	70.00
KXAF2	ראש מנוף סיבובי מתכוונן גלגלת ממתכת	82.00
KXAF3	ראש מנוף סיבובי מתכוונן גלגלת 50 מ"מ מגומי לא צידי	95.00
KXAH1	ראש מנוף סיבובי קרמי	167.00
KXAL1	ראש מנוף סיבובי מוט פלסטיק	77.00
KXAL2	ראש מנוף סיבובי מוט נירוסטה	77.00
KXAM1	ראש קפיץ מלא	74.00
KXAM2	ראש קפיץ קצר עם מוט	64.00



רמזורים מורכבים 24VDC קוטר 45 מ"מ

מק"ט	תיאור	מק"ט
1,003.00	ירוק אדום	8LT4K02BG
1,264.00	ירוק אדום וזמזם	8LT4K03BG
1,264.00	ירוק כתום אדום	8LT4K04BG
1,555.00	ירוק כתום אדום וזמזם	8LT4K05BG
1,433.00	ירוק כחול כתום אדום	8LT4K06BG
1,695.00	ירוק כחול כתום אדום וזמזם	8LT4K07BG
1,592.00	לבן ירוק כחול כתום	8LT4K08BG
1,853.00	לבן ירוק כחול כתום וזמזם	8LT4K09BG



8LT4K02BG

*יש להוסיף בסיסים לפי הרשימה הבאה

בסיסים לרמזור קוטר 45 מ"מ

מק"ט	תיאור	מק"ט
114.00	בסיס מפלסטיק שחור כולל מוט 100 מ"מ	8LT7BP01
156.00	בסיס פלסטיק שחור כולל מוט אנכי לקיר	8LT7BP02
114.00	בסיס מתכת	8LT7TM0100
198.00	מוט מאריך 120 מ"מ אלומיניום	8LT7BM01
237.00	בסיס מתכת + מוט אנכי מאלומיניום לקיר	8LT7BM02



8LT7BP01

רמזורים בהרכבה עצמית - קוטר 50 מ"מ - 24VDC-230VAC

מק"ט	תיאור	מק"ט
253.00	מנורה צבע כתום	LTN50ML1
253.00	מנורה צבע ירוק	LTN50ML3
253.00	מנורה צבע אדום	LTN50ML4
253.00	מנורה צבע כחול	LTN50ML6
253.00	מנורה צבע לבן	LTN50ML8
267.00	זמזם 85dB	LTN50MSL
381.00	יחידת חיווט IP65 12-24VDC	LTN50MW024
692.00	יחידת חיווט 110-230VAC	LTN50MW230
29.00	מכסה עליון - להתקנה ללא זמזם	LTN50C
61.00	בסיס פלסטיק שחור להתקנה שטוחה	LTN50BP1
68.00	בסיס פלסטיק אפור להתקנה על קיר	LTN50BP2
86.00	בסיס מתכת להתקנה שטוחה	LTN50BM1
95.00	בסיס מתכת להתקנה על קיר	LTN50BM2
57.00	מוט מאריך ממתכת 100 מ"מ	LTN50P100
99.00	מוט מאריך ממתכת 250 מ"מ	LTN50P250
122.00	מוט מאריך ממתכת 400 מ"מ	LTN50P400



LTN50ML4



LTN50BP2

ממסרים דקים ברוחב 6.3 מ"מ 1C.0

מק"ט	תיאור	מתח פיקוד	מחיר
HR101CE012	ממסר	12VAC/DC-6A	40.00
HR101CE024	ממסר	24VAC/DC-6A	40.00
HR101CE060	ממסר	230VAC/DC-6A	67.00
HR1XS024	בסיס לממסר	12-24AC/DC	59.00
HR1XS230	בסיס לממסר	230VAC/DC	70.00



HR1XS230

ממסר 8 פינים 2C.0 כולל חייווי לד ומנוף להפעלה ידנית

מק"ט	תיאור	מתח פיקוד	זרם במגעיים A	מחיר
HR502CD012	ממסר	12VDC	8	59.00
HR502CA024	ממסר	24VAC	8	59.00
HR502CA230	ממסר	230VAC	8	91.00
HR502CD024	ממסר	24VDC	8	59.00
HR5XS21	בסיס לממסר			45.00
HR5X88	קליפס לשמירת הממסר בתוך הבסיס			4.00



HR502CD012

ממסר 14 פינים 4C.0 כולל חייווי לד ומנוף להפעלה ידנית

מק"ט	תיאור	מתח פיקוד	זרם במגעיים A	מחיר
HR604CD012	ממסר	12VDC	5	67.00
HR604CA024	ממסר	24VAC	5	67.00
HR604CA230	ממסר	230VAC	5	75.00
HR604CD024	ממסר	24VDC	5	67.00
HR6XS42	בסיס לממסר			53.00
HR6X88	קליפס לשמירת הממסר בתוך הבסיס			4.00



HR604CD012

יחידת ספרסור לממסרים

מק"ט	תיאור	מחיר
HR6X77024	נגד קבל עבור עד 24VAC/DC	25.00
HR6X77230	נגד קבל עבור עד 230VAC/DC	25.00



HR6X77024

ספקי כח מודולריים - חד פאזי

מק"ט	מתח מוצא	זרם A	הספק W	מק"ט
PSL1M01012	12VDC	0.83	10	364.00
PSL1M02412		2	24	488.00
PSL1M03312		2.75	33	541.00
PSL1M05412		4.5	54	603.00
PSL1M07212		6	72	736.00
PSL1M01024		24VDC	0.42	10
PSL1M02424	1		24	488.00
PSL1M03624	1.5		36	541.00
PSL1M06024	2.5		60	603.00
PSL1M10024	4.2		100	736.00



PSL1M01012

ספקי כח להתקנה על פס דין

מק"ט	תיאור	מתח מוצא	זרם A	הספק W	מק"ט
PSL106024	חד פאזי	24VDC	2.5	60	432.00
PSL110024			4.2	100	526.00
PSL112024			5	120	718.00
PSL124024			10	240	980.00
PSL130024			12.5	300	980.00
PSL148024			20	480	1,757.00
PSL103048	תלת פאזי	48VDC	0.62	30	493.00
PSL106048			1.25	60	617.00
PSL110048			2.1	100	749.00
PSL112048			2.5	120	882.00
PSL124048			5	240	1,346.00
PSL148048			10	480	2,663.00
PSL312024	תלת פאזי	24VDC	5	120	913.00
PSL324024			10	240	1,391.00
PSL348024			20	480	1,764.00
PSL396024			40	960	3,259.00



PSL106024



PSL312024

Lovato electric **ממסרי חוסר - סדר פאזות**

ממסרי הגנת חוסר/סדר פאזות 400VAC

מק"ט	תיאור	רוחב	מחיר
PMV10A440	ממסר חוסר ואי סדר פאזה ללא אפס	1 מודול	530.00
PMV20A575	ממסר חוסר ואי סדר פאזה ללא אפס	2 מודול	621.00
PMV50A575	ממסר חוסר ואי סדר פאזה ללא אפס עם אפשרות בקרת מתחים מינימום/מקסימום עם השהיה	2 מודול	1,192.00



PMV10A440

Lovato electric **ממסר חוסר/סדר פאזות (עם חיבור גיד אפס)**

מק"ט	תיאור	רוחב	מחיר
PMV50NA440	ניטור מינימום/מקסימום מתח עם השהיה, חוסר סדר פאזות, חוסר אפס	3 מודול	1,252.00



PMV50NA440

Lovato electric **ציוד בקרת מפלס**

ממסרי בקרת מפלס

מק"ט	תיאור	מתח פיקוד	מחיר
LVM30A240	ממסר בקרת מפלס	415V AC	754.00
LVM30A415	ממסר בקרת מפלס	110V...415V AC	754.00
LVM25240	ממסר בקרת מפלס	24-240V AC/DC	697.00
LVMKIT25	ערכת בקרת מפלס הכוללת ממסר הנ"ל + 2 חיישנים 11SM1	24-240V AC/DC	906.00



LVM25240

Lovato electric **אלקטרודה/חיישן לבקרת מפלס**

מק"ט	תיאור	אורך במ"מ	מחיר
11SN1	חיישן לבקרת מפלס במכלי אחסון - מורכב מאלקטרודת נירוסטה מעטפת מפלסטיק ותפס עם גומי למניעת חדירת מים - לטמפ' מקסימלית של 60 מעלות צלסיוס	100	171.00
31SCM04	חיישן מיועד לבקרת מפלס בדוודים, מיועד למקומות עד 10bar וטמפ' מקסימלית 100 מעלות צלסיוס	43	389.00
31SCM50		500	461.00
31SCM100		1000	543.00
31CGL1253	חיישן מיועד לבקרת מפלס בדוודים, מיועד למקומות עד 10bar וטמפ' מקסימלית 180 מעלות צלסיוס	327	826.00
31CGL1255		500	896.00
31CGL1257		700	1,032.00
31CGL12510		1000	1,116.00



11SN1



מולכו 
ציוד חשמל ותעשייה בע"מ

בקרי החלפה



Lovato electric בקרי החלפה אוטומטיים

בקרי החלפה אוטומטיים

מק"ט	תיאור	תקשורת	מתח עבודה נמדד	פתח התקנה	מחיר
ATL100	בקר החלפה אוטו' חד פאזי עבור מגענים				3,290.00
ATL600	בקר החלפה אוטומטי 240VAC...110 בעל צג גרפי 128x80pixel וכניסות ויציאות דיגיטליות	USB Wi-Fi	480VAC	138x138x52.2mm	4,010.00
ATL610	בקר החלפה אוטומטי 12/24VDC 110...240VAC	USB Wi-Fi RS232 RS485 Ethernet communication Profibus communication	480VAC	138x138x52.2mm	3,938.00
ATL800	בקר החלפה אוטומטי עבור 2 מקורות זינה + 1 מקשר	USB Wi-Fi RS232 RS485	600VAC	220x160x45mm	8,453.00
ATL900	בקר החלפה אוטו' עבור 3 מקורות זינה + 2 מקשרים	Internet communication Profibus communication Communication via modem NFC			20,650.00
ATLDPS1	ספק מתח פיקוד לבקר 230VAC				1,738.00



ATL600



ATLDPS1

Lovato electric בקרי כופל הספק

בקר קבלים - לשיפור כופל הספק

מק"ט	דרגות שיפור הספק	הרחבה	מס' משנה זרם	מחיר
DCRL5	5 דרגות	ניתן להרחבה	1	1,103.00
DCRL8	8 דרגות	ניתן להרחבה	1	1,540.00



DCRL3

Lovato electric רבי מודד

רבי מודד

מק"ט	תיאור	מחיר
DMG300	רבי מודד מודולרי (לא כולל משנ"זים) מתחים, זרמים, הספקים, הרמוניות	1,630.00
DMG615	רבי מודד (לא כולל משנ"זים) מתחים, זרמים, הספקים, הרמוניות ותקשורת RS485	1,630.00



DMG300

מוני אנרגיה בתקן MID

מק"ט	תיאור	חיבור	רוחב	מחיר
DMED100T1MID	מונה אנרגיה חד פאזי, עם יציאת פולס אחת	ישיר לקו עד 40A	מודול 1	593.00
DMED120T1MID	מונה אנרגיה חד פאזי, עם יציאת פולס אחת	ישיר לקו עד 63A	מודול 2	1,186.00
DMED300T2MID	מונה אנרגיה תלת פאזי, עם שתי יציאות פולסים ניתנות לתכנות	ישיר לקו עד 80A	מודול 4	1,605.00
DMED305T2MID	מונה אנרגיה תלת פאזי, עם שתי יציאות פולסים ניתנות לתכנות	בעזרת משנה זרם 5A	מודול 4	1,591.00



Lovato electric **אביזרים לבקרים**

מק"ט	תיאור	מחיר
EXP1006	מודול הרחבה עבור בקר קבלים 2 מגעי יציאה	280.00
EXP1007	מודול הרחבה עבור בקר קבלים 3 מגעי יציאה	819.00
EXP1010	מודול תקשורת USB	1,303.00
EXP1011	מודול תקשורת RS232	1,303.00
EXP1012	מודול תקשורת RS485	1,303.00
EXP1013	מודול תקשורת ETHERNET	2,661.00
CX01	מחבר למחשב IR/USB לתכנות והעברת נתונים ועדכוני קושחה	1,257.00
CX02	מחבר למחשב IR/WI-FI לתכנות והעברת נתונים ודיאגנוסטיקה	3,141.00
EXP1003	מודול הרחבה - 2 מגעי עזר C/O	869.00



מיועד לכל בקרי LOVATO עם IR

Lovato electric **קוצבי זמן על פס**

קוצבי זמן על פס

מק"ט	תיאור	תחום כיול	מחיר
TMM1	קוצב זמן רב תכליתי 12...240V AC/DC עם מגע 1C.O		309.00
TMM1NFC	קוצב זמן רב תכליתי 12...240V AC/DC עם מגע 1C.O ניתן לתכנות באפליקציה NFC בלבד	0.1...1s 1...10s 6s...1min 1...10min	331.00
TMM2	קוצב זמן רב תכליתי 12...240V AC/DC עם מגעים 2C.O	6min...1h 1...10h 0.1...1day 1...10days	452.00
TMPL	קוצב זמן, ניתן לכייל מצב ON ובנוסף ניתן לכייל מצב OFF		621.00





Lovato electric מתנע רך דיגיטלי סדרת ADXL עם עוקף פנימי - בקרה שתי פאזות עם תקשורת NFC להגדרת פרמטרים וצג דיגיטלי

מק"ט	הספק מנוע ב-KW (400V)	זרם (A)	מחיר
ADXL0018600	7.5	18	4,286.00
ADXL0030600	15	30	4,580.00
ADXL0045600	22	45	5,149.00
ADXL0060600	30	60	5,723.00
ADXL0075600	37	75	7,059.00
ADXL0085600	45	85	7,723.00
ADXL0115600	55	115	8,585.00
ADXL0135600	75	135	10,870.00
ADXL0195600	110	195	16,783.00
ADXL0250600	132	250	18,691.00



ADXL0018600

Lovato electric מתנע רך אנלוגי (עם פוטנציומטר) סדרת ADXNP עם תקשורת NFC לקביעת פרמטרים אספקת מתח עזר 240VAC....110

מק"ט	הספק מנוע ב-KW (400V)	זרם (A)	מחיר
ADXNP006	2.2	6	2,787.00
ADXNP012	5.5	12	2,787.00
ADXNP018	7.5	18	3,238.00
ADXNP025	11	25	3,467.00
ADXNP030	15	30	4,415.00
ADXNP038	18.5	38	5,684.00
ADXNP045	22	45	6,646.00



ADXNP006

Lovato electric מתנע רך אנלוגי (עם פוטנציומטר) סדרת ADXNP עם תקשורת NFC לקביעת פרמטרים אספקת מתח עזר 24VAC/DC

מק"ט	הספק מנוע ב-KW (400V)	זרם (A)	מחיר
ADXNP00624	2.2	6	2,405.00
ADXNP01224	5.5	12	2,926.00
ADXNP01824	7.5	18	3,399.00
ADXNP02524	11	25	3,641.00
ADXNP03024	15	30	4,636.00
ADXNP03824	18.5	38	5,968.00
ADXNP04524	22	45	6,983.00



ADXNP00624

Lovato electric מתנע רך אנלוגי (עם פוטנציומטר) סדרת ADXNB (גרסה בסיסית) אספקת מתח עזר 240VAC.....100

מק"ט	הספק מנוע ב-KW (400V)	זרם (A)	מחיר
ADXNB006	2.2	6	1,335.00
ADXNB012	5.5	12	1,392.00
ADXNB018	7.5	18	1,526.00
ADXNB025	11	25	1,888.00
ADXNB030	15	30	2,193.00
ADXNB038	18.5	38	2,689.00
ADXNB045	22	45	3,051.00



ADXNB006



Lovato electric מתנע רך אנלוגי (עם פוטנציומטר) סדרת ADXNB (גרסה בסיסית) אספקת מתח עזר 24VAC/DC

מק"ט	הספק מנוע ב-KW (400V)	זרם (A)	מחיר
ADXNB00624	2.2	6	1,427.00
ADXNB01224	5.5	12	1,478.00
ADXNB01824	7.5	18	1,600.00
ADXNB02524	11	25	2,001.00
ADXNB03024	15	30	2,342.00
ADXNB03824	18.5	38	2,886.00
ADXNB04524	22	45	3,218.00



ADXNB00624

Lovato electric מתנע רך עם תקשורת NFC לקביעת פרמטרים סדרת ADXNF (גרסה NFC) אספקת מתח עזר 240VAC....100

מק"ט	הספק מנוע ב-KW (400V)	זרם (A)	מחיר
ADXNF006	2.2	6	1,762.00
ADXNF012	5.5	12	2,144.00
ADXNF018	7.5	18	2,490.00
ADXNF025	11	25	2,667.00
ADXNF030	15	30	3,396.00
ADXNF038	18.5	38	4,372.00
ADXNF045	22	45	5,108.00



ADXNF025

Lovato electric מתנע רך עם תקשורת NFC לקביעת פרמטרים סדרת ADXNF (גרסה NFC) אספקת מתח עזר 24VAC/DC

מק"ט	הספק מנוע ב-KW (400V)	זרם (A)	מחיר
ADXNF00624	2.2	6	1,850.00
ADXNF01224	5.5	12	2,251.00
ADXNF01824	7.5	18	2,615.00
ADXNF02524	11	25	2,801.00
ADXNF03024	15	30	3,566.00
ADXNF03824	18.5	38	4,591.00
ADXNF04524	22	45	5,363.00



ADXNF006

Lovato electric אביזרים למתנעים רכים

מק"ט	תאור	מחיר
EXP8004	מאוורר למתנעים ADXL0030...ADXL0115 להגדלת מספר הפעלות המנוע בשעה	703.00
EXP8007	מאוורר למתנעים ADXN006...ADXN030 להגדלת מספר הפעלות המנוע בשעה	703.00



EXP8004

COMLETE DRIVES - מקלדת תצוגה - יחידת פיקוד - יחידת תקשורת RTU כלולים בווסת

	זרם A	KW	HP	מק"ט
הצעת מחיר	1.3	0.4	0.5	VLB30004A480
הצעת מחיר	2.4	0.75	1	VLB30007A480
הצעת מחיר	3.9	1.5	2	VLB30015A480
הצעת מחיר	5.6	2.2	3	VLB30022A480
הצעת מחיר	9.5	4	5	VLB30040A480
הצעת מחיר	13	5.5	7.5	VLB30055A480
הצעת מחיר	16.5	7.5	10	VLB30075A480
הצעת מחיר	23.5	11	15	VLB30110A480
הצעת מחיר	32	15	20	VLB30150A480
הצעת מחיר	40	18.5	25	VLB30185A480
הצעת מחיר	47	22	30	VLB30220A480
הצעת מחיר	61	30	40	VLB30300A480
הצעת מחיר			תוכנה	
הצעת מחיר			שירות והתקנה	



VLB30004A480



VLB30150A480

יחידת כח בלבד

	זרם A	KW	HP	מק"ט
הצעת מחיר	1.3	0.4	0.5	VLB30004A480XX
הצעת מחיר	2.4	0.75	1	VLB30007A480XX
הצעת מחיר	3.9	1.5	2	VLB30015A480XX
הצעת מחיר	5.6	2.2	3	VLB30022A480XX
הצעת מחיר	9.5	4	5	VLB30040A480XX
הצעת מחיר	13	5.5	7.5	VLB30055A480XX
הצעת מחיר	16.5	7.5	10	VLB30075A480XX
הצעת מחיר	23.5	11	15	VLB30110A480XX
הצעת מחיר	32	15	20	VLB30150A480XX
הצעת מחיר	40	18.5	25	VLB30185A480XX
הצעת מחיר	47	22	30	VLB30220A480XX
הצעת מחיר	61	30	40	VLB30300A480XX
הצעת מחיר	76	37	50	VLB30370A480XX
הצעת מחיר	89	45	60	VLB30450A480XX
הצעת מחיר	110	55	75	VLB30550A480XX
הצעת מחיר	150	75	100	VLB30750A480XX
הצעת מחיר	180	90	120	VLB30900A480XX
הצעת מחיר	212	110	150	VLB31100A480XX
הצעת מחיר			תוכנה	
הצעת מחיר			שירות והתקנה	



VLB30004A480XX



VLB30550A480XX

הערה: יש להוסיף לכל יחידת כח: יחידת פיקוד + מקלדת תצוגה

יחידות משנקי בכניסה לווסת

מק"ט	הספק KW	mH	זרם A	הצעת מחיר
VLBXL590	22-30	0.59	50	הצעת מחיר
VLBXL370	37	0.37	80	הצעת מחיר
VLBXL330	45	0.33	90	הצעת מחיר
VLBXL300	55	0.3	100	הצעת מחיר
VLBXL190	75	0.19	160	הצעת מחיר
VLBXL140	90-110	0.14	200	הצעת מחיר



VLBXL590

אביזרים לווסתי תדר

מק"ט	תיאור	הצעת מחיר
VLBXC00	כיסוי ריק	הצעת מחיר
VLBXC01	מקלדת תצוגה	הצעת מחיר
VLBXC02	מודול תקשורת USB	הצעת מחיר
VLBXC03	מודול תקשורת WI FI	הצעת מחיר
VLBXSM	מודול SAFE TORQUE OFF	הצעת מחיר
VLBXL01	יחידת פיקוד עם CANopen	הצעת מחיר
VLBXL02	יחידת פיקוד עם profiBUS	הצעת מחיר
VLBXL03	יחידת פיקוד עם profiNET	הצעת מחיר
VLBXL04	יחידת פיקוד עם Ethercat	הצעת מחיר
VLBXL06	יחידת פיקוד עם modbusRTU	הצעת מחיר
VLBXP01	קיט מקלדת תצוגה להקנה על דלת	הצעת מחיר
EXCRDU1	צג טאצ' לחיבור מרחוק	הצעת מחיר
LPCPA001	פוטנציומטר	הצעת מחיר



VLBXC01



EXCRDU1

נגדי בלימה לווסתי VLB3

מק"ט	הספק KW	התנגדות (אום)	הספק W	הצעת מחיר
VLBXR390	0.4-0.75	390	100	הצעת מחיר
VLBXR180	1.5-2.2	180	200	הצעת מחיר
VLBXR047	4-5.5	47	200	הצעת מחיר
VLBXR027	7.5-11	27	200	הצעת מחיר
VLBXR018	15	18	800	הצעת מחיר
VLBXR015	18.5-22	15	800	הצעת מחיר
VLBXR007	30-75	7.5	1900	הצעת מחיר



VLBXR390

SPRING RETURN

Colour	Ø22mm metal	Ø30mm flat metal	Ø22mm chromed plastic
FLUSH			
	LPSB102	LPFB102	LPCB102
	LPSB103	LPFB103	LPCB103
	LPSB104	LPFB104	LPCB104
	LPSB105	LPFB105	LPCB105
	LPSB106	LPFB106	LPCB106
	LPSB108	LPFB108	LPCB108
EXTENDED			
	LPSB202	LPFB202	LPCB202
	LPSB203	LPFB203	LPCB203
	LPSB204	LPFB204	LPCB204
	LPSB205	LPFB205	LPCB205
	LPSB206	LPFB206	LPCB206
	LPSB208	LPFB208	LPCB208
SHROUDED			
	LPSB302	—	LPCB302
	LPSB303	—	LPCB303
	LPSB304	—	LPCB304
	LPSB305	—	LPCB305
	LPSB306	—	LPCB306
	LPSB308	—	LPCB308

SPRING RETURN WITH SYMBOL

Colour	Symbol	Ø22mm metal	Ø30mm flat metal	Ø22mm chromed plastic
FLUSH				
	0	LPSB1102	LPFB1102	LPCB1102
	0	LPSB1104	LPFB1104	LPCB1104
	I	LPSB1113	LPFB1113	LPCB1113
	I	LPSB1118	LPFB1118	LPCB1118
	II	LPSB1123	LPFB1123	LPCB1123
	II	LPSB1128	LPFB1128	LPCB1128
	STOP	LPSB1132	LPFB1132	LPCB1132
	STOP	LPSB1134	LPFB1134	LPCB1134
	←	LPSB1142	LPFB1142	LPCB1142
	←	LPSB1148	LPFB1148	LPCB1148
	↑	LPSB1152	LPFB1152	LPCB1152
	↑	LPSB1158	LPFB1158	LPCB1158
	START	LPSB1163	LPFB1163	LPCB1163
	START	LPSB1168	LPFB1168	LPCB1168
	R	LPSB1176	LPFB1176	LPCB1176
	R	LPSB1178	LPFB1178	LPCB1178
	RESET	LPSB1196	LPFB1196	LPCB1196
	RESET	LPSB1502	LPFB1502	LPCB1502
	↔	LPSB1512	LPFB1512	LPCB1512
	↔	LPSB1512	LPFB1512	LPCB1512
EXTENDED				
	0	LPSB2102	LPFB2102	LPCB2102
	0	LPSB2104	LPFB2104	LPCB2104
	STOP	LPSB2132	LPFB2132	LPCB2132
	STOP	LPSB2134	LPFB2134	LPCB2134

ILLUMINATED, SPRING RETURN

Colour	Ø22mm metal	Ø30mm flat metal	Ø22mm chromed plastic
FLUSH			
	LPSBL103	LPFBL103	LPCBL103
	LPSBL104	LPFBL104	LPCBL104
	LPSBL105	LPFBL105	LPCBL105
	LPSBL106	LPFBL106	LPCBL106
	LPSBL107	LPFBL107	LPCBL107
EXTENDED			
	LPSBL203	LPFBL203	LPCBL203
	LPSBL204	LPFBL204	LPCBL204
	LPSBL205	LPFBL205	LPCBL205
	LPSBL206	LPFBL206	LPCBL206
	LPSBL207	LPFBL207	LPCBL207

PUSH-PUSH

Colour	Ø22mm metal	Ø30mm flat metal	Ø22mm chromed plastic
FLUSH			
	LPSQ102	LPFQ102	LPCQ102
	LPSQ103	LPFQ103	LPCQ103
	LPSQ104	LPFQ104	LPCQ104
	LPSQ105	LPFQ105	LPCQ105
	LPSQ106	LPFQ106	LPCQ106
	LPSQ108	LPFQ108	LPCQ108
EXTENDED			
	LPSQ202	LPFQ202	LPCQ202
	LPSQ203	LPFQ203	LPCQ203
	LPSQ204	LPFQ204	LPCQ204
	LPSQ205	LPFQ205	LPCQ205
	LPSQ206	LPFQ206	LPCQ206
	LPSQ208	LPFQ208	LPCQ208

ILLUMINATED, PUSH-PUSH

Colour	Ø22mm metal	Ø30mm flat metal	Ø22mm chromed plastic
FLUSH			
	LPSQL103	LPFQL103	LPCQL103
	LPSQL104	LPFQL104	LPCQL104
	LPSQL105	LPFQL105	LPCQL105
	LPSQL106	LPFQL106	LPCQL106
	LPSQL107	LPFQL107	LPCQL107
EXTENDED			
	LPSQL203	LPFQL203	LPCQL203
	LPSQL204	LPFQL204	LPCQL204
	LPSQL205	LPFQL205	LPCQL205
	LPSQL206	LPFQL206	LPCQL206
	LPSQL207	LPFQL207	LPCQL207

MECHANICAL RESET, SPRING RETURN

Colour	Ø22mm metal	Ø22mm chromed plastic
FLUSH		
	LPSR1002	LPCR1002
	LPSR1003	LPCR1003
	LPSR1004	LPCR1004
	LPSR1006	LPCR1006
	LPSR1196	LPCR1196
EXTENDED		
	LPSR2004	LPCR2004

With "RESET" caption on actuator.
E.g. Not suitable for LPZ... control stations.

PILOT LIGHT HEADS

Colour	Ø22mm metal	Ø30mm flat metal	Ø22mm plastic
	LPSL3	LPFL3	LPL3
	LPSL4	LPFL4	LPL4
	LPSL5	LPFL5	LPL5
	LPSL6	LPFL6	LPL6
	LPSL7	LPFL7	LPL7
	LPSL1187	LPFL1187	LPL1187

With symbol indicating dangerous voltage (IEC/EN/BS 60417 5036-4).

PILOT LIGHTS

LED INTEGRATED MONOBLOCK, STEADY LIGHT

PLASTIC Ø22mm				
LED colour	12VAC/DC	24VAC/DC	48VAC/DC	110...120VAC
	LPMLA1	LPMLB1	LPMLD1	LPMLE1
	LPMLA3	LPMLB3	LPMLD3	LPMLE3
	LPMLA4	LPMLB4	LPMLD4	LPMLE4
	LPMLA5	LPMLB5	LPMLD5	LPMLE5
	LPMLA6	LPMLB6	LPMLD6	LPMLE6
	LPMLA7	LPMLB7	LPMLD7	LPMLE7
LED colour	230VAC	380...415VAC	110...125VDC	220VDC
	LPMLM1	LPMLP1	LPMLF1	LPMLN1
	LPMLM3	LPMLP3	LPMLF3	LPMLN3
	LPMLM4	LPMLP4	LPMLF4	LPMLN4
	LPMLM5	LPMLP5	LPMLF5	LPMLN5
	LPMLM6	LPMLP6	LPMLF6	LPMLN6
	LPMLM7	LPMLP7	LPMLF7	LPMLN7

LEVER

Type	Ø22mm metal	Ø30mm flat metal	Ø22mm chromed plastic
2 POSITIONS			
	LPSS120	LPFS120	LPCS120
	LPSS121	LPFS121	LPCS121
3 POSITIONS			
	LPSS130	LPFS130	LPCS130
	LPSS131	LPFS131	LPCS131
	LPSS132	LPFS132	LPCS132
	LPSS133	LPFS133	LPCS133

LONG LEVER

Type	Ø22mm metal	Ø30mm flat metal	Ø22mm chromed plastic
2 POSITIONS			
	LPSS220	LPFS220	LPCS220
	LPSS221	LPFS221	LPCS221
3 POSITIONS			
	LPSS230	LPFS230	LPCS230
	LPSS231	LPFS231	LPCS231
	LPSS232	LPFS232	LPCS232
	LPSS233	LPFS233	LPCS233

ILLUMINATED, LEVER

Type	Colour	Ø22mm metal	Ø30mm flat metal	Ø22mm chromed plastic
2 POSITIONS				
		LPSSL1203	LPFSL1203	LPCSL1203
		LPSSL1204	LPFSL1204	LPCSL1204
		LPSSL1205	LPFSL1205	LPCSL1205
		LPSSL1206	LPFSL1206	LPCSL1206
		LPSSL1208	LPFSL1208	LPCSL1208
			LPSSL1213	LPFSL1213
		LPSSL1214	LPFSL1214	LPCSL1214
		LPSSL1215	LPFSL1215	LPCSL1215
		LPSSL1216	LPFSL1216	LPCSL1216
		LPSSL1218	LPFSL1218	LPCSL1218
3 POSITIONS				
		LPSSL1303	LPFSL1303	LPCSL1303
		LPSSL1304	LPFSL1304	LPCSL1304
		LPSSL1305	LPFSL1305	LPCSL1305
		LPSSL1306	LPFSL1306	LPCSL1306
		LPSSL1308	LPFSL1308	LPCSL1308
			LPSSL1313	LPFSL1313
		LPSSL1314	LPFSL1314	LPCSL1314
		LPSSL1315	LPFSL1315	LPCSL1315
		LPSSL1316	LPFSL1316	LPCSL1316
		LPSSL1318	LPFSL1318	LPCSL1318
			LPSSL1323	LPFSL1323
		LPSSL1324	LPFSL1324	LPCSL1324
		LPSSL1325	LPFSL1325	LPCSL1325
		LPSSL1326	LPFSL1326	LPCSL1326
		LPSSL1328	LPFSL1328	LPCSL1328
			LPSSL1333	LPFSL1333
		LPSSL1334	LPFSL1334	LPCSL1334
		LPSSL1335	LPFSL1335	LPCSL1335
		LPSSL1336	LPFSL1336	LPCSL1336
		LPSSL1338	LPFSL1338	LPCSL1338

KNOB

Type	Ø22mm metal	Ø30mm flat metal	Ø22mm chromed plastic
2 POSITIONS			
	LPSS420	LPFS420	LPCS420
	LPSS421	LPFS421	LPCS421
3 POSITIONS			
	LPSS430	LPFS430	LPCS430
	LPSS431	LPFS431	LPCS431
	LPSS432	LPFS432	LPCS432
	LPSS433	LPFS433	LPCS433

KEY

Type	Ø22mm metal	Ø30mm flat metal	Ø22mm chromed plastic
2 POSITIONS			
	LPSS320	LPFS320	LPCS320
	LPSS320R	LPFS320R	LPCS320R
	LPSS321	LPFS321	LPCS321
	LPSS321R	LPFS321R	LPCS321R
	LPSS340	LPFS340	LPCS340
	LPSS340R	LPFS340R	LPCS340R
3 POSITIONS			
	LPSS330	LPFS330	LPCS330
	LPSS330R	LPFS330R	LPCS330R
	LPSS331	LPFS331	LPCS331
	LPSS331R	LPFS331R	LPCS331R
	LPSS332	LPFS332	LPCS332
	LPSS332R	LPFS332R	LPCS332R
	LPSS333	LPFS333	LPCS333
	LPSS333R	LPFS333R	LPCS333R
	LPSS350	LPFS350	LPCS350
	LPSS350R	LPFS350R	LPCS350R
	LPSS360	LPFS360	LPCS360
	LPSS360R	LPFS360R	LPCS360R
	LPSS370	LPFS370	LPCS370
	LPSS370R	LPFS370R	LPCS370R
	LPSS380	LPFS380	LPCS380
	LPSS380R	LPFS380R	LPCS380R
	LPSS390	LPFS390	LPCS390
	LPSS390R	LPFS390R	LPCS390R

Selector switch type of positions

maintained position	spring return position	key extraction position

POTENTIOMETERS

MONOBLOCK

Resistance value	Ø22mm chromed plastic
SINGLE-TURN	
1kΩ	LPCPA001
2.5kΩ	LPCPA002
5kΩ	LPCPA005
10kΩ	LPCPA010
50kΩ	LPCPA050
100kΩ	LPCPA100
500kΩ	LPCPA500

SPRING RETURN

Colour	Ø22mm metal	Ø22mm chromed plastic
Ø40mm		
	LPSB6142	LPCB6142
	LPSB6143	LPCB6143
	LPSB6144	LPCB6144
	LPSB6145	LPCB6145
	LPSB6146	LPCB6146
Ø60mm		
	LPSB6162	LPCB6162
	LPSB6163	LPCB6163
	LPSB6164	LPCB6164
	LPSB6165	LPCB6165
	LPSB6166	LPCB6166

LATCH

Colour	Type	Ø22mm metal	Ø22mm plastic
PULL TO RELEASE Ø40mm			
	Normal stopping	LPSB6742	LPCB6742
	Emergency stopping, ISO 13850 compliant	LPSB6744	LPCB6744
TURN TO RELEASE Ø30mm			
	Emergency stopping, ISO 13850 compliant	LPSB6634	LPCB6634
TURN TO RELEASE Ø40mm			
	Normal stopping	LPSB6642	LPCB6642
	Normal stopping	—	LPCB66344
	Emergency stopping, ISO 13850 compliant	LPSB6644	LPCB6644
TURN KEY TO RELEASE Ø40mm			
	Normal stopping	LPSB6842	LPCB6842
	Normal stopping	LPSB6842R	LPCB6842R
	Emergency stopping, ISO 13850 compliant	LPSB6844	LPCB6844
	Emergency stopping, ISO 13850 compliant	LPSB6844R	LPCB6844R

Ø Versions with different key codes.
Complete with the numeric code of the key. The following versions are available: 421E, 458A, 520E, 3131A, 3433E. Example of complete code: LPCS320R421E.

BUZZERS

MONOBLOCK

Protection degree	IP40	IP66, IP67, IP69K UL Type 4X
Sound intensity at 2800Hz	90dB/10cm	80dB/10cm
CONTINUOUS OR PULSE TONE		
9...15VAC/DC	LPCZSA	LPCZSAIP
18...30VAC/DC	LPCZSB	LPCZSBIP
85...140VAC/DC	LPCZSE	LPCZSEIP
185...265AC/DC	LPCZSM	LPCZSMIP

ILLUMINATED, SPRING RETURN

Colour	Ø22mm metal	Ø22mm chromed plastic
Ø40mm		
■	LPSBL6143	LPCBL6143
■	LPSBL6144	LPCBL6144
■	LPSBL6145	LPCBL6145
■	LPSBL6146	LPCBL6146
□	LPSBL6148	LPCBL6148

ILLUMINATED, LATCH

Colour	Type	Ø22mm metal	Ø22mm plastic
TURN TO RELEASE Ø40mm			
■	Normal stopping	LPSBL6643	LPCBL6643
■	Normal stopping	LPSBL6645	LPCBL6645
■	Normal stopping	LPSBL6646	LPCBL6646
■	Emergency stopping, ISO 13850 compliant	LPSBL6644	LPCBL6644

AUTO-MONITORING

Auto-monitor contact elements for non-illuminated latch mushroom-head pushbuttons. For checking proper mounting and possible detachment of the button with the fixing base and/or contacts.

Function	Ad auto-monitoring
	LPCX01M

● Direct (positive) opening action ⊖ in accordance with IEC/EN/BS 60947-5-1.

COMMUNICATION

INTERFACES

Connection	Ø30mm flat metal	Ø22mm chromed plastic
USB		
A/A female	LFPD01	LPCD01
A/A female, 0.5m long cable	LFPD01L050	LPCD01L050
A/A female, 1m long cable	LFPD01L100	LPCD01L100
A/B female	LFPD03	LPCD03
B/A female	LFPD05	LPCD05
RJ45		
Ethernet	LFPD06	LPCD06
Ethernet, 1m long cable	LFPD06L100	LPCD06L100

SPRING RETURN

Colour	Symbol	Ø22mm metal	Ø22mm chromed plastic
2 FLUSH			
■ ■	—	LPSB7112	LPCB7112
■ ■	—	LPSB7113	LPCB7113
□ ■	—	LPSB7114	LPCB7114
■ ■	I-0	LPSB7122	LPCB7122
■ ■	I-0	LPSB7123	LPCB7123
□ ■	I-0	LPSB7124	LPCB7124
■ ■	Start/Stop	LPSB7133	LPCB7133
■ ■		LPSB7191	LPCB7191
1 FLUSH 1 EXTENDED			
■ ■	—	LPSB7212	LPCB7212
■ ■	—	LPSB7213	LPCB7213
□ ■	—	LPSB7214	LPCB7214
■ ■	I-0	LPSB7222	LPCB7222
■ ■	I-0	LPSB7223	LPCB7223
□ ■	I-0	LPSB7224	LPCB7224
■ ■	Start/Stop	LPSB7233	LPCB7233

WHITE INDICATOR, SPRING RETURN

Colour	Symbol	Ø22mm metal	Ø22mm chromed plastic
2 FLUSH			
■ ■	—	LPSBL7112	LPCBL7112
■ ■	—	LPSBL7113	LPCBL7113
□ ■	—	LPSBL7114	LPCBL7114
■ ■	I-0	LPSBL7122	LPCBL7122
■ ■	I-0	LPSBL7123	LPCBL7123
□ ■	I-0	LPSBL7124	LPCBL7124
■ ■	Start/Stop	LPSBL7133	LPCBL7133
■ ■		LPSBL7191	LPCBL7191
1 FLUSH 1 EXTENDED			
■ ■	—	LPSBL7212	LPCBL7212
■ ■	—	LPSBL7213	LPCBL7213
□ ■	—	LPSBL7214	LPCBL7214
■ ■	I-0	LPSBL7222	LPCBL7222
■ ■	I-0	LPSBL7223	LPCBL7223
□ ■	I-0	LPSBL7224	LPCBL7224
■ ■	Start/Stop	LPSBL7233	LPCBL7233

SPRING RETURN

Symbol	Ø22mm metal	Ø22mm chromed plastic
ONE MIDDLE EXTENDED BUTTON		
	LPSB7345	LPCB7345
	LPSB7355	LPCB7355
	LPSB7365	LPCB7365
	LPSB7375	LPCB7375

JOYSTICKS

Type	N° auxiliary contacts	Ø22mm metal
WITHOUT MECHANICAL INTERLOCK COMPLETE WITH AUXILIARY CONTACTS		
	2NO	LPSJ200
	2NO	LPSJ201
	4NO	LPSJ400
	4NO	LPSJ401
WITH MECHANICAL INTERLOCK COMPLETE WITH AUXILIARY CONTACTS		
	2NO	LPSJ210
	2NO	LPSJ211
	4NO	LPSJ410
	4NO	LPSJ411

Joystick positions

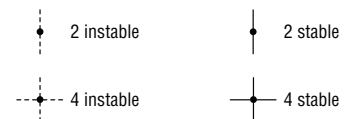

ACCESSORIES

Description	Ø22mm metal
2-4 directional holder for adhesive legends	LPSAU101

Function	Ø22mm and Ø30mm metal	Ø22mm chromed plastic
Mounting adapters with screw termination contact elements.	LPXAU120M	LPXAU120
	1NO	LPXE10
	1NC	LPXE01

CONTACT ELEMENTS

Function	Screw	Spring-clamp	Faston
	1NO	LPXCS10	LPXCF10
	1EM	—	—
	1NC	LPXCS01	LPXCF01
	1LB	—	—

	2NO	LPXC20	
	2NC	LPXC02	
	1NO+1NC	LPXC11	

- Use LPXC10A (EM) or LPXC01 (NC) type only with push-push actuators. Not suitable for push-push actuators.
- Normally open contact with early-make operation and suitable for push-push actuators.
- Direct (positive) opening action in accordance with IEC/EN/BS 60947-5-1.
- Normally closed contact with late break operation.

LED ELEMENTS

Total protection against overvoltages and stray currents in wiring, to reduce flickering phenomenon.

Colour	Termination	12...30VAC/DC	85...140VAC	185...265VAC
--------	-------------	---------------	-------------	--------------

STEADY LIGHT				
	Screw	LPXLPB3	LPXLPB4	LPXLPB5
		LPXLPB3	LPXLPB4	LPXLPB5
		LPXLPB6	LPXLPB7	LPXLPB8
		LPXLPB6	LPXLPB7	LPXLPB8
	Spring-clamp	LPXLPSE3	LPXLPSE4	LPXLPSE5
		LPXLPSE3	LPXLPSE4	LPXLPSE5
		LPXLPSE6	LPXLPSE7	LPXLPSE8
		LPXLPSE6	LPXLPSE7	LPXLPSE8

FLASHING LIGHT				
	Screw	LPXLFB3	LPXLFB4	LPXLFB5
		LPXLFB3	LPXLFB4	LPXLFB5
		LPXLFB6	LPXLFB7	LPXLFB8
		LPXLFB6	LPXLFB7	LPXLFB8
	Spring-clamp	LPXLFSE3	LPXLFSE4	LPXLFSE5
		LPXLFSE3	LPXLFSE4	LPXLFSE5
		LPXLFSE6	LPXLFSE7	LPXLFSE8
		LPXLFSE6	LPXLFSE7	LPXLFSE8

Simple protection against overvoltages.

Colour	Termination	12...30 VAC/DC	48 VAC/DC	85...140 VAC/DC	185...265 VAC/DC
--------	-------------	----------------	-----------	-----------------	------------------

STEADY LIGHT					
	Screw	LPXLEB3	LPXLEB4	LPXLEB5	LPXLEB6
		LPXLEB3	LPXLEB4	LPXLEB5	LPXLEB6
		LPXLEB7	LPXLEB8	LPXLEB9	LPXLEB10
		LPXLEB7	LPXLEB8	LPXLEB9	LPXLEB10
	Spring-clamp	LPXLESE3	LPXLESE4	LPXLESE5	LPXLESE6
		LPXLESE3	LPXLESE4	LPXLESE5	LPXLESE6
		LPXLESE7	LPXLESE8	LPXLESE9	LPXLESE10
		LPXLESE7	LPXLESE8	LPXLESE9	LPXLESE10



LPXA162...



LPXDIN



LPXAU100 LPXAU100



LPXAU105 LPXAU105



LPXAU108 LPXAU13



LPXAU158 LPXAU159



LPXAU170 LPXAU171



LPXA185



LPXAU113



LPXAU110



LPXAU...



LPXAGB210

Description	Ø22mm metal	Ø30mm flat metal	Ø22mm chromed plastic
GENERIC			
Adapter for 30mm/1.18" holes to Ø22mm/0.87" for mushroom operators	LPXA161M	—	LPXA161
Adapter for 30mm/1.18" holes to Ø22mm/0.87" for pushbuttons and selector switches	LPXA162M	—	LPXA162
Socket spanner/wrench for fixing ring fitting	—	—	LPXA200
Transparent diffuser for double-touch buttons	LPSXA127	—	LPXA127
Plastic threaded ring for actuator fixing	—	LPFXAU00	—
Plastic threaded ring for actuator fixing	—	—	LPXAU00
Metallic threaded ring for actuator fixing	—	—	LPXAU01
Threaded plug for unused drilled holes (grey)	LPSXA130	LPFXA130	LPXA130
Threaded plug for unused drilled holes (black)	LPSXA130B	—	LPXA130B
Adapter for mounting buttons on DIN rail 35mm/1.38" wide	LPXDIN	—	LPXDIN
Rod for mechanical reset button (l=150mm/5.90")	LPXA150	—	LPXA150

LABEL HOLDERS AND LABELS			
Label holder for LPXAU109 and LPXAU203 labels (black)	LPXAU100	LPFXAU100	LPXAU100
Label holder for LPXAU109 and LPXAU203 labels (grey)	—	LPFXAU100G	—
Engravable silver plastic label to use with LPXAU100 holder	LPXAU109	LPXAU109	LPXAU109
Blank label for writing	LPXAU203	LPXAU203	LPXAU203
Label holder for LPXAU108 plastic labels (black)	LPXAU105	LPFXAU105	LPXAU105
Label holder for LPXAU108 plastic labels (grey)	—	LPFXAU105G	—
Engravable silver plastic label to use with LPXAU105 holder	LPXAU108	LPXAU108	LPXAU108
Legend holder for LPXAU202 paper or LPXAU201 plastic labels	LPXAU102	—	LPXAU102
Blank paper label for writing for LPXAU102	LPXAU202	—	LPXAU202
Blank plastic label for engraving for LPXAU102	LPXAU201	—	LPXAU201
Transparent protection for LPXAU202 label	LPXAU200	—	LPXAU200

PROTECTIONS			
Rubber boot for flush buttons	LPXAU13	—	LPXAU13
Rubber boot for extended buttons	LPXAU14	—	LPXAU14
Rubber boot for double and triple-touch buttons (transpar.)	LPXAU157	—	LPXAU157
Rubber boot for mushroom head buttons, LP..B63, ...B66, ...B67, ...BL66... (transparent)	LPXAU167	—	LPXAU167
Padlockable protection, 5-8mm/0.2-0.31" locks for buttons LP..B66, ...B67, ...B68, ...BL664...; for LP..B634... 05-6mm/0.2-0.24" locks only	LPXAU158	—	LPXAU158
Shroud for buttons LP..B63..., LP..B66, ...67, ...68, ...BL666...	LPXAU159	—	LPXAU159
Protection cover for Ø22mm/0.87" plastic buttons	LPXAU170	—	LPXAU170
Protection cover for Ø22mm/0.87" communication interfaces	—	—	LPXAU171
Yellow shroud for selectors	LPXAU185	—	LPXAU185

PLASTIC DISK FOR Ø22mm MUSHROOM HEAD PUSHBUTTONS			
EMERGENZA ARRESTO Ø90mm	LPXAU112	—	LPXAU112
EMERGENZA ARRESTO Ø60mm	LPXAU114	—	LPXAU114
EMERGENCY STOP Ø90mm	LPXAU113	—	LPXAU113
EMERGENCY STOP Ø60mm	LPXAU115	—	LPXAU115
IEC60417-5638 symbol according to ISO 13850 Ø90mm/3.5"	LPXAU124	—	LPXAU124
IEC60417-5638 symbol according to ISO 13850 Ø60mm/2.4"	LPXAU123	—	LPXAU123
Adhesive label EMERGENCY STOP (34.5x65mm/1.36x2.56") for LP..B63/663/664/67/68/BL66... buttons	LPXAU110	—	LPXAU110
ARRET D'URGENCE / NOT-AUS / PARO EMERGENCIA Ø60mm	LPXAU118	—	LPXAU118

- ⊙ For flush and extended push buttons, complete the order code by adding the digit of the required colour: 2 (black); 3 (green); 4 (red); 5 (yellow); 6 (blue); 7 (transparent); 8 (white). For illuminated push buttons, add only digit 7 (transparent).

Ø60mm EMERGENCY ILLUMINATED DISK

Description	24VAC/DC	110...120VAC/DC	220...240VAC/DC
-	LPXDAU11024	LPXDAU11110	LPXDAU11230
EMERGENZA ARRESTO	LPXDAU114024	LPXDAU114110	LPXDAU114230
EMERGENCY STOP	LPXDAU115024	LPXDAU115110	LPXDAU115230
ARRET D'URGENCE / NOT AUS / PARO EMERGENCIA	LPXDAU118024	LPXDAU118110	LPXDAU118230
IEC60417-5638 symbol according to ISO 13850	LPXDAU123024	LPXDAU123110	LPXDAU123230

MOST USED TEXT LABELS

FOR LPXAU100 AND LPFXAU100... LEGEND HOLDERS

Text		Text		Text		Text	
0	LPXAGB200	STOP-START	LPXAGB211	STOP	LPXAGB221	INDIETRO	LPXAI228
I	LPXAGB201	AUTO-MAN	LPXAGB212	RESET	LPXAGB222	APERTURA	LPXAI229
II	LPXAGB202	MAN-AUTO	LPXAGB213	EMERGENCY	LPXAGB223	CHIUSURA	LPXAI230
0-I	LPXAGB203	AUTO-0-MAN	LPXAGB214	ON	LPXAGB224	SALITA	LPXAI231
I-II	LPXAGB204	MAN-0-AUTO	LPXAGB215	POWER ON	LPXAGB225	DISCESA	LPXAI232
I-0-II	LPXAGB205	FWD-0-REV	LPXAGB216	OFF	LPXAGB226		
OFF-ON	LPXAGB210	START	LPXAGB220	AVANTI	LPXAI227		

Fuse holders for photovoltaic applications UL Listed/CSA certified up to 1000VDC

Order code	Pole arrangement	Status indicator	DIN size n°
For 10x38mm fuses. IEC 32A rated current at 1000VDC.			
FB01D1P	1P	—	1
FB01D1PL	1P	YES	1
FB01D2P	2P	—	2
FB01D2PL	2P	YES	2

Fuses for photovoltaic applications up to 1000VDC

Order code	Rated current In [A]
For 10x38mm fuses. IEC 30kA breaking capacity at 1000VDC.	
FE01D00200	2
FE01D00400	4
FE01D00600	6
FE01D00800	8
FE01D01000	10
FE01D01200	12
FE01D01600	16
FE01D02000	20

GD series switch disconnectors

Order code	IEC conventional free air thermal current Ith [A]	IEC rated operational current Ie DC21B			
		≤800V	1000V	1200V	1500V
	[A]	[A]	[A]	[A]	[A]
Switch disconnector complete with black handle.					
GD025AT2	25	25	16	—	—
GD025AT3	25	25	25	—	—
GD032AT3	32	32	32	—	—
GD032AT4	32	32	32	25	20
GD040AT3	40	40	32	—	—
GD040AT4	40	40	40	32	25

GE series four-pole switch disconnectors

Order code	IEC conventional free air thermal current Ith [A] (IEC)	IEC rated operational current Ie DC21B		
		600V	800V	1000V
	[A]	[A]	[A]	[A]
Switch disconnector (handle not included).				
GE0125DT4	125	125	125	100
GE0250DT4	250	250	250	200
GE0315DT4	315	315	280	250
GE0630DT4	630	630	600	500
GE0800DT4	800	700	630	630
GE1250DT4	1250	1250	1000	850

① Connection of 4 poles in series.

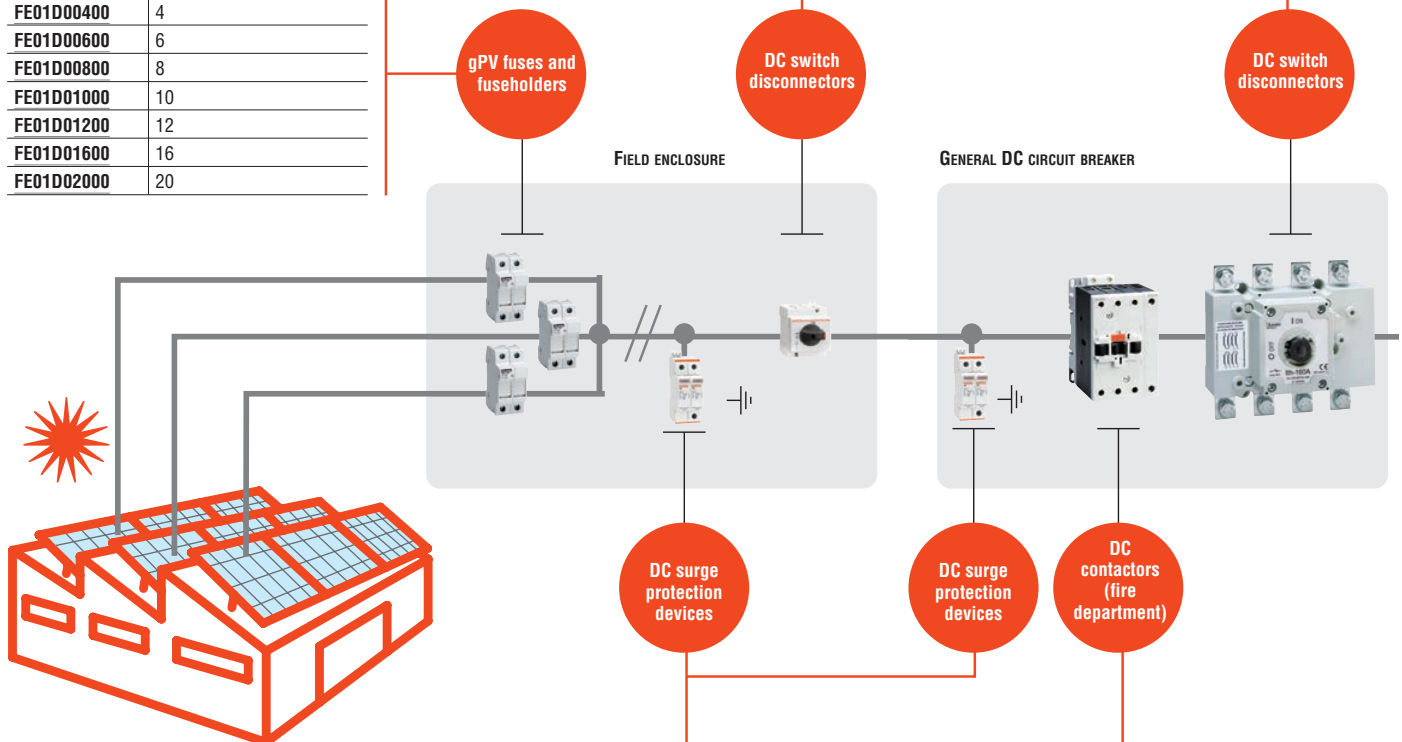

Surge protection devices type 2 - DC with plug-in cartridge

Order code	Pole arrangement	Relay output (SPDT)	Number of DIN module n°
EN rated voltage Un 600VDC.			
SG2DG600M2	+, -, PE	NO	2
SG2DG600M2R	+, -, PE	YES	2
EN rated voltage Un 1100VDC.			
SG2DGK10M3	+, -, PE	NO	3
SG2DGK10M3R	+, -, PE	YES	3
SA2EDGK10M3	+, -, PE	NO	3
EN rated voltage Un 1500VDC.			
SG2DGK50M3	+, -, PE	NO	3

Contactors to connect in series for photovoltaic applications BF series

Order code	Poles in series	Operational voltage Ue			
		400V	600V	800V	1000V
		IEC max current Ie in DC1 with L/R ≤1ms			
		[A]	[A]	[A]	[A]
BFD6500A...	3	100	75	45	35
BFD8000A...	3	100	80	65	60
BFD80T4A...	4	115	100	76	80
BFD80T4E...	4	115	100	76	80
BFD150T4E...	4	165	165	125	100
BFD230T4E...	4	350	350	300	275

Interface protection system for low voltage

Order code	Compliant with standards
Low voltage system.	
PMVF51	CEI 0-21
PMVF60	DEWA DRRG and SEC (Saudi Electricity Company)
PMVF70	ENA G59-3/G99
PMVF80	VDE-AR-N 4105 and VDE V 0126-1-1

Backup power supply for interface protection unit

Order code	Description
Backup power supply for interface protection unit PMVF...	
PMVUPS01	Input 230VAC. Output 230VAC with stored energy 200Ws and power 250VA

Remote control and monitoring GSM modem via SMS

Order code	Description
GSM modem (modular - 4U). IP69K outside aerial with 2.5m cable. RJ45-USB programming cable (included).	
EXCGSM01	100...240VAC, 1 digital input, 1 analogic input (0...10V, 0...20mA, NTC), 1 relay output, SMS send/receive for remote control and alarm signals

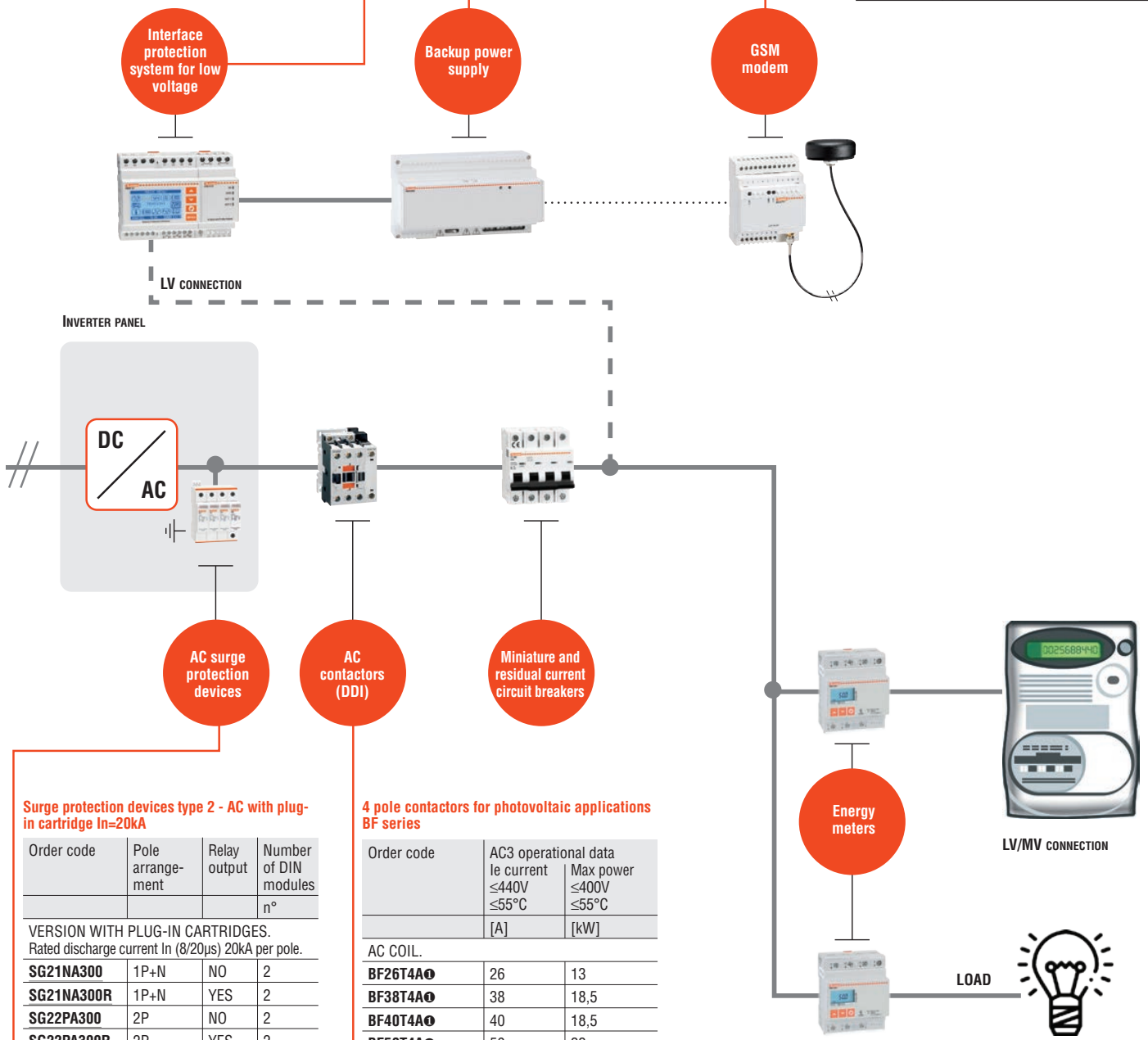

Surge protection devices type 2 - AC with plug-in cartridge In=20kA

Order code	Pole arrangement	Relay output	Number of DIN modules
VERSION WITH PLUG-IN CARTRIDGES. Rated discharge current In(8/20µs) 20kA per pole.			
SG21NA300	1P+N	NO	2
SG21NA300R	1P+N	YES	2
SG22PA300	2P	NO	2
SG22PA300R	2P	YES	2
SG23NA300	3P+N	NO	4
SG23NA300R	3P+N	YES	4
SG24PA300	4P	NO	4
SG24PA300R	4P	YES	4

4 pole contactors for photovoltaic applications BF series

Order code	AC3 operational data le current ≤440V ≤55°C	Max power ≤400V ≤55°C
	[A]	[kW]
AC COIL.		
BF26T4A Ⓢ	26	13
BF38T4A Ⓢ	38	18,5
BF40T4A Ⓢ	40	18,5
BF50T4A Ⓢ	50	22
BF65T4A Ⓢ	65	30
BF80T4A Ⓢ	80	45
BF95T4A Ⓢ	95	55
BF115T4A Ⓢ	115	55
BF150T4A Ⓢ	150	75
BF160T4E Ⓢ	160	75
BF195T4E Ⓢ	195	90
BF230T4E Ⓢ	230	110

① The order code must be completed with the winding voltage number (50/60Hz) and the winding voltage number followed by 60 if a 60Hz unit.

The following standard voltages are available:

- AC 50-60Hz 024 - 048 - 110 - 230 - 400V

- AC 60Hz 024 60 - 048 60 - 120 60 - 220 60 - 230 60 - 460 60 - 575 60 (V).

② The contactor winding is electronically controlled; it can be either AC or DC powered and has a wide operational range.

The order code must be completed with the winding voltage number.

The following standard voltages are available:

- AC/DC 024 = 24...60VAC/20...60VDC; 110 = 60...130VAC/DC; 230 = 100...250VAC/DC; 400 = 250...500V.

לוחות חשמל זמניים ספרד



לוחות חשמל זמניים

- לוח חשמל מוגן מים IP65, תוצרת  ספרד.
- חלון מוגן מים ל-13 מודול, עם אפשרות נעילה.
- מא"זים וממסר פחת תוצרת hager צרפת.
- שקעי CEE IP67 תוצרת  ספרד.
- הלוח מיוצר עפ"י תקן IEC 61439-4.
- ניתן לקבל לוחות זמניים לאתר בהתאם לדרישות הלקוח.

חשמלאי זכור!

שימוש במיטב הציוד בתנאים קשים ורגישים נועדו להגן על המשתמשים ועל המתקן בכללותו.
אין פשרה לבטיחות חיי אדם אשר תלויים רק בך.



לוחות חשמל זמניים

1,464.00	לוח חשמל זמני 3x25A לאתר בניה	CS13Z25
2,799.00	לוח חשמל זמני 3x25A לאתר בעל שני פחתים ראשי 300mA ומשני 30mA	CSN18Z225
הצעת מחיר	לוח חשמל זמני עד 63A על פי אפיון	CS13Z63



CS13Z25

קופסאות סדרת LIGHT ספרד

קופסאות עם פתח פציה (knock out) מכסה אטום



מק"ט	תיאור	ע א ר א ג	כמות באריזה	21.00
EX111	קופסא מכסה אטום פתח פציה IP67	108x108x64	88	21.00
EX161	קופסא מכסה אטום פתח פציה IP67	162x116x76	48	34.00
EX171	קופסא מכסה אטום פתח פציה IP67	175x151x95	26	52.00
EX231	קופסא מכסה אטום פתח פציה IP67	241x180x95	18	74.00
EX322	קופסא מכסה אטום פתח פציה IP67	328x239x129	6	173.00
GSX171	קופסא מכסה אטום פתח פציה IP67	175x151x155	12	98.00
GSX231	קופסא מכסה אטום פתח פציה IP67	241x180x175	3	136.00
GSX322	קופסא מכסה אטום פתח פציה IP67	328x239x188	2	285.00



EX231



קופסאות עם פתח פציה (knock out) מכסה שקוף

EXT171	קופסא מכסה שקוף פתח פציה IP67	175x151x95	26	102.00
EXT231	קופסא מכסה שקוף פתח פציה IP67	241x180x95	18	136.00
EXT322	קופסא מכסה שקוף פתח פציה IP67	328x239x129	6	315.00
GSXT171	קופסא מכסה שקוף פתח פציה IP67	175x151x155	12	136.00
GSXT231	קופסא מכסה שקוף פתח פציה IP67	241x180x175	3	207.00
GSXT322	קופסא מכסה שקוף פתח פציה IP67	328x239x188	2	390.00



EXT171



קופסאות עם דפנות חלקות מכסה אטום

EL111	קופסא מכסה אטום IP67	108x108x64	88	21.00
EL161	קופסא מכסה אטום IP67	162x116x76	48	34.00
EL171	קופסא מכסה אטום IP67	175x151x95	26	52.00
EL231	קופסא מכסה אטום IP67	241x180x95	18	74.00
EL322	קופסא מכסה אטום IP67	328x239x129	6	173.00
GSL171	קופסא מכסה אטום IP67	175x151x155	12	80.00
GSL231	קופסא מכסה אטום IP67	241x180x175	3	126.00
GSL322	קופסא מכסה אטום IP67	328x239x188	2	285.00



GSL171



קופסאות עם דפנות חלקות מכסה שקוף

ELT171	קופסא מכסה שקוף IP67	175x151x95	26	102.00
ELT231	קופסא מכסה שקוף IP67	241x180x95	18	136.00
ELT322	קופסא מכסה שקוף IP67	328x239x129	6	321.00
GSLT171	קופסא מכסה שקוף IP67	175x151x155	12	139.00
GSLT231	קופסא מכסה שקוף IP67	241x180x175	3	215.00
GSLT322	קופסא מכסה שקוף IP67	328x239x188	2	390.00



ELT231



GSLT322

◆ הקופסאות עמידות בחוט להט 6500C

קופסאות סדרת STAR, PRYMA ואביזריהם ספרד

קופסאות חלקות עם חלון IP65, סדרת STAR, כולל פסי אפס והארקה

מק"ט	תיאור	ע א ר א ג	מחיר
CSN6PT	קופסא IP65 עם חלון ל-6 מודול	436x142x137	265.00
CSN9PT	קופסא IP65 עם חלון ל-9 מודול	436x210x137	297.00
CSN12PT	קופסא IP65 עם חלון ל-12 מודול	436x310x147	392.00
CSN18PT	קופסא IP65 עם חלון ל-18 מודול	436x418x147	519.00



CSN12PT

קופסאות שרות IP65 להרכבה עצמית, סדרת STAR ללא ציוד, כולל הכנות לשקעים פסי אפס והארקה

מק"ט	תיאור	ע א ר א ג	מחיר
PCSN6PT	קופסא IP65 עם חלון ל-6 מודול	436x142x137	318.00
PCSN9PT	קופסא IP65 עם חלון ל-9 מודול	436x210x137	371.00
PCSN12PT	קופסא IP65 עם חלון ל-12 מודול	436x310x147	488.00
PCSN18PT	קופסא IP65 עם חלון ל-18 מודול	436x418x147	636.00



PCSN18PT

קופסאות משופעות עם חלון IP67, סדרת PRYMA, כולל פסי אפס והארקה

מק"ט	תיאור	ע א ר א ג	כמות באריזה	מחיר
178P	קופסא משופעת IP67 עם חלון ל-8 מודול	284x222x122	5	273.00
178M	קופסא משופעת IP67 עם חלון ל-8 מודול	369x222x130	5	302.00
1712GM	קופסא משופעת IP67 עם חלון ל-12 מודול	504x297x177	2	583.00
1724GM	קופסא משופעת IP67 עם 2 חלונות ל-12x2 מודול	504x297x177	2	668.00



1712GM

אביזרים לסדרת LIGHT

מק"ט	תיאור	מחיר
92121M	פלטת מתכת לקופסא 161	40.00
92123	פלטת מתכת לקופסא 171	32.00
92125	פלטת מתכת לקופסא 231	39.00
92127	פלטת מתכת תחתונה לקופסא 322	61.00
92129	פלטת מתכת עליונה לקופסא 322	58.00
92119	פלטת פוליאסטר לקופסא 111	52.00
92121	פלטת פוליאסטר לקופסא 161	52.00
92122	פלטת פוליאסטר לקופסא 171	83.00
92124	פלטת פוליאסטר לקופסא 231	99.00
92126	פלטת פוליאסטר תחתונה לקופסא 322	179.00
92128	פלטת פוליאסטר עליונה לקופסא 322	173.00

אביזרים לסדרת STAR ו-PRYMA

מק"ט	תיאור	מחיר
92110	ידית נשיאה	142.00
94292	סט ברגים אל חלד 4x16 (10 יחידות)	36.00
94293	סט אומים פלסטיק (10 יחידות) PRYMA	23.00
92620	סט ברגים לתומך פס אפס והארקה PRYMA 2.9x16	5.00
77590	מסתם ל-6 מקום	5.00
92150	סידור נעילת מפתח	117.00
77670	סידור נעילה (למנעול תליה) עבור PRYMA	22.00

לוחות עה"ט לחלוקה ולמתקנים פוטו וולטאים IP65 ספרד



לוחות עה"ט לחלוקה ולמתקנים פוטו וולטאים ECOLOGY IP65

הסדרה מ-4 עד 54 מודול להתקנה חיצונית ברמת אטימות IP65 וחוזק מכני IK08.

מתח עבודה מקסימלי: 1000V AC / 1500V DC.

בידוד כפול Class II.

הלוחות עשויים מחומר נטול הלוגן.

כל הלוחות מאושרים בהתאם לתקן EN62208 ועמידים ב-UV.



חדש

לוחות עה"ט למתקנים פוטו וולטאים ללא פסי אפס והארקה

70.00	לוח עה"ט עם קלפה שקופה 4 מודול ABS IP65 ללא פסי אפס והארקה	CDN4G
154.00	לוח עה"ט עם דלת שקופה 4 מודול ABS IP65 ללא פסי אפס והארקה	CDN4PT
172.00	לוח עה"ט עם דלת שקופה 6 מודול ABS IP65 ללא פסי אפס והארקה	CDN6PT
182.00	לוח עה"ט עם דלת שקופה 8 מודול ABS IP65 ללא פסי אפס והארקה	CDN8PT
256.00	לוח עה"ט עם דלת שקופה 12 מודול ABS IP65 ללא פסי אפס והארקה	CDN12PT
436.00	לוח עה"ט עם דלת שקופה 24 (2x12) מודול ABS IP65 ללא פסי אפס והארקה	CDN24PT
593.00	לוח עה"ט עם דלת שקופה 36 (3x12) מודול ABS IP65 ללא פסי אפס והארקה	CDN36PT3F
357.00	לוח עה"ט עם דלת שקופה 18 מודול ABS IP65 ללא פסי אפס והארקה	CDN18PT
551.00	לוח עה"ט עם דלת שקופה 36 (2x18) מודול ABS IP65 ללא פסי אפס והארקה	CDN36PT2F
713.00	לוח עה"ט עם דלת שקופה 54 (3x18) מודול ABS IP65 ללא פסי אפס והארקה	CDN54PT



CDN12PT



חדש

לוחות חלוקה עה"ט למתקנים פוטו וולטאים כולל פסי אפס והארקה

94.00	לוח עה"ט עם קלפה שקופה 4 מודול ABS IP65 כולל פסי אפס והארקה	CDN4G/R
180.00	לוח עה"ט עם דלת שקופה 4 מודול ABS IP65 כולל פסי אפס והארקה	CDN4PT/RR
197.00	לוח עה"ט עם דלת שקופה 6 מודול ABS IP65 כולל פסי אפס והארקה	CDN6PT/RR
217.00	לוח עה"ט עם דלת שקופה 8 מודול ABS IP65 כולל פסי אפס והארקה	CDN8PT/RR
307.00	לוח עה"ט עם דלת שקופה 12 מודול ABS IP65 כולל פסי אפס והארקה	CDN12PT/RR
507.00	לוח עה"ט עם דלת שקופה 24 (2x12) מודול ABS IP65 כולל פסי אפס והארקה	CDN24PT/RR
675.00	לוח עה"ט עם דלת שקופה 36 (3x12) מודול ABS IP65 כולל פסי אפס והארקה	CDN36PT3F/RR
410.00	לוח עה"ט עם דלת שקופה 18 מודול ABS IP65 כולל פסי אפס והארקה	CDN18PT/RR
632.00	לוח עה"ט עם דלת שקופה 36 (2x18) מודול ABS IP65 כולל פסי אפס והארקה	CDN36PT2F/RR
834.00	לוח עה"ט עם דלת שקופה 54 (3x18) מודול ABS IP65 כולל פסי אפס והארקה	CDN54PT/RR



ניתן להזמין לפי דרישה לוחות עשויים מפוליקרבונט

תאי מתכת עם שתי דלתות סדרת BIG ספרד

תאי מתכת עם שתי דלתות כוללים פחי עבודה, IP55 סדרת BIG ואביזריהם		
11,094.00	תא מתכת 1650x1000x400, IP55, כולל פח עבודה	BIG16510040POD
11,995.00	תא מתכת 1650x1200x400, IP55, כולל פח עבודה	BIG16512040POD
11,625.00	תא מתכת 1800x1000x400, IP55, כולל פח עבודה	BIG18010040POD
12,069.00	תא מתכת 1800x1200x400, IP55, כולל פח עבודה	BIG18012040POD
12,285.00	תא מתכת 2000x1000x400, IP55, כולל פח עבודה	BIG20010040POD
12,699.00	תא מתכת 2000x1200x400, IP55, כולל פח עבודה	BIG20012040POD
770.00	סוקל רוחב 1000 מ"מ, גובה 100 מ"מ	ZCL10100
827.00	סוקל רוחב 1200 מ"מ, גובה 100 מ"מ	ZCL10120
1,117.00	סוקל רוחב 1000 מ"מ, גובה 200 מ"מ	ZCL20100
1,121.00	סוקל רוחב 1200 מ"מ, גובה 200 מ"מ	ZCL20120
174.00	כיסוי צד 400 מ"מ לסוקל, גובה 100 מ"מ	TLZCL1040
218.00	כיסוי צד 400 מ"מ לסוקל, גובה 200 מ"מ	TLZCL2040

* התאים הינם בהתאם לתקנים: CE, EN62208, UL508A



ROC קופסאות פוליאסטר משוריין בידוד כפול IP66 ספרד



קופסאות עם דרגת אטימות IP66.
 עמידות מכנית IK09.
 כבה מאליו ב-960°C.
 טווח טמפרטורה בתנאים נורמליים -40°C/+100°C.
 מיוצר לפי תקן EN62208, EN61439-1.
 ניתן להזמין קופסאות עם מכסים שקופים לפי דרישה.



קופסאות פוליאסטר מכסה אטום IP66

466.00	270x180x141	קופסת פוליאסטר מכסה אטום	ROC32PO
384.00	270x180x171	קופסת פוליאסטר מכסה אטום	ROC32APO
457.00	270x270x171	קופסת פוליאסטר מכסה אטום	ROC33PO
730.00	270x360x201	קופסת פוליאסטר מכסה אטום	ROC34APO
501.00	270x360x171	קופסת פוליאסטר מכסה אטום	ROC34PO
750.00	360x180x171	קופסת פוליאסטר מכסה אטום	ROC42PO
780.00	360x360x171	קופסת פוליאסטר מכסה אטום	ROC44PO
823.00	540x270x171	קופסת פוליאסטר מכסה אטום	ROC63PO
1,124.00	540x360x201	קופסת פוליאסטר מכסה אטום	ROC64APO
937.00	540x360x171	קופסת פוליאסטר מכסה אטום	ROC64PO
1,687.00	540x540x201	קופסת פוליאסטר מכסה אטום	ROC66APO
1,374.00	540x540x171	קופסת פוליאסטר מכסה אטום	ROC66PO
1,239.00	720x360x201	קופסת פוליאסטר מכסה אטום	ROC84PO

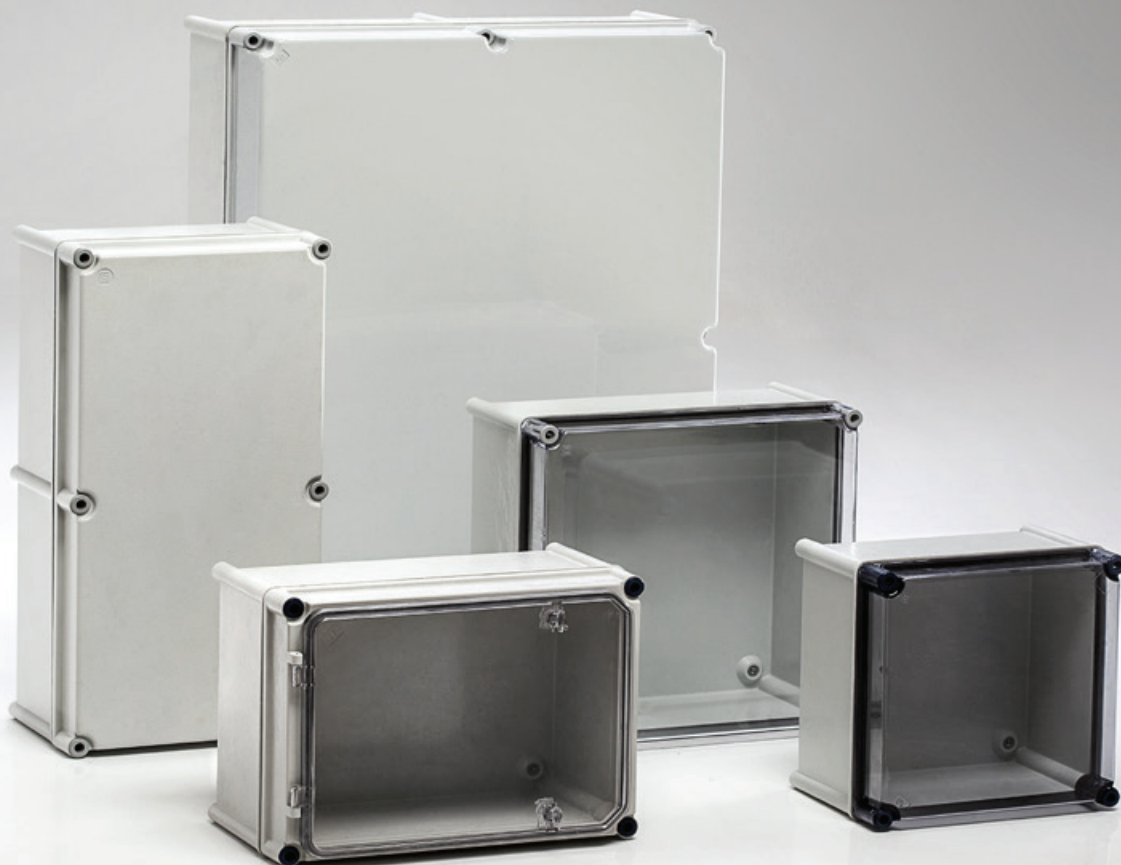

פחי עבודה לסדרת ROC

21.00	פלטת מתכת לקופסא ROC32	PML32
50.00	פלטת מתכת לקופסא ROC33	PML33
58.00	פלטת מתכת לקופסא ROC34	PML34
29.00	פלטת מתכת לקופסא ROC42	PML42
65.00	פלטת מתכת לקופסא ROC44	PML44
79.00	פלטת מתכת לקופסא ROC63	PML63
104.00	פלטת מתכת לקופסא ROC64	PML64
143.00	פלטת מתכת לקופסא ROC66	PML66
142.00	פלטת מתכת לקופסא ROC84	PML84



אביזרים לסדרת ROC

92.00	מעבר כבלים לקופסאות ROC של רוחב 270	29503
106.00	מעבר כבלים לקופסאות ROC של רוחב 360	29504
143.00	זוג פנלי כיסוי לקופסא רוחב 270	29513
152.00	זוג פנלי כיסוי לקופסא רוחב 360	29514
48.00	סט מתלים לקופסאות ROC	29521
165.00	התקן לתליית קופסא על עמוד	29524
22.00	צירים גמישים (פלסטיק) לקופסאות ROC	29541
112.00	זוג צירים (פנימיים) ממתכת לקופסאות ROC	29543
76.00	סט 4 ברגים מפלסטיק לסגירת קופסא באופן ידני	29550
29.00	סט 4 ברגים מפלסטיק לסגירת קופסא בשימוש מברג שטוח	29551

שקעים ותקעים תעשייתיים IP67, CEE, ספרד

tde		שקע נייד IP67		
מק"ט	תיאור	כמות באריזה		
02701	שקע נייד IP67	6	3 x 16A	82.00
03703	שקע נייד IP67	6	5 x 16A	107.00
02704	שקע נייד IP67	5	3 x 32A	104.00
03706	שקע נייד IP67	5	5 x 32A	121.00
03753	שקע נייד IP67	2	5 x 63A	280.00
03756	שקע נייד IP67	2	5 x 125A	887.00

tde		שקע משופע לפנל IP67		
מק"ט	תיאור	כמות באריזה		
02801	שקע משופע לפנל IP67	8	3 x 16A	77.00
03803	שקע משופע לפנל IP67	8	5 x 16A	102.00
02804	שקע משופע לפנל IP67	6	3 x 32A	108.00
03806	שקע משופע לפנל IP67	6	5 x 32A	116.00
03853	שקע משופע לפנל IP67	2	5 x 63A	280.00
03856	שקע משופע לפנל IP67	2	5 x 125A	825.00



03803

tde		שקע לקיר IP67		
מק"ט	תיאור	כמות באריזה		
02821	שקע לקיר IP67	5	3 x 16A	107.00
03823	שקע לקיר IP67	5	5 x 16A	130.00
02824	שקע לקיר IP67	5	3 x 32A	134.00
03826	שקע לקיר IP67	5	5 x 32A	148.00
03873	שקע לקיר IP67	2	5 x 63A	287.00
03876	שקע לקיר IP67	1	5 x 125A	1,013.00



02824

tde		תקע נייד IP67		
מק"ט	תיאור	כמות באריזה		
02601	תקע נייד IP67	6	3 x 16A	65.00
03603	תקע נייד IP67	6	5 x 16A	81.00
02604	תקע נייד IP67	5	3 x 32A	90.00
03606	תקע נייד IP67	5	5 x 32A	107.00
03653	תקע נייד IP67	2	5 x 63A	216.00
03656	תקע נייד IP67	2	5 x 125A	757.00



03603

tde		תקע לקיר IP67		
מק"ט	תיאור	כמות באריזה		
02621	תקע לקיר IP67	10	3 x 16A	194.00
03623	תקע לקיר IP67	5	5 x 16A	260.00
02624	תקע לקיר IP67	5	3 x 32A	240.00
03626	תקע לקיר IP67	10	5 x 32A	386.00
03673	תקע לקיר IP67	2	5 x 63A	408.00
03676	תקע לקיר IP67	2	5 x 125A	1,156.00



03623

CAPRI כניסות כבל מפוליאמיד

* כניסות פוליאמיד UNICAP IP68 PG אפור

מק"ט	תיאור	קוטר הכבל	Ø קידוח
450702	כניסת כבל UNICAP PG 7	3-6.5	12.7
450902	כניסת כבל UNICAP PG 9	4-8	15.4
451102	כניסת כבל UNICAP PG 11	5-10	18.8
451302	כניסת כבל UNICAP PG 13	6-12	20.7
451702	כניסת כבל UNICAP PG 16	10-14	22.8
452102	כניסת כבל UNICAP PG 21	12-18	28.6
430290	כניסת כבל ECP PG 29	15-25	37.4
430360	כניסת כבל ECP PG 36	21-32	47.5
430480	כניסת כבל ECP PG 48	31-44	60.5

* כניסות פוליאמיד UNICAP ISO IP68 אפור

מק"ט	תיאור	קוטר הכבל	Ø קידוח
451202	כניסת כבל M 12 UNICAP	3-6.5	12.5
451602	כניסת כבל M 16 UNICAP	5-10	16.5
452002	כניסת כבל M 20 UNICAP	6-12	20.5
452502	כניסת כבל M 25 UNICAP	12-18	25.5
453202	כניסת כבל M 32 UNICAP	18-25	32.5
454002	כניסת כבל M 40 UNICAP	22-32	40.5
455002	כניסת כבל M 50 UNICAP	30-38	50.5
456302	כניסת כבל M 63 UNICAP	34-44	63.5

* כניסות ECDEP פוליאמיד (הברגה ארוכה) PG IP68 אפור

מק"ט	תיאור	אורך הברגה	קוטר הכבל	Ø קידוח
430770	כניסת כבל ארוך PG 7	15	3.5-6	12.7
430970	כניסת כבל ארוך PG 9	15	5-8	15.4
431170	כניסת כבל ארוך PG 11	15	6-10	18.8
431370	כניסת כבל ארוך PG 13	15	8-13	20.7
431670	כניסת כבל ארוך PG 16	15	10-15	22.8
432170	כניסת כבל ארוך PG 21	15	13-19	28.6
432970	כניסת כבל ארוך PG 29	15	17-25	37.4
433670	כניסת כבל ארוך PG 36	18	24-32	47.5

12,7 15,4 18,8 20,7 22,8 28,6 37,4 47,5 55,5 60,5 קוטר קידוח

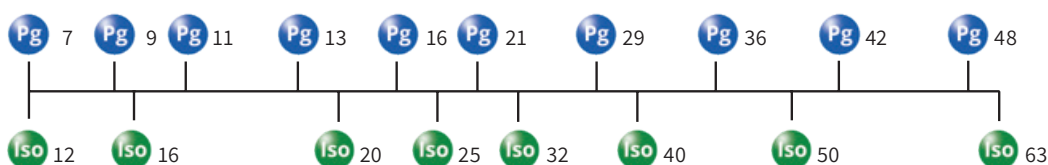

12,5 16,5 20,5 25,5 32,5 40,5 50,5 63,5 קוטר קידוח

* הכניסות הסופיות והמסתמים לא כוללים אומים

כניסת, מתאמים, סופיות ומסתמים CAPRI

*כניסות EXACAP Exe Black פוליאמיד ISO IP68 שחור

מק"ט	תיאור	Ø קידוח	קוטר הכבל
451217	כניסת כבל M 12	12.5	4-7
451617	כניסת כבל M 16	16.5	5.5-10
452017	כניסת כבל M 20	20.5	5.5-13
452517	כניסת כבל M 25	25.5	8-17.5
453217	כניסת כבל M 32	32.5	12-21
454017	כניסת כבל M 40	40.5	17-28
455017	כניסת כבל M 50	50.5	22-35
456317	כניסת כבל M 63	63.5	27-48



451617

♦ ניתן להזמין לפי דרישה - כניסות כבל בצבע כחול EExill (סיומת מק"ט 16)
♦♦ על מנת לקבל הברגת PG מסדרה זו ניתן להוסיף מתאם 74XXX3

*סופיות לצינור גמיש פוליאמיד PG שחור IP66

5.30	PG 9	סופיות לצינור גמיש	340900
6.40	PG 11	סופיות לצינור גמיש	341100
6.40	PG 13	סופיות לצינור גמיש	341300
7.40	PG 16	סופיות לצינור גמיש	341600
9.50	PG 21	סופיות לצינור גמיש	342100
19.00	PG 29	סופיות לצינור גמיש	342900
22.00	PG 36	סופיות לצינור גמיש	343600
33.00	PG 48	סופיות לצינור גמיש	344800

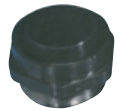

340900

*מסתמים PLUG פוליאמיד PG אפור

7.40	PG 7	מסתם	190770
4.20	PG 9	מסתם	190970
4.20	PG 11	מסתם	191170
5.30	PG 13	מסתם	191370
5.30	PG 16	מסתם	191670
6.40	PG 21	מסתם	192170
14.00	PG 29	מסתם	192970
20.00	PG 36	מסתם	193670
22.00	PG 48	מסתם	194870



190770

*מסתמים PLUG פוליאמיד ISO אפור

7.40	M 16	מסתם	190166
7.40	M 20	מסתם	190206
7.40	M 25	מסתם	190256
12.00	M 32	מסתם	190326
23.00	M 40	מסתם	190406
33.00	M 50	מסתם	190506
45.00	M 63	מסתם	190636



190256

* הכניסות הסופיות והמסתמים לא כוללים אומים

אומים מפוליאמיד CAPRI

אומים מפוליאמיד PG בצבע אפור

CAPRI			
3.20	PG 7	אום פוליאמיד	260770
3.20	PG 9	אום פוליאמיד	260970
3.20	PG 11	אום פוליאמיד	261170
3.20	PG 13	אום פוליאמיד	261370
4.20	PG 16	אום פוליאמיד	261670
5.30	PG 21	אום פוליאמיד	262170
7.40	PG 29	אום פוליאמיד	262970
12.00	PG 36	אום פוליאמיד	263670
17.00	PG 48	אום פוליאמיד	264870



260770

אומים מפוליאמיד ISO בצבע אפור

CAPRI			
5.30	M 12	אום פוליאמיד	261273
3.20	M 16	אום פוליאמיד	261673
3.20	M 20	אום פוליאמיד	262073
3.20	M 25	אום פוליאמיד	262573
13.00	M 32	אום פוליאמיד	263273
16.00	M 40	אום פוליאמיד	264073
18.00	M 50	אום פוליאמיד	265073
33.00	M 63	אום פוליאמיד	266373



261273

אומים מפוליאמיד PG בצבע שחור

CAPRI			
4.20	PG 7	אום פוליאמיד	260760
4.20	PG 9	אום פוליאמיד	260960
3.20	PG 11	אום פוליאמיד	261160
3.20	PG 13	אום פוליאמיד	261360
4.20	PG 16	אום פוליאמיד	261660
6.40	PG 21	אום פוליאמיד	262160
10.00	PG 29	אום פוליאמיד	262960
15.00	PG 36	אום פוליאמיד	263660
17.00	PG 48	אום פוליאמיד	264860



261660

אומים מפוליאמיד ISO בצבע שחור

CAPRI			
5.30	M 12	אום פוליאמיד	261203
3.20	M 16	אום פוליאמיד	261603
3.20	M 20	אום פוליאמיד	262003
4.20	M 25	אום פוליאמיד	262503
13.00	M 32	אום פוליאמיד	263203
16.00	M 40	אום פוליאמיד	264003
18.00	M 50	אום פוליאמיד	265003
33.00	M 63	אום פוליאמיד	266303



261203

אטם נאופרן לכניסות PG לשדרוג האטימות IP68

אטם	אטם ל- PG	מחיר
4.20	אטם ל-7 PG	240749
4.20	אטם ל-9 PG	240949
4.20	אטם ל-11 PG	241149
4.20	אטם ל-13 PG	241349
4.20	אטם ל-16 PG	241649
4.20	אטם ל-21 PG	242149
7.40	אטם ל-29 PG	242949
10.00	אטם ל-36 PG	243649
13.00	אטם ל-48 PG	244849



אטם נאופרן לכניסות ISO לשדרוג האטימות IP68

אטם	אטם ל- M	מחיר
3.20	אטם ל-12 M	221249
5.30	אטם ל-16 M	221649
5.30	אטם ל-20 M	222049
5.30	אטם ל-25 M	222549
8.50	אטם ל-32 M	223249
8.50	אטם ל-40 M	224049
11.00	אטם ל-50 M	225049
16.00	אטם ל-63 M	226349



LANZINI

1960

גוף תאורה פעמון לד מדגם T1

מק"ט	הספק	לומן	צבע אור	מסירת צבע	אופטיקה	
L00T14060BL40175	175W	29400lm	4000K	≥80	60°	3,142.00
L00T14090BL40175	175W	29400lm	4000K	≥80	90°	3,142.00

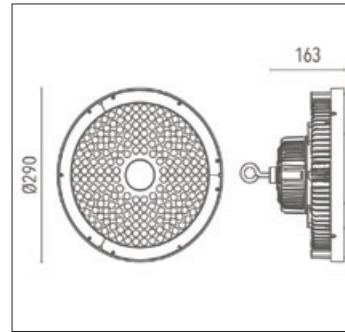

LANZINI

1960

גוף תאורה מסדרת T10

מק"ט	הספק	לומן	צבע אור	מסירת צבע	אופטיקה	
LOT104060BL40100	100W	13905lm	4000K	≥80	60°	1,912.00
LOT104090BL40100	100W	13905lm	4000K	≥80	90°	1,912.00

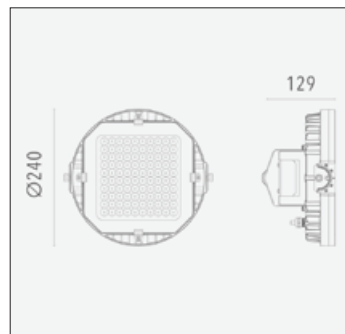

אביזרים נלווים



IP66



IK08

LED



דגם T 3.3 Kg
 דגם T1 6.7 Kg

גוף תאורה פעמון לד מדגם T11

מק"ט	הספק	לומן	צבע אור	מסירת צבע	אופטיקה	
LOT114060BL40150	150W	21466lm	4000K	≥80	60°	2,915.00
LOT114090BL40150	150W	21466lm	4000K	≥80	90°	2,915.00
LOT114060BL40200	200W	26629lm	4000K	≥80	60°	3,331.00
LOT114090BL40200	200W	26629lm	4000K	≥80	90°	3,331.00

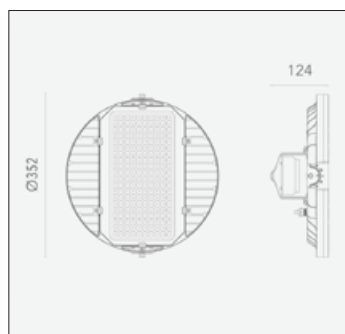

גוף תאורה פעמון לד מדגם T12

מק"ט	הספק	לומן	צבע אור	מסירת צבע	אופטיקה	
LOT124060BL40320	320W	46562lm	4000K	≥80	60°	7,215.00
LOT124090BL40320	320W	46562lm	4000K	≥80	90°	7,215.00

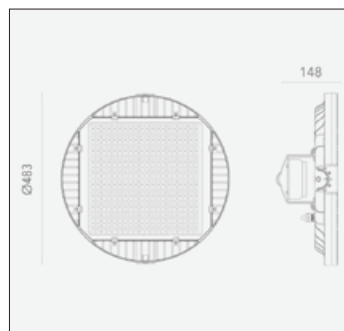

אביזרים נלווים

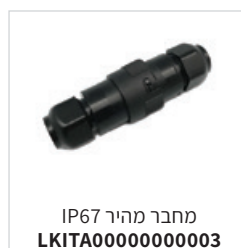
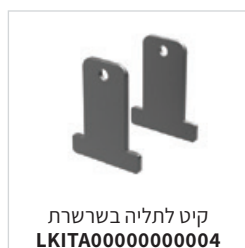

IP66



IK08

LED



10,2 Kg
MAX

גוף תאורה מסדרת Q

מק"ט	הספק	לומן	צבע אור	מסירת צבע	אופטיקה
L000Q4015BL40100	100W	16800lm	4000K	≥80	15°
L000Q4030BL40100	100W	16800lm	4000K	≥80	30°
L000Q4060BL40100	100W	16800lm	4000K	≥80	60°
L000Q4090BL40100	100W	16800lm	4000K	≥80	90°
L000Q40A1BL40100	100W	16800lm	4000K	≥80	ASIM 45°
L000Q40A2BL40100	100W	16800lm	4000K	≥80	ASIM 55°

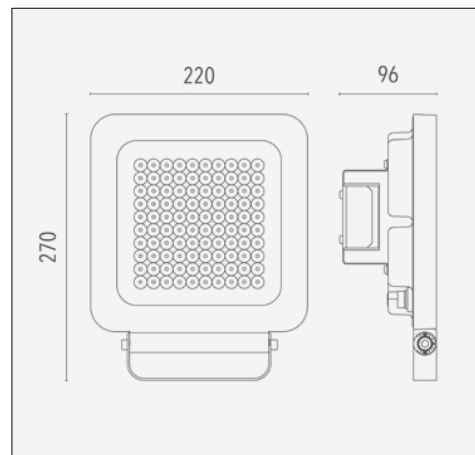

אביזרים נלווים

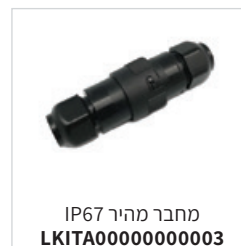

IP67



IK08

LED



 3 Kg
 MAX

מק"ט	הספק	לומן	צבע אור	מסירת צבע	אופטיקה
L0EVM4AH9BL40200	200W	38000lm	4000K	≥80	30°
L0EVM4AH7BL40200	200W	38000lm	4000K	≥80	60°
L0EVM4AH8BL40200	200W	38000lm	4000K	≥80	90°
L0EVM4AS7BL40200	200W	38000lm	4000K	≥80	ASIM 45°
L0EVM4AS8BL40200	200W	38000lm	4000K	≥80	ASIM 55°

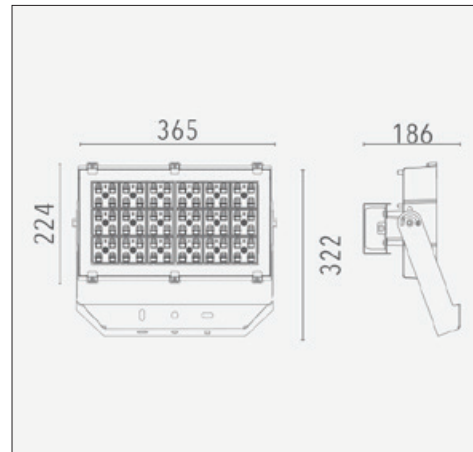

אביזרים נלווים



IP66



IK09

LED



6,5 Kg
MAX

LANZINI

1960

גוף תאורה מדגם R1

מק"ט	הספק	לומן	צבע אור	מסירת צבע	אופטיקה
L00R140H7BL40080	80W	13040lm	4000K	≥80	60°
L00R140H8BL40080	80W	13040lm	4000K	≥80	90°
L00R140HABL40080	80W	13040lm	4000K	≥80	120°
L00R140H5BL40080	80W	13040lm	4000K	≥80	160°
L00R14060BL40100	100W	16800lm	4000K	≥80	60°
L00R14090BL40100	100W	16800lm	4000K	≥80	90°
L00R140H7BL40110	110W	17930lm	4000K	≥80	60°
L00R140H8BL40110	110W	17930lm	4000K	≥80	90°
L00R140H9BL40110	110W	17930lm	4000K	≥80	30°
L00R140S7BL40110	110W	17930lm	4000K	≥80	45°
L00R140HBBL40110	110W	17930lm	4000K	≥80	120°

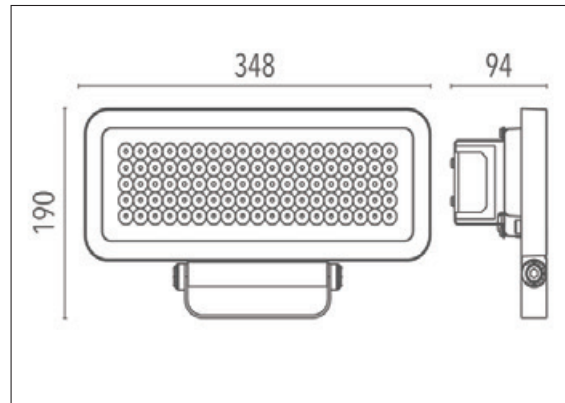

אביזרים נלווים



IP66



IK08

LED



2,7 Kg
 MAX



חדש

גוף תאורה מדגם EVO L

מק"ט	הספק	לומן	צבע אור	מסירת צבע	אופטיקה	
L0EVL4AH7BL40250	250W	46963lm	4000K	≥80	60°	5,431.00
L0EVL4AS7BL40250	250W	46963lm	4000K	≥80	120°	5,431.00
L0EVL4AH7BL40300	300W	57000lm	4000K	≥80	60°	6,486.00
L0EVL4AS7BL40300	300W	57000lm	4000K	≥80	ASIM 45°	6,486.00
L0EVL4AS8BL40300	300W	57000lm	4000K	≥80	ASIM 55°	6,486.00

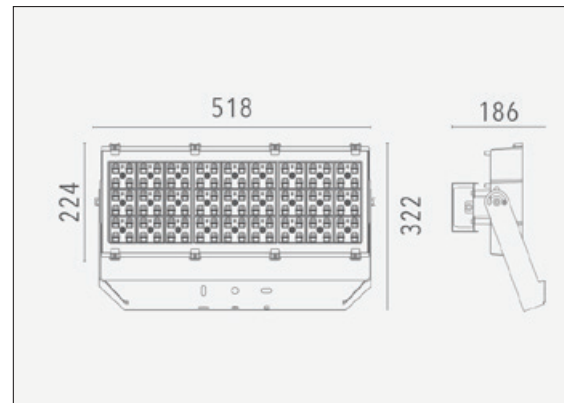

אביזרים נלווים



מחבר מהיר IP67
LKITA00000000003



IP66



IK09

LED



9,5 Kg
MAX

מק"ט	הספק	לומן	צבע אור	מסירת צבע	אופטיקה
9,118.00	400W	76000lm	4000K	≥80	60°
9,118.00	400W	76000lm	4000K	≥80	ASIM 45°
9,118.00	400W	76000lm	4000K	≥80	ASIM 55°

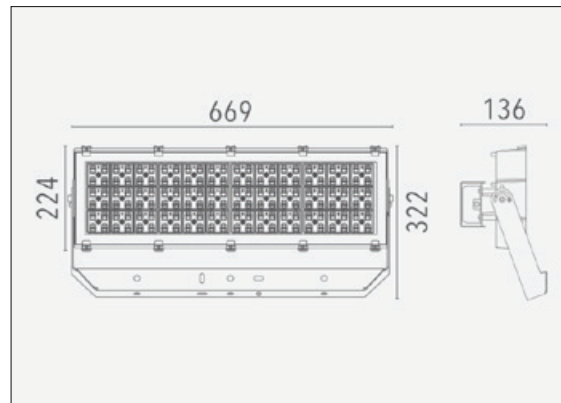

אביזרים נלווים



IP66



IK09

LED



21,0 Kg
 MAX

מק"ט	הספק	לומן	צבע אור	מסירת צבע	אופטיקה	
L2EVL4AH7BL40500	500W	95000lm	4000K	≥80	60°	11,180.00
L2EVL4AS7BL40500	500W	95000lm	4000K	≥80	ASIM 45°	11,180.00
L2EVL4AS8BL40500	600W	114000lm	4000K	≥80	60°	13,401.00
L2EVL4AH7BL40600	600W	114000lm	4000K	≥80	ASIM 45°	13,401.00
L2EVL4AS7BL40600	600W	114000lm	4000K	≥80	ASIM 55°	13,401.00

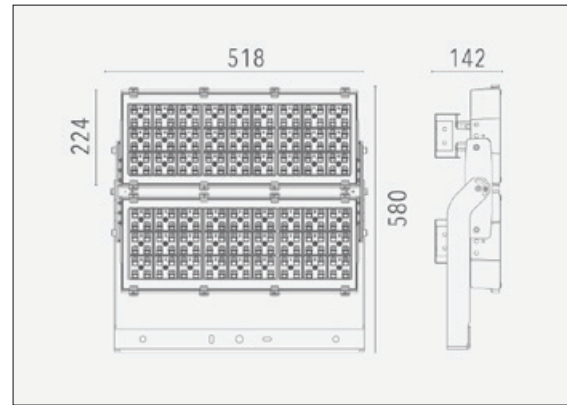

אביזרים נלווים



IP66



IK09

LED



12,9 Kg
MAX

LANZINI

1960

גוף תאורה מדגם EVO 2XL

מק"ט	הספק	לומן	צבע אור	מסירת צבע	אופטיקה
L2EXL4AH9BL40800	800W	152000lm	4000K	≥80	30°
L2EXL4AH8BL40800	800W	152000lm	4000K	≥80	90°
L2EXL4AS7BL40800	800W	152000lm	4000K	≥80	ASIM 45°
L2EXL4AH9BL41000	1000W	190000lm	4000K	≥80	30°
L2EXL4AH8BL41000	1000W	190000lm	4000K	≥80	90°
L2EXL4AS7BL41000	1000W	190000lm	4000K	≥80	ASIM 45°

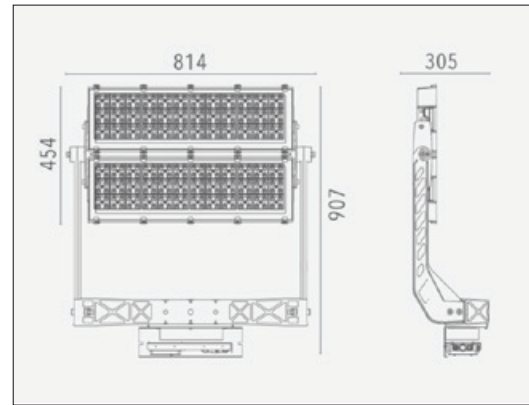

אביזרים נלווים



IP66



IK09

LED



30,0 Kg
 MAX

מק"ט	הספק	לומן	צבע אור	מסירת צבע	
L00S14AH2BL40040	40W	6720lm	4000K	≥80	2,775.00
L00S14AH2BL40060	60W	10080lm	4000K	≥80	2,870.00
L00S14AH2BL40090	90W	14952lm	4000K	≥80	3,092.00

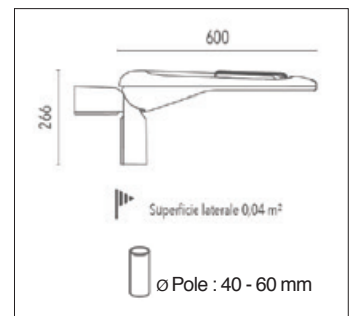
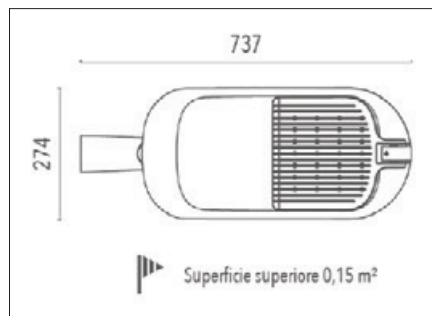

אביזרים נלווים



מחבר מהיר IP67
LKITA000000000003



IP66



IK08

LED



LANZINI

1960

גוף תאורת רחוב מדגם S2

מק"ט	הספק	לומן	צבע אור	מסירת צבע	
L00S24AS2BL40120	120W	20160lm	4000K	≥80	3,727.00
L00S24AS2BL40140	140W	23520lm	4000K	≥80	4,044.00
L00S24AS2BL40165	165W	27720lm	4000K	≥80	4,599.00

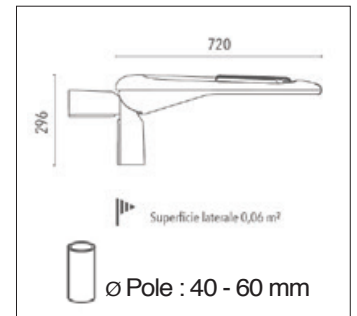
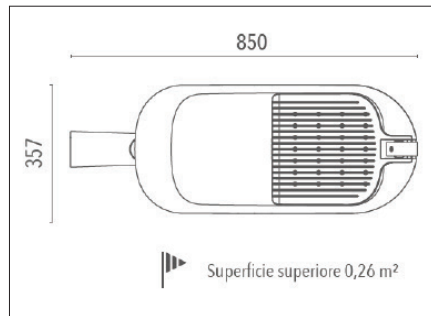

אביזרים נלווים



IP66



IK08

LED



12,5 Kg
 MAX

LANZINI

1960

תאורת שבילים ומדרכות PITAGORA

מק"ט	הספק	לומן	צבע אור	מסירת צבע	אופטיקה
L00P140H5BL40020	20W	3260lm	4000K	≥80	H5
L00P140H5BL40035	35W	5705lm	4000K	≥80	H5
L00P140H5BL40045	45W	7335lm	4000K	≥80	H5



IP66



IK08

LED



3,8 Kg
MAX

LANZINI

1960

תאורת שבילים ומדרכות CARTESIO

מק"ט	הספק	לומן	צבע אור	מסירת צבע	אופטיקה
L00CA40H5BL40020	20W	3260lm	4000K	≥80	H5
L00CA40H5BL40035	35W	5705lm	4000K	≥80	H5
L00CA40H5BL40045	45W	7335lm	4000K	≥80	H5



IP66



IK08

LED



4,3 Kg
MAX



LANZINI

1960

גופי תאורה מדגם INTEGRA

מק"ט	הספק	לומן	צבע אור
L0INL40HABL40120	120W	19560lm	4000K
L0INL40HABL40140	140W	22820lm	4000K
L0INL40HABL40160	160W	26080lm	4000K

* ניתן לקבל בכל פוטומטריה שתדרש

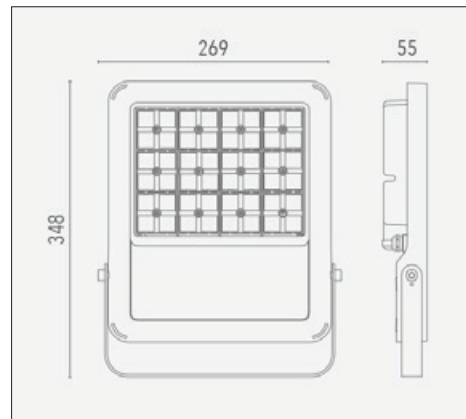

אביזרים נלווים



Cable with connector
 Ca. 2m/Co. IP 2 poli
 LKITA00000000040
 Ca. 2m/Co. IP 3 poli
 LKITA00000000041



Fast connector
 IP 2 poles
 LKITA00000000017



Fast connector
 IP 3 poles
 LKITA00000000003

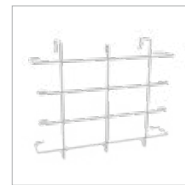

Grid kit
 IK10 protection
 LKITA00000000042



Laser pointer
 support kit
 LKITA00000000093



Pole connection B
 LKITA00000040109



IP66



IK08

LED



4,1 Kg
 MAX

מק"ט	הספק	לומן	צבע אור	אופטיקה	
L0BXS4AH2BL40020	20W	3520lm	4000K	90°	1,966.00
L0BXS4AH3BL40020	20W	3520lm	4000K	55°	1,966.00
L0BXS4AHDBL40020	20W	3520lm	4000K	45°	1,966.00
L0BXS4AHEBL40020	20W	3520lm	4000K	60°	1,966.00
L0BXS4AH2BL40040	40W	7040lm	4000K	90°	2,062.00
L0BXS4AH3BL40040	40W	7040lm	4000K	55°	2,062.00
L0BXS4AHDBL40040	40W	7040lm	4000K	45°	2,062.00
L0BXS4AHEBL40040	40W	7040lm	4000K	60°	2,062.00
L0BXS4AH2BL40050	50W	8800lm	4000K	90°	2,180.00
L0BXS4AH3BL40050	50W	8800lm	4000K	55°	2,180.00
L0BXS4AHDBL40050	50W	8800lm	4000K	45°	2,180.00
L0BXS4AHEBL40050	50W	8800lm	4000K	60°	2,180.00

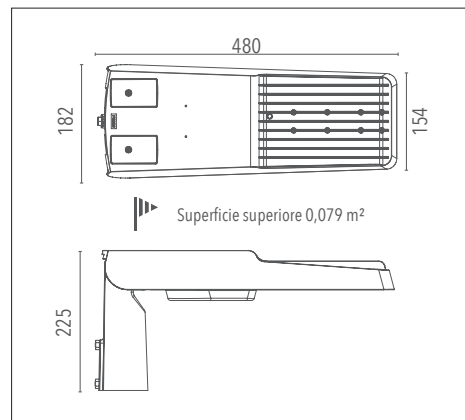

אביזרים נלווים



Fast connector
IP 2 poles
LKITA00000000017



Fast connector
IP 3 poles
LKITA00000000003



Fast connector
IP 4 poles
LKITA00000000018



Fast connector
IP 5 poles
LKITA00000000103



IP66



IK09

LED



3,7 Kg
MAX

גופי תאורת רחוב מדגם M BRIXIA

מק"ט	הספק	לומן	צבע אור	אופטיקה	
L0BXM4AH2BL40060	60W	10560lm	4000K	90°	2,617.00
L0BXM4AH3BL40060	60W	10560lm	4000K	55°	2,617.00
L0BXM4AHDBL40060	60W	10560lm	4000K	45°	2,617.00
L0BXM4AHEBL40060	60W	10560lm	4000K	60°	2,617.00
L0BXM4AH2BL40075	75W	12000lm	4000K	90°	2,736.00
L0BXM4AH3BL40075	75W	12000lm	4000K	55°	2,736.00
L0BXM4AHDBL40075	75W	12000lm	4000K	45°	2,736.00
L0BXM4AHEBL40075	75W	12000lm	4000K	60°	2,736.00
L0BXM4AH2BL40095	95W	16720lm	4000K	90°	2,855.00
L0BXM4AH3BL40095	95W	16720lm	4000K	55°	2,855.00
L0BXM4AHDBL40095	95W	16720lm	4000K	45°	2,855.00
L0BXM4AHEBL40095	95W	16720lm	4000K	60°	2,855.00
L0BXM4AH2BL40110	110W	19360lm	4000K	90°	2,973.00
L0BXM4AH3BL40110	110W	19360lm	4000K	55°	2,973.00
L0BXM4AHDBL40110	110W	19360lm	4000K	45°	2,973.00
L0BXM4AHEBL40110	110W	19360lm	4000K	60°	2,973.00

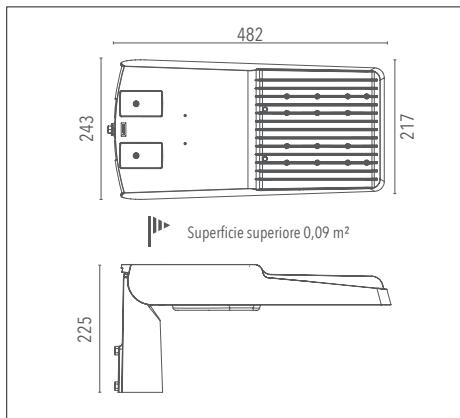

אביזרים נלווים



Fast connector
IP 2 poles
LKITA00000000017



Fast connector
IP 3 poles
LKITA00000000003



Fast connector
IP 4 poles
LKITA00000000018



Fast connector
IP 5 poles
LKITA00000000103



IP66



IK09

LED



5,0 Kg
MAX

מק"ט	הספק	לומן	צבע אור	אופטיקה	
L0BXL4AH2BL40120	120W	21120lm	4000K	90°	3,212.00
L0BXL4AH3BL40120	120W	21120lm	4000K	55°	3,212.00
L0BXL4AHDBL40120	120W	21120lm	4000K	45°	3,212.00
L0BXL4AHEBL40120	120W	21120lm	4000K	60°	3,212.00
L0BXL4AH2BL40140	140W	24640lm	4000K	90°	3,410.00
L0BXL4AH3BL40140	140W	24640lm	4000K	55°	3,410.00
L0BXL4AHDBL40140	140W	24640lm	4000K	45°	3,410.00
L0BXL4AHEBL40140	140W	24640lm	4000K	60°	3,410.00
L0BXL4AH2BL40160	160W	28160lm	4000K	90°	3,766.00
L0BXL4AH3BL40160	160W	28160lm	4000K	55°	3,766.00
L0BXL4AHDBL40160	160W	28160lm	4000K	45°	3,766.00
L0BXL4AHEBL40160	160W	28160lm	4000K	60°	3,766.00
L0BXL4AH2BL40180	180W	31680lm	4000K	90°	4,322.00
L0BXL4AH3BL40180	180W	31680lm	4000K	55°	4,322.00
L0BXL4AHDBL40180	180W	31680lm	4000K	45°	4,322.00
L0BXL4AHEBL40180	180W	31680lm	4000K	60°	4,322.00

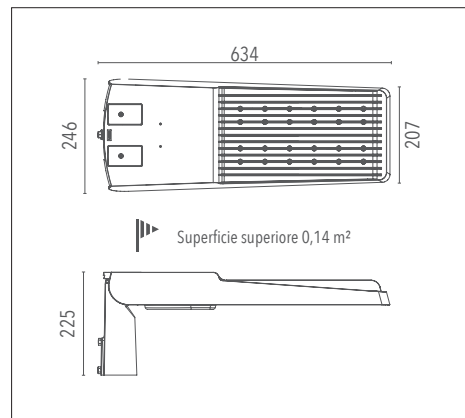

אביזרים נלווים



Fast connector
IP 2 poles
LKITA00000000017



Fast connector
IP 3 poles
LKITA00000000003



Fast connector
IP 4 poles
LKITA00000000018



Fast connector
IP 5 poles
LKITA00000000103



IP66



IK09

LED



7,2 Kg
MAX



גופי תאורה להצפה



1960

מולכו 
ציוד חשמל ותעשייה בע"מ



גוף תאורה R1 גוף תאורה Q

מיועדים להצפה ולמגרשי חניה
85w-100w LED



מתאם לעמוד תאורה



מפת הגעה לבית מולכו

המיקום ב-WAZE: בית מולכו - ציוד חשמל לתעשייה בע"מ

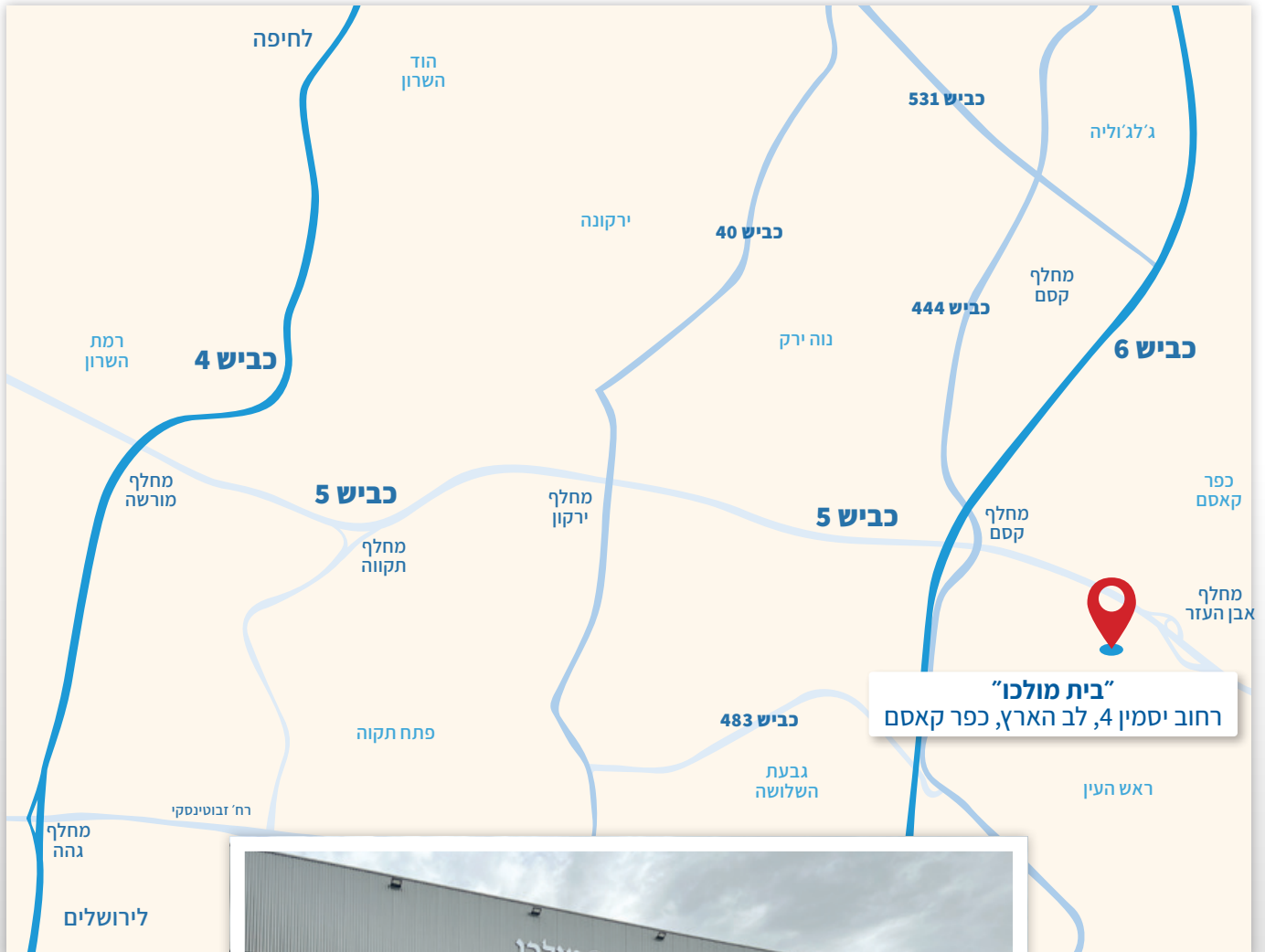

מולכו 
ציוד חשמל ותעשייה בע"מ

:hager

 **Fandis**
colors of engineering

LANZINI

1960

 **Lovato**
electric

ENERGY AND AUTOMATION

ide

PERRY

מולכו 

ציווד חשמל ותעשייה בע"מ

"בית מולכו" רחוב יסמין 4, לב הארץ, כפר קאסם

מכתבים: ת.ד. 8042, לב הארץ, ראש העין 4809106

טלפון: 03-9206400, פקס: 03-9233452

דואר אלקטרוני: info@molco.co.il, אתר הבית: www.molco.co.il

מחלקת הזמנות: sales@molco.co.il